

**IBM DB2 10.1  
for Linux, UNIX, and Windows**

**Java アプリケーションの開発**

**IBM**



**IBM DB2 10.1  
for Linux, UNIX, and Windows**

**Java アプリケーションの開発**

**IBM**

**ご注意**

本書および本書で紹介する製品をご使用になる前に、667 ページの『付録 B. 特記事項』に記載されている情報をお読みください。

本書には、IBM の専有情報が含まれています。その情報は、使用許諾条件に基づき提供され、著作権により保護されています。本書に記載される情報には、いかなる製品の保証も含まれていません。また、本書で提供されるいかなる記述も、製品保証として解釈すべきではありません。

IBM 資料は、オンラインでご注文いただくことも、ご自分の国または地域の IBM 担当員を通してお求めいただくこともできます。

- オンラインで資料を注文するには、IBM Publications Center (<http://www.ibm.com/shop/publications/order>) をご利用ください。
- ご自分の国または地域の IBM 担当員を見つけるには、IBM Directory of Worldwide Contacts (<http://www.ibm.com/planetwide/>) をお調べください。

IBM は、お客様が提供するいかなる情報も、お客様に対してなんら義務も負うことのない、自ら適切と信ずる方法で、使用もしくは配布することができるものとします。

お客様の環境によっては、資料中の円記号がバックslashと表示されたり、バックslashが円記号と表示されたりする場合があります。

原典： SC27-3875-00  
IBM DB2 10.1  
for Linux, UNIX, and Windows  
Developing Java Applications

発行： 日本アイ・ビー・エム株式会社

担当： トランスレーション・サービス・センター

第1刷 2012.4

© Copyright IBM Corporation 2006, 2012.

# 目次

|                                                |           |                                              |     |
|------------------------------------------------|-----------|----------------------------------------------|-----|
| 本書について . . . . .                               | ix        | DB2 for z/OS サーバーに対する JDBC                   |     |
| 本書の対象読者 . . . . .                              | ix        | executeUpdate メソッド . . . . .                 | 52  |
| <b>第 1 章 IBM データ・サーバー用の Java</b>               |           | JDBC アプリケーションでのバッチ更新の作成 . . . . .            | 52  |
| <b>アプリケーション開発 . . . . .</b>                    | <b>1</b>  | ParameterMetaData メソッドを使用した、                 |     |
| JDBC および SQLJ のサポートされるドライバー . . . . .          | 2         | PreparedStatement のパラメーターに関する情報の             |     |
| JDBC ドライバーとデータベースのバージョンの互                      |           | 取得 . . . . .                                 | 56  |
| 換性 . . . . .                                   | 3         | JDBC アプリケーションにおけるデータの取り出                     |     |
| DB2 for Linux, UNIX, and Windows と IBM Data    |           | し . . . . .                                  | 58  |
| Server Driver for JDBC and SQLJ のレベル . . . . . | 4         | JDBC アプリケーションでのストアード・プロシ                     |     |
| <b>第 2 章 IBM Data Server Driver for</b>        |           | ャーの呼び出し . . . . .                            | 73  |
| <b>JDBC and SQLJ のインストール . . . . .</b>         | <b>7</b>  | IBM Data Server Driver for JDBC and SQLJ 使用  |     |
| DB2Binder ユーティリティ . . . . .                    | 12        | 時の JDBC アプリケーションでの LOB . . . . .             | 90  |
| DB2LobTableCreator ユーティリティ . . . . .           | 21        | IBM Data Server Driver for JDBC and SQLJ 使用  |     |
| IBM Data Server Driver for JDBC and SQLJ の構成   |           | 時の JDBC での ROWID . . . . .                   | 96  |
| プロパティのカスタマイズ . . . . .                         | 22        | JDBC アプリケーションでのタイム・ゾーン情報                     |     |
| Java プログラムから DB2 for z/OS サーバーにアク              |           | を含むタイム・スタンプの更新および取り出し . . . . .              | 98  |
| セスするための特別なセットアップ . . . . .                     | 23        | JDBC アプリケーションでの特殊タイプ . . . . .               | 106 |
| DB2 UDB (OS/390 および z/OS 版) バージョン 7            |           | ARRAY パラメーターを持つストアード・プロシ                     |     |
| サーバーを使用する分散トランザクション用の                          |           | ャーの、JDBC アプリケーションでの呼び出                       |     |
| DB2T4XAIndoubtUtil . . . . .                   | 24        | し . . . . .                                  | 107 |
| <b>第 3 章 JDBC アプリケーション・プロ</b>                  |           | JDBC アプリケーションでのセーブポイント . . . . .             | 108 |
| <b>グラミング . . . . .</b>                         | <b>29</b> | JDBC アプリケーションでの自動生成キーの取得                     |     |
| 簡単な JDBC アプリケーションの例 . . . . .                  | 29        | JDBC アプリケーションでの名前付きパラメータ                     |     |
| JDBC アプリケーションによるデータ・ソースへの                      |           | ー・マーカの使用 . . . . .                           | 114 |
| 接続の方法 . . . . .                                | 31        | IBM Data Server Driver for JDBC and SQLJ 専   |     |
| DriverManager インターフェースと IBM Data               |           | 用メソッドによって拡張クライアント情報をデー                       |     |
| Server Driver for JDBC and SQLJ を使用したデ         |           | タ・ソースに提供する . . . . .                         | 119 |
| ータ・ソースへの接続 . . . . .                           | 33        | クライアント情報プロパティによって拡張クラ                        |     |
| DataSource インターフェースを使用したデータ・                   |           | イアント情報をデータ・ソースに提供する . . . . .                | 120 |
| ソースへの接続 . . . . .                              | 37        | IBM Data Server Driver for JDBC and SQLJ による |     |
| 使用する IBM Data Server Driver for JDBC and       |           | 拡張パラメーター情報 . . . . .                         | 124 |
| SQLJ 接続のタイプを判別する方法 . . . . .                   | 40        | DB2PreparedStatement のメソッドまたは定数の使用           |     |
| JDBC 接続オブジェクト . . . . .                        | 41        | による拡張パラメーター情報の提供 . . . . .                   | 125 |
| DataSource オブジェクトの作成およびデプロイ                    |           | DB2ResultSet のメソッドまたは                        |     |
| 41                                             |           | DB2PreparedStatement の定数の使用による拡張パ            |     |
| JDBC サポート用の Java パッケージ . . . . .               | 42        | ラメーター情報の提供 . . . . .                         | 127 |
| DatabaseMetaData メソッドを使用した、データ・ソ               |           | JDBC アプリケーションでのオプティミスティッ                     |     |
| ースに関する情報の取得 . . . . .                          | 43        | ク・ロック . . . . .                              | 128 |
| データ・ソースのタイプを識別するための                            |           | Java アプリケーションでのコンパウンド SQL . . . . .          | 130 |
| DatabaseMetaData メソッド . . . . .                | 44        | JDBC アプリケーションでの XML データ . . . . .            | 131 |
| モジュールに関する情報を取得するための                            |           | JDBC アプリケーションでの XML 列の更新                     |     |
| DatabaseMetaData の拡張機能 . . . . .               | 45        | JDBC アプリケーションにおける XML データ                    |     |
| JDBC アプリケーションでの変数 . . . . .                    | 48        | の取り出し . . . . .                              | 134 |
| SQL を実行するための JDBC インターフェース . . . . .           | 48        | Java アプリケーションでの XML パラメーター                   |     |
| Statement.executeUpdate メソッドによるデータバ            |           | を使用したルーチンの呼び出し . . . . .                     | 138 |
| ース・オブジェクトの作成と変更 . . . . .                      | 49        | XML スキーマの登録および除去の Java サポー                   |     |
| PreparedStatement.executeUpdate メソッドを使用し       |           | ト . . . . .                                  | 140 |
| た表のデータの更新 . . . . .                            | 50        | JDBC アプリケーションにおけるトランザクション                    |     |
|                                                |           | 制御 . . . . .                                 | 142 |
|                                                |           | IBM Data Server Driver for JDBC and SQLJ の   |     |
|                                                |           | 分離レベル . . . . .                              | 142 |

|                                                                          |     |
|--------------------------------------------------------------------------|-----|
| JDBC トランザクションのコミットまたはロールバック . . . . .                                    | 143 |
| デフォルトの JDBC 自動コミット・モード . . . . .                                         | 143 |
| IBM Data Server Driver for JDBC and SQLJ での例外と警告 . . . . .               | 144 |
| IBM Data Server Driver for JDBC and SQLJ 使用時の SQLException の処理 . . . . . | 147 |
| IBM Data Server Driver for JDBC and SQLJ 使用時の SQLWarning の処理 . . . . .   | 150 |
| BatchUpdateException からの情報の取り出し . . . . .                                | 151 |
| JDBC アプリケーションでのデータ・ソースからの切断 . . . . .                                    | 153 |

## 第 4 章 SQLJ アプリケーション・プログラミング . . . . . 155

|                                                                             |     |
|-----------------------------------------------------------------------------|-----|
| 簡単な SQLJ アプリケーションの例 . . . . .                                               | 155 |
| SQLJ を使用したデータ・ソースへの接続 . . . . .                                             | 157 |
| SQLJ の接続技法 1: JDBC DriverManager インターフェース . . . . .                         | 158 |
| SQLJ の接続技法 2: JDBC DriverManager インターフェース . . . . .                         | 159 |
| SQLJ の接続技法 3: JDBC DataSource インターフェース . . . . .                            | 161 |
| SQLJ の接続技法 4: JDBC DataSource インターフェース . . . . .                            | 163 |
| SQLJ の接続技法 5: 既に作成されている接続コンテキストの使用 . . . . .                                | 164 |
| SQLJ の接続技法 6: デフォルトの接続の使用 . . . . .                                         | 164 |
| SQLJ サポート用の Java パッケージ . . . . .                                            | 165 |
| SQLJ アプリケーションでの変数 . . . . .                                                 | 166 |
| SQLJ アプリケーションにおける標識変数 . . . . .                                             | 167 |
| SQLJ アプリケーションでのコメント . . . . .                                               | 171 |
| SQLJ アプリケーションでの SQL ステートメントの実行 . . . . .                                    | 172 |
| SQLJ アプリケーションでのデータベース・オブジェクトの作成および変更 . . . . .                              | 172 |
| SQLJ アプリケーションでの位置指定 UPDATE および DELETE 操作の実行 . . . . .                       | 172 |
| SQLJ アプリケーションでのデータの検索 . . . . .                                             | 183 |
| SQLJ アプリケーションでのストアド・プロシージャの呼び出し . . . . .                                   | 195 |
| IBM Data Server Driver for JDBC and SQLJ 使用時の SQLJ アプリケーションでの LOB . . . . . | 200 |
| 同じアプリケーションでの SQLJ および JDBC SQLJ での SQL ステートメントの実行の制御 . . . . .              | 206 |
| IBM Data Server Driver for JDBC and SQLJ 使用時の SQLJ での ROWID . . . . .       | 207 |
| SQLJ アプリケーションにおける TIMESTAMP WITH TIME ZONE の値 . . . . .                     | 209 |
| SQLJ アプリケーションにおける特殊タイプ . . . . .                                            | 210 |
| ARRAY パラメーターを持つストアド・プロシージャの、SQLJ アプリケーションでの呼び出し . . . . .                   | 211 |
| SQLJ アプリケーションにおけるセーブポイント . . . . .                                          | 212 |
| SQLJ アプリケーションでの XML データ . . . . .                                           | 213 |
| SQLJ アプリケーションでの XML 列の更新 . . . . .                                          | 214 |

|                                               |     |
|-----------------------------------------------|-----|
| SQLJ アプリケーションにおける XML データの取り出し . . . . .      | 216 |
| SQLJ アプリケーションの XMLCAST . . . . .              | 218 |
| SDK for Java バージョン 5 の機能の SQLJ での利用 . . . . . | 218 |
| SQLJ アプリケーションにおけるトランザクション制御 . . . . .         | 221 |
| SQLJ トランザクションの分離レベルの設定 . . . . .              | 221 |
| SQLJ トランザクションのコミットまたはロールバック . . . . .         | 222 |
| SQLJ アプリケーションで SQL のエラーと警告を処理する . . . . .     | 222 |
| SQLJ アプリケーションでの SQL エラーの処理 . . . . .          | 222 |
| SQLJ アプリケーションでの SQL 警告の処理 . . . . .           | 223 |
| SQLJ アプリケーションでのデータ・ソースへの接続のクローズ . . . . .     | 224 |

## 第 5 章 IBM Data Server Driver for JDBC and SQLJ 使用時のセキュリティ . . . . . 225

|                                                                                                      |     |
|------------------------------------------------------------------------------------------------------|-----|
| IBM Data Server Driver for JDBC and SQLJ 使用時のユーザー ID およびパスワード・セキュリティ . . . . .                       | 227 |
| IBM Data Server Driver for JDBC and SQLJ 使用時のユーザー ID のみのセキュリティ . . . . .                             | 230 |
| IBM Data Server Driver for JDBC and SQLJ 使用時の、暗号化されたパスワード、ユーザー ID、またはユーザー ID とパスワード・セキュリティ . . . . . | 231 |
| IBM Data Server Driver for JDBC and SQLJ 使用時の Kerberos セキュリティ . . . . .                              | 233 |
| IBM Data Server Driver for JDBC and SQLJ のセキュリティ・プラグインのサポート . . . . .                                | 237 |
| IBM Data Server Driver for JDBC and SQLJ での代替セキュリティ・メカニズムの使用 . . . . .                               | 239 |
| IBM Data Server Driver for JDBC and SQLJ のトラステッド・コンテキストのサポート . . . . .                               | 241 |
| SSL 用の IBM Data Server Driver for JDBC and SQLJ サポート . . . . .                                       | 243 |
| SSL を使用するように IBM Data Server Driver for JDBC and SQLJ での接続を構成する . . . . .                            | 244 |
| SSL を使用するように、Java Runtime Environment を構成する . . . . .                                                | 245 |
| IBM Data Server Driver for JDBC and SQLJ 使用時の SQLJ アプリケーション準備のセキュリティ . . . . .                       | 248 |

## 第 6 章 Java データベース・アプリケーションの構築 . . . . . 251

|                                              |     |
|----------------------------------------------|-----|
| JDBC アプレットの構築 . . . . .                      | 251 |
| JDBC アプリケーションの構築 . . . . .                   | 252 |
| JDBC ルーチンの構築 . . . . .                       | 252 |
| SQLJ アプレットの構築 . . . . .                      | 254 |
| SQLJ アプリケーションの構築 . . . . .                   | 255 |
| Java アプレットに関する考慮事項 . . . . .                 | 255 |
| UNIX の SQLJ アプリケーションおよびアプレットのオプション . . . . . | 257 |

|                                                 |     |
|-------------------------------------------------|-----|
| Windows の SQLJ アプリケーションおよびアプレットのオプション . . . . . | 257 |
| SQL ルーチンの構築 . . . . .                           | 258 |
| UNIX の SQLJ ルーチン・オプション . . . . .                | 259 |
| Windows の SQLJ ルーチン・オプション . . . . .             | 259 |

## 第 7 章 IBM Data Server Driver for JDBC and SQLJ での問題診断 . . . . . 261

|                                                                        |     |
|------------------------------------------------------------------------|-----|
| DB2Jcc - IBM Data Server Driver for JDBC and SQLJ の診断ユーティリティ . . . . . | 263 |
| 構成プロパティを使用して JDBC トレースを開始する例 . . . . .                                 | 265 |
| IBM Data Server Driver for JDBC and SQLJ 使用時のトレース・プログラムの例 . . . . .    | 268 |
| IBM Data Server Driver for JDBC and SQLJ Sysplex サポートのモニター技法 . . . . . | 271 |

## 第 8 章 IBM Data Server Driver for JDBC and SQLJ のシステム・モニター . . . . . 275

|                                                                       |     |
|-----------------------------------------------------------------------|-----|
| IBM Data Server Driver for JDBC and SQLJ のリモート・トレース・コントローラー . . . . . | 278 |
| リモート・トレース・コントローラーの使用可能化 . . . . .                                     | 278 |
| リモート・トレース・コントローラーへのアクセス . . . . .                                     | 280 |

## 第 9 章 IBM データ・サーバーの高可用性に対する Java クライアントのサポート . . . . . 283

|                                                                                                |     |
|------------------------------------------------------------------------------------------------|-----|
| DB2 Database for Linux, UNIX, and Windows サーバーの接続の高可用性のための Java クライアント・サポート . . . . .          | 284 |
| Java クライアントに対する DB2 Database for Linux, UNIX, and Windows 自動クライアント・リルート・サポートの構成 . . . . .      | 286 |
| Java アプリケーションでの DB2 Database for Linux, UNIX, and Windows 自動クライアント・リルート・サポートの使用可能化の例 . . . . . | 288 |
| Java クライアントに対する DB2 Database for Linux, UNIX, and Windows ワークロード・バランシング・サポートの構成 . . . . .      | 289 |
| Java アプリケーションでの DB2 Database for Linux, UNIX, and Windows ワークロード・バランシング・サポートの使用可能化の例 . . . . . | 291 |
| Java クライアントから DB2 Database for Linux, UNIX, and Windows への接続のための自動クライアント・リルートの操作 . . . . .     | 292 |
| 代替グループ・サポートの操作 . . . . .                                                                       | 297 |
| DB2 Database for Linux, UNIX, and Windows への接続のためのワークロード・バランシングの操作 . . . . .                   | 301 |
| DB2 Database for Linux, UNIX, and Windows サーバーへの接続の高可用性に対するアプリケーション・プログラミングの要件 . . . . .       | 302 |

|                                                                                       |     |
|---------------------------------------------------------------------------------------|-----|
| DB2 Database for Linux, UNIX, and Windows のためのクライアント・アフィニティ . . . . .                 | 303 |
| IBM Informix サーバーの接続の高可用性のための Java クライアント・サポート . . . . .                              | 307 |
| Java クライアントに対する IBM Informix 高可用性サポートの構成 . . . . .                                    | 308 |
| Java アプリケーションでの IBM Informix 高可用性サポートの使用可能化の例 . . . . .                               | 312 |
| Java クライアントから IBM Informix への接続のための自動クライアント・リルートの操作 . . . . .                         | 313 |
| Java クライアントから IBM Informix への接続のためのワークロード・バランシングの操作 . . . . .                         | 317 |
| Java クライアントから IBM Informix サーバーへの接続の高可用性のためのアプリケーション・プログラミングの要件 . . . . .             | 318 |
| Java クライアントから IBM Informix への接続のためのクライアント・アフィニティ . . . . .                            | 319 |
| DB2 for z/OS サーバーへの接続の高可用性のための Java クライアント直接接続サポート . . . . .                          | 323 |
| Java クライアントの Sysplex ワークロード・バランシングおよび自動クライアント・リルートの構成 . . . . .                       | 326 |
| DB2 for z/OS Sysplex ワークロード・バランシングおよび自動クライアント・リルートの有効化の例 (Java アプリケーションの場合) . . . . . | 329 |
| Java クライアントから DB2 for z/OS サーバーへの接続に対する Sysplex ワークロード・バランシングの操作 . . . . .            | 332 |
| Java クライアントから DB2 for z/OS サーバーへの接続に対する自動クライアント・リルートの操作 . . . . .                     | 333 |
| 代替グループ・サポートの操作 . . . . .                                                              | 334 |
| Java クライアントから DB2 for z/OS サーバーへの接続の高可用性に対するアプリケーション・プログラミングの要件 . . . . .             | 337 |

## 第 10 章 Java 2 Platform, Enterprise Edition . . . . . 339

|                                                                      |     |
|----------------------------------------------------------------------|-----|
| Java 2 Platform, Enterprise Edition のアプリケーション・コンポーネントのサポート . . . . . | 339 |
| Java 2 Platform, Enterprise Edition コンテナ . . . . .                   | 340 |
| Java 2 Platform, Enterprise Edition Server . . . . .                 | 341 |
| Java 2 Platform, Enterprise Edition のデータベース要件 . . . . .              | 341 |
| Java Naming and Directory Interface (JNDI) . . . . .                 | 341 |
| Java トランザクション管理 . . . . .                                            | 341 |
| JTA メソッドを使用する分散トランザクションの例 . . . . .                                  | 343 |
| XAResource インスタンスのトランザクション・タイムアウト値の設定 . . . . .                      | 347 |
| Enterprise Java Beans . . . . .                                      | 348 |

## 第 11 章 JDBC および SQLJ 接続プールのサポート . . . . . 351



**第 12 章 IBM Data Server Driver for JDBC and SQLJ のステートメント・キャッシング . . . . . 353**

**第 13 章 JDBC および SQLJ の参照情報 . . . . . 355**

Java アプリケーションでデータベース・データ・タイプにマップするデータ・タイプ . . . . . 355

JDBC および SQLJ アプリケーションで問題が発生する可能性のある日付、時刻、およびタイム・スタンプの値 . . . . . 363

JDBC および SQLJ アプリケーションでのタイム・スタンプ・データの損失 . . . . . 366

Java アプリケーションでの DECFLOAT 列からの特殊値の取得 . . . . . 368

IBM Data Server Driver for JDBC and SQLJ のプロパティ . . . . . 369

サポートされるすべてのデータベース製品に共通の IBM Data Server Driver for JDBC and SQLJ のプロパティ . . . . . 370

DB2 サーバーに共通の IBM Data Server Driver for JDBC and SQLJ のプロパティ . . . . . 395

DB2 for z/OS と IBM Informix に共通の IBM Data Server Driver for JDBC and SQLJ のプロパティ . . . . . 410

IBM Informix および DB2 Database for Linux, UNIX, and Windows に共通の IBM Data Server Driver for JDBC and SQLJ のプロパティ . . . . . 411

DB2 Database for Linux, UNIX, and Windows の IBM Data Server Driver for JDBC and SQLJ プロパティ . . . . . 412

DB2 for z/OS 用の IBM Data Server Driver for JDBC and SQLJ のプロパティ . . . . . 414

IBM Informix 用の IBM Data Server Driver for JDBC and SQLJ のプロパティ . . . . . 419

IBM Data Server Driver for JDBC and SQLJ 構成プロパティ . . . . . 425

JDBC API でのドライバーのサポート . . . . . 446

IBM Data Server Driver for JDBC and SQLJ での SQL エスケープ構文のサポート . . . . . 474

SQLJ ステートメントの参照情報 . . . . . 474

SQLJ 節 . . . . . 474

SQLJ ホスト式 . . . . . 474

SQLJ インプリメント節 . . . . . 476

SQLJ with 節 . . . . . 477

SQLJ 接続宣言節 . . . . . 478

SQLJ イテレーター宣言節 . . . . . 479

SQLJ 実行可能節 . . . . . 481

SQLJ コンテキスト節 . . . . . 481

SQLJ ステートメント節 . . . . . 482

SQLJ SET TRANSACTION 節 . . . . . 484

SQLJ 代入節 . . . . . 485

SQLJ イテレーター変換節 . . . . . 486

sqlj.runtime パッケージ内のインターフェースおよびクラス . . . . . 486

sqlj.runtime.ConnectionContext インターフェース 487

sqlj.runtime.ForUpdate インターフェース . . . . . 492

sqlj.runtime.NamedIterator インターフェース . . . . . 493

sqlj.runtime.PositionedIterator インターフェース 493

sqlj.runtime.ResultSetIterator インターフェース 494

sqlj.runtime.Scrollable インターフェース . . . . . 497

sqlj.runtime.ASCIIStream クラス . . . . . 499

sqlj.runtime.BinaryStream クラス . . . . . 500

sqlj.runtime.CharacterStream クラス . . . . . 501

sqlj.runtime.ExecutionContext クラス . . . . . 502

sqlj.runtime.SQLNullException クラス . . . . . 511

sqlj.runtime.StreamWrapper クラス . . . . . 511

sqlj.runtime.UnicodeStream クラス . . . . . 513

JDBC に対する IBM Data Server Driver for JDBC and SQLJ 拡張機能 . . . . . 513

DBBatchUpdateException インターフェース . . . . . 516

DB2Administrator クラス . . . . . 516

DB2BaseDataSource クラス . . . . . 517

DB2CallableStatement インターフェース . . . . . 525

DB2CataloguedDatabase クラス . . . . . 533

DB2ClientRerouteServerList クラス . . . . . 534

DB2Connection インターフェース . . . . . 535

DB2ConnectionPoolDataSource クラス . . . . . 556

DB2DatabaseMetaData インターフェース . . . . . 558

DB2Diagnosable インターフェース . . . . . 568

DB2Driver クラス . . . . . 568

DB2ExceptionFormatter クラス . . . . . 569

DB2FileReference クラス . . . . . 570

DB2JCCPlugin クラス . . . . . 571

DB2ParameterMetaData インターフェース . . . . . 571

DB2PooledConnection クラス . . . . . 572

DB2PoolMonitor クラス . . . . . 575

DB2PreparedStatement インターフェース . . . . . 578

DB2ResultSet インターフェース . . . . . 591

DB2ResultSetMetaData インターフェース . . . . . 593

DB2RowID インターフェース . . . . . 594

DB2SimpleDataSource クラス . . . . . 594

DB2Sqlca クラス . . . . . 595

DB2Statement インターフェース . . . . . 596

DB2SystemMonitor インターフェース . . . . . 599

DB2TraceManager クラス . . . . . 602

DB2TraceManagerMXBean インターフェース . . . . . 606

DB2Struct インターフェース . . . . . 610

DB2Types クラス . . . . . 611

DB2XADatasource クラス . . . . . 611

DB2Xml インターフェース . . . . . 613

DBTimestamp クラス . . . . . 615

IBM Data Server Driver for JDBC and SQLJ のバージョン間での JDBC の相違点 . . . . . 618

ResultSetMetaData.getColumnname および ResultSetMetaData.getColumnLabel の値の例 . . . . . 623

IBM Data Server Driver for JDBC and SQLJ に影響を与える SDK for Java の相違点 . . . . . 625

IBM Data Server Driver for JDBC and SQLJ から発行されるエラー・コード . . . . . 626



|                                                                              |            |
|------------------------------------------------------------------------------|------------|
| IBM Data Server Driver for JDBC and SQLJ から発<br>行される SQLSTATE . . . . .      | 633        |
| IBM Data Server Driver for JDBC and SQLJ のバー<br>ジョンおよび環境の情報を確認する方法 . . . . . | 635        |
| SQLJ プログラムの準備のためのコマンド . . . . .                                              | 636        |
| sqlj - SQLJ 変換プログラム . . . . .                                                | 636        |
| db2sqljcustomize - SQLJ プロファイル・カスタ<br>マイザー . . . . .                         | 640        |
| db2sqljbind - SQLJ プロファイル・バインダー . . . . .                                    | 654        |
| db2sqljprint - SQLJ プロファイル・プリンター . . . . .                                   | 662        |
| <b>付録 A. DB2 技術情報の概説 . . . . .</b>                                           | <b>663</b> |

|                                                  |            |
|--------------------------------------------------|------------|
| コマンド行プロセッサから SQL 状態ヘルプを表<br>示する . . . . .        | 664        |
| 異なるバージョンの DB2 インフォメーション・セ<br>ンターへのアクセス . . . . . | 664        |
| DB2 チュートリアル . . . . .                            | 664        |
| DB2 トラブルシューティング情報 . . . . .                      | 665        |
| ご利用条件 . . . . .                                  | 665        |
| <b>付録 B. 特記事項 . . . . .</b>                      | <b>667</b> |
| <b>索引 . . . . .</b>                              | <b>671</b> |



---

## 本書について

本書では、DB2<sup>®</sup> for Linux, UNIX, and Windows の Java サポートについて説明します。このサポートにより、Java アプリケーション・プログラムからリレーショナル・データベースへのアクセスが可能になりました。

---

## 本書の対象読者

本書は、次のユーザーを対象にしています。

- 構造化照会言語 (SQL) を理解し、Java プログラミング言語を知っている DB2 for Linux, UNIX, and Windows のアプリケーション開発者。
- JDBC および SQLJ サポートをインストールする DB2 for Linux, UNIX, and Windows のシステム・プログラマー。



---

## 第 1 章 IBM データ・サーバー用の Java アプリケーション開発

DB2 データベース・システムおよび IBM® Informix® データベース・システムでは、Java で作成されたクライアント・アプリケーションおよびアプレット用のドライバー・サポートが提供されます。

DB2 および IBM Informix データベース・システムのデータにアクセスするには、JDBC、SQL、または pureQuery を使用できます。

### JDBC

JDBC とは、Java アプリケーションによるリレーショナル・データベースへのアクセスに使用されるアプリケーション・プログラミング・インターフェース (API) のことです。IBM データ・サーバーでの JDBC サポートを使用すると、ローカルの DB2 または IBM Informix データ、あるいは DRDA® がサポートされるサーバー上のリモート・リレーショナル・データにアクセスする Java アプリケーションを作成することができます。

### SQLJ

SQLJ では、Java アプリケーションでの組み込み静的 SQL のサポートが提供されます。SQLJ は、最初は、動的 SQL JDBC モデルを静的 SQL モデルで補完するために、IBM、Oracle、および Tandem によって開発されました。

DB2 との接続のために、Java アプリケーションでは通常、動的 SQL に JDBC を、静的 SQL に SQLJ を使用します。

IBM Informix との接続のために、JDBC または SQLJ アプリケーションの SQL ステートメントが動的に実行されます。

SQLJ は JDBC との相互運用が可能であるため、アプリケーション・プログラムでは同じ作業単位内で JDBC と SQLJ を使用できます。

### pureQuery

pureQuery とは、データ・アクセスの開発、最適化、保護、および管理をさらに容易にする、高性能のデータ・アクセス・プラットフォームです。これは以下のもので構成されています。

- 使いやすさと、ベスト・プラクティスを容易に利用できることを目標として構築されたアプリケーション・プログラミング・インターフェース。
- Java および SQL 開発用に IBM InfoSphere® Optim™ Development Studio で提供される開発ツール
- データベース・アクセスを最適化および保護し、管理タスクを簡易化するために、IBM InfoSphere Optim pureQuery Runtime で提供されるランタイム。

pureQuery を使用すれば、データがデータベースにあるとしても JDBC DataSource オブジェクトであるとしても、リレーショナル・データをオブジェクトとして扱う Java アプリケーションを作成できます。また、アプリケーションは、メモリー内の

Java コレクションに格納されたオブジェクトを、それらがリレーショナル・データであるかのように扱うこともできます。リレーショナル・データまたは Java オブジェクトを照会または更新するには、SQL を使用します。

pureQuery について詳しくは、Integrated Data Management インフォメーション・センターを参照してください。

---

## JDBC および SQLJ のサポートされるドライバー

DB2 製品には、2 つのタイプの JDBC ドライバー・アーキテクチャーのサポートが含まれています。

JDBC 仕様に従って、JDBC ドライバー・アーキテクチャーには以下の 4 つのタイプがあります。

### タイプ 1

別のデータ・アクセス API (Open Database Connectivity (ODBC) など) へのマッピングとして JDBC API をインプリメントするドライバー。このタイプのドライバーは通常、ネイティブ・ライブラリーに依存しており、移植性が制限されています。DB2 データベース・システムはタイプ 1 ドライバーを提供していません。

### タイプ 2

一部は Java プログラミング言語、一部はネイティブ・コードで作成されているドライバー。ドライバーは、接続先のデータ・ソースに固有のネイティブ・クライアント・ライブラリーを使用します。ネイティブ・コードのために、移植性は制限されています。

### タイプ 3

ピュア Java クライアントを使用し、かつデータ・サーバーに依存しないプロトコルを使用してデータ・サーバーと通信するドライバー。データ・サーバーは、クライアントの要求をデータ・ソースに送達します。DB2 データベース・システムはタイプ 3 ドライバーを提供していません。

### タイプ 4

pure Java であり、固有のデータ・ソース用のネットワーク・プロトコルをインプリメントするドライバー。クライアントはデータ・ソースに直接接続します。

DB2 Database for Linux, UNIX, and Windows は以下のドライバーをサポートしています。

| ドライバー名                                   | パッケージ                                                                                                                                              | ドライバーのタイプ      |
|------------------------------------------|----------------------------------------------------------------------------------------------------------------------------------------------------|----------------|
| IBM Data Server Driver for JDBC and SQLJ | <ul style="list-style-type: none"><li>JDBC 3.0 サポート用の db2jcc.jar および sqlj.zip</li><li>JDBC 4.0 以降の一部の機能のサポート用の db2jcc4.jar および sqlj4.zip</li></ul> | タイプ 2 およびタイプ 4 |



## IBM Data Server Driver for JDBC and SQLJ (タイプ 2 およびタイプ 4)

IBM Data Server Driver for JDBC and SQLJ は、JDBC タイプ 2 および JDBC タイプ 4 の動作を組み込んだ単一ドライバーです。アプリケーションが IBM Data Server Driver for JDBC and SQLJ をロードすると、タイプ 2 およびタイプ 4 のインプリメンテーション用に単一のドライバー・インスタンスがロードされます。アプリケーションは、この単一のドライバー・インスタンスを使用して、タイプ 2 およびタイプ 4 接続を行うことができます。タイプ 2 およびタイプ 4 接続は同時に行うことができます。IBM Data Server Driver for JDBC and SQLJ タイプ 2 ドライバーの動作を *IBM Data Server Driver for JDBC and SQLJ* タイプ 2 接続 と言います。IBM Data Server Driver for JDBC and SQLJ タイプ 4 ドライバーの動作を *IBM Data Server Driver for JDBC and SQLJ* タイプ 4 接続 と言います。

2 つのバージョンの IBM Data Server Driver for JDBC and SQLJ が使用可能です。IBM Data Server Driver for JDBC and SQLJ バージョン 3.5x は JDBC 3.0 準拠です。IBM Data Server Driver for JDBC and SQLJ バージョン 4.x は JDBC 4.0 以降に準拠しています。

IBM Data Server Driver for JDBC and SQLJ は、以下の JDBC および SQLJ 機能をサポートしています。

- バージョン 3.5x は、JDBC 3.0 仕様で記述されているすべてのメソッドをサポートしています。
- バージョン 4.x は、JDBC 4.0 以降の仕様で記述されているすべてのメソッドをサポートしています。
- Java アプリケーションからのデータ・アクセスを単純化する、SQLJ 標準によって定義された SQLJ アプリケーション・プログラミング・インターフェース。
- 接続プール用に使用可能にされている接続。WebSphere® Application Server または別のアプリケーション・サーバーによって接続プールが行われます。
- Java ユーザー定義関数およびストアード・プロシージャからデータ・サーバーへの接続で使用されるのは、IBM Data Server Driver for JDBC and SQLJ タイプ 2 接続 のみです。ユーザー定義関数またはストアード・プロシージャを呼び出すアプリケーションでは、データ・サーバーと接続するために IBM Data Server Driver for JDBC and SQLJ タイプ 2 接続 または IBM Data Server Driver for JDBC and SQLJ タイプ 4 接続 を使用できます。

IBM Data Server Driver for JDBC and SQLJ は、Java ルーチンのデフォルト・ドライバーです。

- 分散トランザクション管理のサポート。このサポートは、Java 2 Platform, Enterprise Edition (J2EE) Java Transaction Service (JTS)、および Java Transaction API (JTA) 仕様をインプリメントします。これらは分散トランザクションの X/Open 規格に準拠しています (*Distributed Transaction Processing: The XA Specification*。http://www.opengroup.org で入手可能)。

## JDBC ドライバーとデータベースのバージョンの互換性

IBM Data Server Driver for JDBC and SQLJ の特定のバージョンとデータベースのバージョンの互換性は、使用しているドライバー接続のタイプと、接続先のデータ・ソースのタイプによって異なります。

## IBM Data Server Driver for JDBC and SQLJ タイプ 4 接続の互換性

IBM Data Server Driver for JDBC and SQLJ は、常に以前のリリース・レベルの DB2 データベースと下位互換性を持ちます。例えば IBM Data Server Driver for JDBC and SQLJ タイプ 4 接続 では、DB2 Database for Linux, UNIX, and Windows バージョン 9.7 フィックスバック 3 に付属する IBM Data Server Driver for JDBC and SQLJ バージョン 3.61 から DB2 Database for Linux, UNIX, and Windows バージョン 8 データベースまでがサポートされます。

ドライバーが稼働するアプリケーションが新規フィーチャーを全く使用しない場合、IBM Data Server Driver for JDBC and SQLJ は次のバージョンの DB2 データベースと上位互換性を持ちます。例えば、IBM Data Server Driver for JDBC and SQLJ タイプ 4 接続 では、DB2 for z/OS<sup>®</sup> バージョン 8 に付属する IBM Data Server Driver for JDBC and SQLJ バージョン 2.x から DB2 for z/OS バージョン 9.1 データベース (ドライバーが稼働するアプリケーションに DB2 for z/OS バージョン 9.1 のフィーチャーが含まれていない場合) までがサポートされます。

IBM Informix への IBM Data Server Driver for JDBC and SQLJ タイプ 4 接続は、IBM Informix バージョン 11 以降でのみサポートされます。

## IBM Data Server Driver for JDBC and SQLJ タイプ 2 接続の互換性

一般的に、IBM Data Server Driver for JDBC and SQLJ タイプ 2 接続 はローカル・データベース・システムへの接続を対象としており、そのデータベース・バージョンに付属するドライバー・バージョンが使用されます。例えば IBM Data Server Driver for JDBC and SQLJ のバージョン 3.6x は、DB2 Database for Linux, UNIX, and Windows バージョン 9.5 とバージョン 9.7、および DB2 for z/OS バージョン 8 以降に付属しています。

ただし、ローカル DB2 Database for Linux, UNIX, and Windows データベースへの IBM Data Server Driver for JDBC and SQLJ タイプ 2 接続 の場合は、データベースのバージョンは、ドライバーが付属していた DB2 Database for Linux, UNIX, and Windows バージョンよりも 1 つ前か 1 つ後のバージョンが可能です。ローカル DB2 for z/OS サブシステムへの IBM Data Server Driver for JDBC and SQLJ タイプ 2 接続 の場合、サブシステムのバージョンは、ドライバーが付属していた DB2 for z/OS バージョンよりも 1 つ後のバージョンが可能です。

アプリケーションが接続しているデータベース・バージョンが、ドライバーが付属していたデータベース・バージョンより後のものである場合、アプリケーションは後のデータベース・バージョンのフィーチャーを使用できません。

## DB2 for Linux, UNIX, and Windows と IBM Data Server Driver for JDBC and SQLJ のレベル

DB2 for Linux, UNIX, and Windows の各バージョンは、IBM Data Server Driver for JDBC and SQLJ の JDBC 3 バージョンと JDBC 4 バージョンと共に出荷されます。

以下の表に、DB2 for Linux, UNIX, and Windows のバージョンと対応する IBM Data Server Driver for JDBC and SQLJ のバージョンをリストします。この情報を使用して、DB2 for Linux, UNIX, and Windows または、クライアント・プログラムが稼働している、IBM Data Server Driver for JDBC and SQLJ インスタンスに関連付けられた DB2 Connect™ のレベルを決定することができます。

表 1. DB2 Database for Linux, UNIX, and Windows フィックスパック・レベルと IBM Data Server Driver for JDBC and SQLJ のバージョン

| DB2 のバージョンおよびフィックスパックのレベル              | IBM Data Server Driver for JDBC and SQLJ のバージョン <sup>1</sup> |
|----------------------------------------|--------------------------------------------------------------|
| DB2 バージョン 10.1                         | 3.63.xx、4.13.xx                                              |
| DB2 バージョン 9.7 フィックスパック 5               | 3.63.xx、4.13.xx                                              |
| DB2 バージョン 9.7 フィックスパック 4               | 3.62.xx、4.12.xx                                              |
| DB2 バージョン 9.7 フィックスパック 2               | 3.59.xx、4.9.xx                                               |
| DB2 バージョン 9.7 フィックスパック 1               | 3.58.xx、4.8.xx                                               |
| DB2 バージョン 9.7                          | 3.57.xx、4.7.xx                                               |
| DB2 バージョン 9.5 フィックスパック 7               | 3.61.xx、4.8.xx                                               |
| DB2 バージョン 9.5 フィックスパック 6               | 3.58.xx、4.8.xx                                               |
| DB2 バージョン 9.5 フィックスパック 5               | 3.57.xx、4.7.xx                                               |
| DB2 バージョン 9.5 フィックスパック 3 およびフィックスパック 4 | 3.53.xx、4.3.xx                                               |
| DB2 バージョン 9.5 フィックスパック 2               | 3.52.xx、4.2.xx                                               |
| DB2 バージョン 9.5 フィックスパック 1               | 3.51.xx、4.1.xx                                               |
| DB2 バージョン 9.5                          | 3.50.xx、4.0.xx                                               |
| DB2 バージョン 9.1 フィックスパック 5 以降            | 3.7.xx                                                       |
| DB2 バージョン 9.1 フィックスパック 4               | 3.6.xx                                                       |
| DB2 バージョン 9.1、フィックスパック 3               | 3.4.xx                                                       |
| DB2 バージョン 9.1、フィックスパック 2               | 3.3.xx                                                       |
| DB2 バージョン 9.1、フィックスパック 1               | 3.2.xx                                                       |
| DB2 バージョン 9.1                          | 3.1.xx                                                       |

**注:**

1. すべてのドライバー・バージョンは *n.m.xx* の形式をとります。*n.m* の部分は GA レベルまたはフィックスパック・レベル内では同じままです。APAR フィックスを介して新しいバージョンの IBM Data Server Driver for JDBC and SQLJ が導入された場合、*xx* の部分は変わります。

IBM Data Server Driver for JDBC and SQLJ および DB2 Database for Linux, UNIX, and Windows のバージョンのより詳しい情報については、以下の URL をご覧ください。

<http://www.ibm.com/support/docview.wss?&uid=swg21363866>



---

## 第 2 章 IBM Data Server Driver for JDBC and SQLJ のインストール

IBM Data Server Driver for JDBC and SQLJ のインストール後に、JDBC または SQLJ アプリケーションを準備して実行することができます。

### 始める前に

IBM Data Server Driver for JDBC and SQLJ をインストールする前に、以下のソフトウェアが必要です。

- SDK for Java 1.4.2 以降。

IBM Data Server Runtime Client および IBM Data Server Driver Package 以外のすべての DB2 製品。DB2 Database for Linux, UNIX, and Windows のインストール・プロセスにより、SDK for Java バージョン 5 は自動的にインストールされます。

JDBC 4.0 機能を使用する場合は、SDK for Java 6 以降をインストールする必要があります。

JDBC 4.1 の機能を使用する場合は、SDK for Java 7 以降をインストールする必要があります。

JDBC または SQLJ アプリケーションをシステム上で実行する予定があるが、準備する予定はない場合、必要なのは Java ランタイム環境だけです。

**重要:** Java ルーチンに対する SDK for Java 1.4.2 のサポートは使用すべきではありません。今後のリリースで廃止される可能性があります。

- JVM ネイティブ・スレッド・サポート

DB2 データベースにアクセスする Java アプリケーションを実行する JVM には、ネイティブ・スレッド・サポートが組み込まれていなければなりません。THREADS\_FLAG 環境変数を「native」に設定することで、ネイティブ・スレッドを一部の JVM に対するデフォルトのスレッド・サポートとして指定できます。ネイティブ・スレッドをシステム上のデフォルトにする手順については、Java 環境の資料を参照してください。

- System i<sup>®</sup> サーバーの Unicode サポート

いずれかの SQLJ または JDBC プログラムが IBM Data Server Driver for JDBC and SQLJ タイプ 4 接続を使用して DB2 for i サーバーに接続する場合、System i オペレーティング・システムは Unicode UTF-8 コード化スキームをサポートする必要があります。以下の表は、Unicode UTF-8 サポートに必要な System PTF をリストしています。

表 2. Unicode UTF-8 サポート用の System i PTF

| System i バージョン | PTF 番号             |
|----------------|--------------------|
| V5R3 以降        | なし (サポートは組み込まれている) |

- HP-UX クライアントおよびサーバーの Java サポート

*HP-UX* サーバー: IBM Data Server Driver for JDBC and SQLJ は、HP-UX のデフォルトの文字セットである Roman8 のデータベースはサポートしません。したがって、IBM Data Server Driver for JDBC and SQLJ を使用してアクセスする予定の HP-UX サーバー上にデータベースを作成するには、別の文字セットでデータベースを作成する必要があります。

*HP-UX* クライアントおよびサーバー: HP-UX システム上の Java 環境では、IBM Data Server Driver for JDBC and SQLJ でストアド・プロシージャを実行するために特別なセットアップが必要です。

## このタスクについて

**制約事項:** IBM Data Server Driver for JDBC and SQLJ を Windows 64 ビット・オペレーティング・システムにインストールする場合、IBM Data Server Driver for JDBC and SQLJ タイプ 2 接続を使用して、32 ビット Java アプリケーションから DB2 Database for Linux, UNIX, and Windows インスタンスへ接続することはできません。

これらのステップに従って IBM Data Server Driver for JDBC and SQLJ をインストールします。

## 手順

1. DB2 Database for Linux, UNIX, and Windows のインストール・プロセス中に、UNIX または Linux 上では Java support、Windows 上では JDBC support を選択します。これらの選択はデフォルトです。DB2 Database for Linux, UNIX, and Windows が JDBC サポートなしでインストール済みの場合、インストール・プロセスを Custom モードで実行して JDBC サポートを追加することができます。

Java support または JDBC support を選択すると、インストール・プロセスにより以下のアクションが実行されます。

- a. IBM Data Server Driver for JDBC and SQLJ のクラス・ファイルをインストールします。

これらのファイルは、Windows システムの場合は `sqllib\java` ディレクトリー、UNIX または Linux システムの場合は `sqllib/java` ディレクトリーに置かれます。

これらのファイル名は以下のとおりです。

### **db2jcc.jar または db2jcc4.jar**

**JDBC 3.0 以前の機能**だけが組み込まれているバージョンの IBM Data Server Driver for JDBC and SQLJ を使用する予定であれば、`db2jcc.jar` を CLASSPATH に組み込みます。



**JDBC 4.0 以降の機能と、JDBC 3.0 以前の機能が組み込まれているバージョンの IBM Data Server Driver for JDBC and SQLJ を使用する予定であれば、db2jcc4.jar を CLASSPATH に組み込みます。**

**sqlj.zip または sqlj4.zip**

**JDBC 3.0 以前の機能だけが組み込まれた SQLJ アプリケーションを準備する予定であれば、sqlj.zip を CLASSPATH に組み込みます。**

**JDBC 4.0 以降の機能と、JDBC 3.0 以前の機能が組み込まれた SQLJ アプリケーションを準備する予定であれば、sqlj4.zip を CLASSPATH に組み込みます。**

- b. CLASSPATH を変更して、IBM Data Server Driver for JDBC and SQLJ のクラス・ファイルを組み込みます。

**重要:** この手順は、db2jcc.jar および sqlj.zip ファイルに対してのみ、自動的に実行されます。 db2jcc4.jar ファイルまたは sqlj4.zip ファイルを使用する場合には、CLASSPATH を手動で変更する必要があります。 CLASSPATH 内の db2jcc.jar を db2jcc4.jar に、または sqlj.zip を sqlj4.zip に変更してください。

またこの変更は、DB2 コマンド行ウィンドウを開くたびに必要です。

**重要:** CLASSPATH に db2jcc.jar または db2jcc4.jar を組み込みます。両方のファイルを組み込むことはしないでください。

**重要:** CLASSPATH に sqlj.zip または sqlj4.zip を組み込みます。両方のファイルを組み込むことはしないでください。 db2jcc.jar と sqlj4.zip、または db2jcc4.jar と sqlj.zip を含めることはしないでください。

- c. IBM Data Server Driver for JDBC and SQLJ クライアント・ライセンス・ファイルが存在する場合はインストール・プロセスでインストールされ、それらを含むように CLASSPATH が変更されます。

これらのファイルは、Windows システムの場合は sqllib\java ディレクトリー、UNIX または Linux システムの場合は sqllib/java ディレクトリーに置かれます。これらのファイル名は以下のとおりです。

表 3. IBM Data Server Driver for JDBC and SQLJ のライセンス・ファイル

| ライセンス・ファイル               | ライセンス・ファイルが接続先として許可するサーバー | ライセンス・ファイルを含む製品     |
|--------------------------|---------------------------|---------------------|
| db2jcc_license_cisuz.jar | DB2 for z/OS<br>DB2 for i | すべての DB2 Connect 製品 |

クライアント・ライセンス・ファイルは、IBM Data Server Driver for JDBC and SQLJ バージョン 3.50 以降からの、DB2 Database for Linux, UNIX, and Windows、Cloudscape、または IBM Informix データベースへの接続には不要です。DB2 Connect Unlimited Edition for System z<sup>®</sup> サーバー・ライセンスの活動化が実行される場合、DB2 for z/OS への直接接続にクライアント・ライセンス・ファイルは不要です。

**推奨:** DB2 Connect ゲートウェイ経由ではなく、直接 DB2 for z/OS データ・サーバーに接続し、DB2 Connect Unlimited Edition for System z 9.7 フィックスパック 3 以降を使用する場合、DB2 Connect Unlimited Edition for System z のサーバー・ライセンス・キーを活動化する必要があります。接続先の各 DB2 for z/OS サブシステムまたはデータ共有グループでライセンス・キーを活動化する必要があります。サーバー・ライセンスの活動化について詳しくは、DB2 Connect の情報を参照してください。

- d. IBM Data Server Driver for JDBC and SQLJ タイプ 2 接続のサポート用の IBM Data Server Driver for JDBC and SQLJ ネイティブ・ライブラリーをインストールします。

これらのファイルは、Windows システムの場合は `sqllib\bin` ディレクトリー、UNIX または Linux システムの場合は `sqllib/lib` ディレクトリーに置かれます。

これらのファイル名は以下のとおりです。

#### **libdb2jcct2.so**

AIX<sup>®</sup>、IPF 版 HP-UX、Linux、および Solaris の場合

#### **db2jcct2.dll**

Windows の場合

インストール時に IBM Data Server Driver for JDBC and SQLJ クラス・ファイルをインストールする代わりに、クラス・ファイルをダウンロードし、上記の手順に従ってドライバーを構成することもできます。IBM Data Server Driver for JDBC and SQLJ タイプ 2 接続ネイティブ・ライブラリーをダウンロードすることはできません。IBM Data Server Driver for JDBC and SQLJ クラス・ファイルをダウンロードするには、以下の手順を実行します。

- - <http://www.ibm.com/software/data/support/data-server-clients/download.html> にアクセスします。
  - 「ダウンロードおよびフィックス」の下にある「View IBM Data Server Client Packages...」を選択します。
  - 「My フィックス・リストの絞り込み」ウィンドウで、「さらにオプションを表示」を選択します。
  - 「Fix Central」ページで、「製品グループ」フィールドで「Information Management」を選択し、「製品」フィールドで「IBM Data Server Client Packages」を選択し、「インストール済みバージョン」フィールドで最新のバージョンを選択し、「プラットフォーム」フィールドで「すべて」を選択します。
  - 「フィックスの特定」ページで、「テキスト」フィールドに「Data Server Driver for JDBC」と入力します。
  - 「フィックスの選択」ページで、IBM Data Server Driver for JDBC and SQLJ の最新バージョンを選択します。
  - 「ダウンロード・オプション」ページで、該当するオプションを選択します。
- zip ファイルを空のディレクトリーに解凍します。

zip ファイルには以下のファイルが含まれています。

- **db2jcc.jar**
  - **db2jcc4.jar**
  - **sqlj.zip**
  - **sqlj4.zip**
- これらのファイルを、上記のステップ 1a (8 ページ) で指定した場所にコピーします。

IBM Data Server Driver for JDBC and SQLJ クラス・ファイルをダウンロードした後、このトピックでドライバーをインストールする手順として説明されている手順すべてを実行する必要があります。

2. いずれかのデフォルトが不適切である場合は、ドライバー全体にわたる構成プロパティをカスタマイズします。
3. TCP/IP を構成します。

サーバーは、以下の場合の TCP/IP 通信用に構成する必要があります。

- IBM Data Server Driver for JDBC and SQLJ タイプ 4 接続を使用する JDBC または SQLJ アプリケーション。
- IBM Data Server Driver for JDBC and SQLJ タイプ 2 接続を使用し、接続 URL に *server* および *port* を指定する JDBC または SQLJ アプリケーション。

TCP/IP リスナーが実行されていることを確認します。TCP/IP リスナーを活性化するには、以下のようにします。

- a. 以下のようにして環境変数 DB2COMM を TCPIP に設定します。

```
db2set DB2COMM=TCPIP
```

- b. サービス・ファイルで指定されるように、データベース・マネージャーの構成ファイルを TCP/IP サービス名で更新します。

```
db2 update dbm cfg using SVCENAME TCP/IP-service-name
```

アプレットおよび SQLJ プログラムに使用するポート番号は、データベース・マネージャー構成ファイルで使用される TCP/IP SVCENAME 番号と同じものにする必要があります。

- c. サービス名の設定を有効にするには、db2stop および db2start コマンドを実行します。
4. Java ストアード・プロシージャまたはユーザー定義関数の実行を予定している DB2 Database for Linux, UNIX, and Windows サーバー上では、データベース・マネージャー構成を更新して、SDK for Java が置かれているパスを組み込みます。

これは、サーバーのコマンド行での場合と類似のコマンドを入力することで実行できます。

- UNIX または Linux 上のデータベース・システムの場合:

```
db2 update dbm cfg using JDK_PATH /home/db2inst/jdk15
```

*/home/db2inst/jdk15* は、SDK for Java のインストール先のパスです。

- Windows 上のデータベース・システムの場合:

```
db2 update dbm cfg using JDK_PATH c:¥Program Files¥jdk15
```

`c:¥Program Files¥jdk15` は、SDK for Java のインストール先のパスです。

DB2 データベース・マネージャー構成の `JDK_PATH` フィールド用の正しい値を確認するには、以下のコマンドをデータベース・サーバー上に入力します。

```
db2 get dbm cfg
```

出力をファイルにリダイレクトすれば、一層容易に表示できます。 `JDK_PATH` フィールドは、出力の先頭近くに表示されます。

5. DB2 Database for Linux, UNIX, and Windows サーバー上にある SQL プロシージャを Java プログラムから呼び出す予定であり、データベース・サーバーのテリトリー・コードと関連付けられた日付と時刻の形式が USA 形式ではない場合、以下のアクションを実行します。

- a. 以下のようにして `DB2_SQLROUTINE_PREPOPTS` レジストリー変数をデータベース・サーバー上で設定し、デフォルトの日時形式が ISO であることを示します。

```
db2set DB2_SQLROUTINE_PREPOPTS="DATETIME ISO"
```

- b. Java プログラムから呼び出す予定の既存の SQL プロシージャを再定義します。

これらのステップは、呼び出し側のアプリケーションが日付と時刻の値を正しく受け取るために必要です。

6. Java アプリケーションを使用して DB2 for z/OS データベース・サーバーにアクセスする予定の場合、Java アプリケーションの開発中の「Java プログラムから DB2 for z/OS サーバーにアクセスするための特別なセットアップ」で示されている手順に従ってください。

## DB2Binder ユーティリティー

DB2Binder ユーティリティーは、IBM Data Server Driver for JDBC and SQLJ によってデータ・サーバーで使用される DB2 パッケージをバインドし、パッケージに対する EXECUTE 権限を PUBLIC に与えます。オプションで、DB2Binder ユーティリティーは IBM Data Server Driver for JDBC and SQLJ の一部ではない DB2 パッケージを再バインドすることができます。

### DB2Binder の構文

```
▶▶—java—com.ibm.db2.jcc.DB2Binder—-url— —jdbc—:—db2—:—//—server— —port— /—database—▶▶
▶—user— —user-ID—-password— —password— —size— —integer—▶▶
```

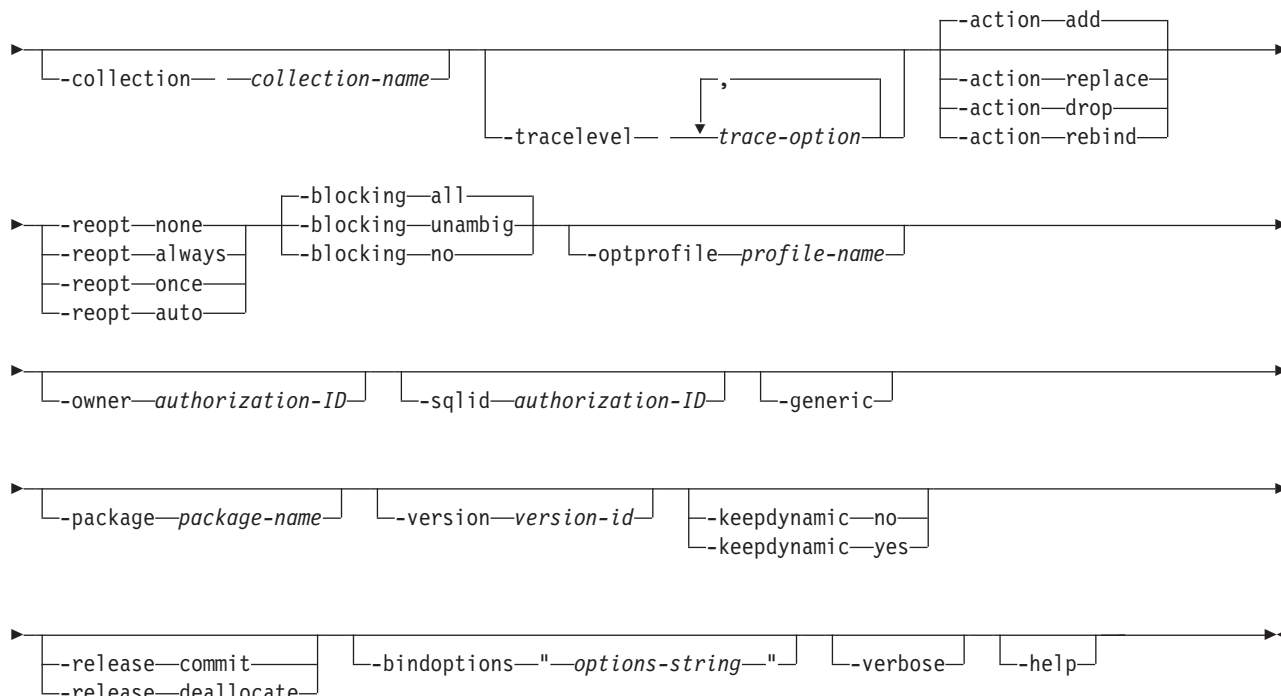

## DB2Binder オプションの説明

### -url

IBM Data Server Driver for JDBC and SQLJ パッケージをバインドするデータ・ソースを指定します。-url 値の可変部は、以下のとおりです。

### server

データ・サーバーが存在するオペレーティング・システムのドメイン名または IP アドレス。

### port

データ・サーバーに割り当てられている TCP/IP サーバーのポート番号。デフォルトは 446 です。

### database

SYSIBM.LOCATIONS カタログ表で定義されている、データ・サーバーのロケーション名。

### -user

パッケージをバインドするユーザー ID を指定します。このユーザーは、パッケージに対する BIND 権限を持っている必要があります。

### -action

パッケージに実行するアクションを指定します。

**add** パッケージを作成できるのは、そのパッケージがまだ存在しない場合のみであることを指示します。add はデフォルトです。

### replace

同名のパッケージがすでに存在する場合でも、パッケージを作成できることを指示します。新規のパッケージが、古いパッケージに取って代わります。

**rebind** 既存のパッケージを再バインドすることを示します。このオプションは IBM Data Server Driver for JDBC and SQLJ パッケージには適用されません。 `-action rebind` を指定する場合、`-generic` も指定する必要があります。

**drop** パッケージをドロップすることを示します。

- IBM Data Server Driver for JDBC and SQLJ パッケージの場合、`-action` ドロップは一部またはすべての IBM Data Server Driver for JDBC and SQLJ パッケージをドロップすることを示します。パッケージの数は、`-size` パラメーターに応じて異なります。
- ユーザー・パッケージの場合、`-action` ドロップは、指定されたパッケージをドロップすることを示します。

`-action drop` は、ターゲット・データ・サーバーが DB2 for z/OS の場合にのみ適用されます。

### **-size**

同時にオープンできる Statement、PreparedStatement、または CallableStatement オブジェクトの数、あるいはドロップされる IBM Data Server Driver for JDBC and SQLJ パッケージの数を制御します。

`-size` パラメーターの意味は、`-action` パラメーターに以下のように依存します。

- `-action` の値が `add` または `replace` であれば、`-size` の値は IBM Data Server Driver for JDBC and SQLJ がバインドする DB2 パッケージの数の計算に使用される整数です。 `-size` の値が *integer* であれば、パッケージの合計数は次のようになります。

```
number-of-isolation-levels*
number-of-holdability-values*
integer+
number-of-packages-for-static-SQL
= 4*2*integer+1
```

`-action add` または `-action replace` のデフォルトの `-size` 値は 3 です。

たいていの場合、デフォルトの 3 が適切です。アプリケーションが `SQLException` を `-805 SQLCODE` でスローする場合、アプリケーションが未使用のすべてのリソースをクローズしていることを確認してください。クローズしている場合は、`-size` 値を増やします。

`-action` の値が `replace` で、`-size` の値が既存のものより少ない数のパッケージという結果になる場合は、ドロップされるパッケージはありません。

- `-action` の値が `drop` の場合、`-size` の値はドロップされるパッケージの数です。 `-size` が指定されない場合、すべての IBM Data Server Driver for JDBC and SQLJ パッケージがドロップされます。
- `-action` の値が `rebind` の場合、`-size` は無視されます。

### **-collection**

IBM Data Server Driver for JDBC and SQLJ またはユーザー・パッケージのコレクション ID を指定します。デフォルトは `NULLID` です。 `DB2Binder` はこの値を大文字に変換します。

`com.ibm.db2.jcc.DB2Binder` を複数回実行して、`-collection` に毎回異なる値を指定すれば、単一のデータ・サーバー上で IBM Data Server Driver for JDBC and



SQLJ パッケージのインスタンスを複数作成することができます。実行時に、`currentPackageSet` プロパティを `-collection` 値に一致する値に設定することによって、IBM Data Server Driver for JDBC and SQLJ のコピーを選択します。

#### **-tracelevel**

DB2Binder の実行時に何をトレースするかを指定します。

#### **-reopt**

データ・サーバーが実行時にアクセス・パスを判別するかどうかを指定します。指定しない場合、このオプションはデータ・サーバーには送られません。その場合、データ・サーバーは再最適化の動作を決定します。

`-reopt` は、DB2 for z/OS バージョン 8 以降、または DB2 Database for Linux, UNIX, and Windows バージョン 9.1 以降への接続に適用されます。

**なし** 実行時にアクセス・パスを判別しないよう指定します。

**always** ステートメントを実行するたびにアクセス・パスを判別することを指定します。

**once** 実行時に DB2 が一度だけ動的ステートメントのアクセス・パスを判別してキャッシュに入れることを指定します。DB2 は、準備されたステートメントが無効にされるか、動的ステートメントのキャッシュから除去されて準備が再度必要になるまで、このアクセス・パスを使用します。

**auto** データ・サーバーによってアクセス・パスが自動的に決定されることを指定します。`auto` は、DB2 for z/OSデータ・サーバーへの接続の場合にのみ有効です。

#### **-blocking**

カーソルの行ブロッキングのタイプを指定します。

**ALL** FOR READ ONLY 節で指定したカーソル、または FOR UPDATE として指定していないカーソルに対して、ブロッキングが行われます。

#### **UNAMBIG**

FOR READ ONLY 節で指定したカーソルに対して、ブロッキングが行われます。

FOR READ ONLY または FOR UPDATE 節で宣言されておらず、未確定ではなく読み取り専用 のカーソルはブロックされます。未確定カーソルはブロックされません。

**NO** どのカーソルにもブロッキングは行われません。

読み取り専用カーソルおよび未確定カーソルの定義については、「DECLARE CURSOR」を参照してください。

#### **-optprofile**

パッケージのデータ変更ステートメントの最適化に使用される最適化プロファイルを指定します。このプロファイルは、ターゲット・サーバー上に存在しなければならない XML ファイルです。`-optprofile` が指定されておらず、CURRENT OPTIMIZATION PROFILE 特殊レジスターが設定されている場合、CURRENT

OPTIMIZATION PROFILE の値が使用されます。 `-optprofile` が指定されておらず、CURRENT OPTIMIZATION PROFILE が設定されていない場合、最適化プロファイルは使用されません。

`-optprofile` は、DB2 Database for Linux, UNIX, and Windows データ・サーバーへの接続の場合にのみ有効です。

#### **-owner**

パッケージの所有者の許可 ID を指定します。デフォルト値はデータ・サーバーによって設定されます。

`-owner` は、IBM Data Server Driver for JDBC and SQLJ パッケージだけに適用されます。

#### **-sqlid**

IBM Data Server Driver for JDBC and SQLJ パッケージに関する GRANT 操作を DB2Binder が実行する前に CURRENT SQLID 特殊レジスターに設定しておく値を指定します。1 次許可 ID にはパッケージに関する特権を付与するだけの十分なレベルの権限がなく、かつそのような特権を持つ 2 次許可 ID がこの 1 次許可 ID に関連付けられている場合は、`-sqlid` を 2 次許可 ID に設定してください。

`-sqlid` は、DB2 for z/OS データ・サーバーへの接続の場合にのみ有効です。

#### **-generic**

DB2Binder が IBM Data Server Driver for JDBC and SQLJ パッケージの代わりにユーザー・パッケージを再バインドすることを指定します。`-generic` を指定する場合、`-action rebind` および `-package` も指定しなければなりません。

#### **-package**

再バインドされるパッケージの名前を指定します。このオプションはユーザー・パッケージだけに適用されます。`-package` を指定する場合、`-action rebind` および `-generic` も指定しなければなりません。

#### **-version**

再バインドされるパッケージのバージョン ID を指定します。`-version` を指定する場合、`-action rebind`、`-package`、および `-generic` も指定しなければなりません。

#### **-keepdynamic**

既に準備済みの動的 SQL ステートメントを再利用できるように、コミット・ポイント後もその SQL ステートメントをデータ・サーバーが動的ステートメント・キャッシュ内に維持し続けるかどうかを指定します。`-keepdynamic` は、DB2 for z/OS との接続にのみ適用されます。可能な値は以下のとおりです。

**no** データ・サーバーは、コミット・ポイント後に既に準備済みの動的 SQL ステートメントを動的ステートメント・キャッシュ内に維持し続けません。

**yes** データ・サーバーは、コミット・ポイント後に既に準備済みの動的 SQL ステートメントを動的ステートメント・キャッシュ内に維持し続けます。

`-keepdynamic` にデフォルト値はありません。値をデータ・サーバーに送信しないと、そのデータ・サーバーの設定により動的ステートメント・キャッシュが有効になるかどうかが決まります。動的ステートメント・キャッシュが行われるの

は、EDM 動的ステートメント・キャッシュがデータ・サーバーで有効になっている場合のみです。動的ステートメント・キャッシュを使用可能にするには、CACHEDYN サブシステム・パラメーターを YES に設定する必要があります。

#### **-release**

プログラムが使用するデータ・サーバー・リソースをいつ解放するかを指定します。-release は、DB2 for z/OS への接続にのみ適用されます。可能な値は以下のとおりです。

#### **deallocate**

プログラムの終了時にリソースを解放することを指定します。-release deallocate は、DB2 for z/OS バージョン 10 以降の場合のデフォルトです。

#### **commit**

リソースをコミット・ポイントで解放することを指定します。-release commit は、DB2 for z/OS バージョン 9 以前の場合のデフォルトです。

#### **-bindoptions**

引用符で囲んだストリングを指定します。このストリングの内容は、ユーザー・パッケージの再バインド用のオプションを表す、1 つ以上のパラメーターと値の組です。ストリング内のすべての項目は、スペースで区切られます。

*"parm1 value1 parm2 value2 ... parmn valuen"*

-bindoptions は、IBM Data Server Driver for JDBC and SQLJ パッケージには適用されません。

指定可能なパラメーターと値は以下のとおりです。

#### **bindObjectExistenceRequired**

すべてのオブジェクトまたは必要とされる特権が再バインド時に存在しない場合、データ・サーバーがエラーを発行して、パッケージを再バインドしないかどうかを指定します。可能な値は以下のとおりです。

**true** このオプションは SQLERROR(NOPACKAGE) バインド・オプションに対応します。

**false** このオプションは SQLERROR(CONTINUE) バインド・オプションに対応します。

#### **degreeIOParallelism**

パフォーマンスを最大化するために、並列処理を使用して静的照会の実行を試行するかどうかを指定します。可能な値は以下のとおりです。

**1** 並列処理はありません。

このオプションは DEGREE(1) バインド・オプションに対応します。

**-1** 並列処理を許可します。

このオプションは DEGREE(ANY) バインド・オプションに対応します。

#### **packageAuthorizationRules**

以下の動的 SQL 属性に実行時に適用される値を決定します。

- 許可の検査に使用される許可 ID
- 非修飾オブジェクトに使用される修飾子
- データ・サーバーが動的 SQL ステートメントを構文解析して意味的に検証するために使用する、アプリケーション・プログラミング・オプションのソース
- 動的 SQL ステートメントが  
GRANT、REVOKE、ALTER、CREATE、DROP、および RENAME  
ステートメントを組み込めるかどうか

可能な値は以下のとおりです。

- 0 実行の動作を使用します。これはデフォルトです。  
このオプションは DYNAMICRULES(RUN) バインド・オプションに対応します。
- 1 バインドの動作を使用します。  
このオプションは DYNAMICRULES(BIND) バインド・オプションに対応します。
- 2 パッケージがストアード・プロシージャまたはユーザー定義関数パッケージとして、またはその下で実行する場合、データ・サーバーは呼び出しの動作を使用して動的 SQL ステートメントを処理します。そうでない場合、データ・サーバーは実行の動作を使用して動的 SQL ステートメントを処理します。  
このオプションは DYNAMICRULES(INVOKERUN) バインド・オプションに対応します。
- 3 パッケージがストアード・プロシージャまたはユーザー定義関数パッケージとして、またはその下で実行する場合、データ・サーバーは呼び出しの動作を使用して動的 SQL ステートメントを処理します。そうでない場合、データ・サーバーはバインドの動作を使用して動的 SQL ステートメントを処理します。  
このオプションは DYNAMICRULES(INVOKEBIND) バインド・オプションに対応します。
- 4 パッケージがストアード・プロシージャまたはユーザー定義関数パッケージとして、またはその下で実行する場合、データ・サーバーは定義の動作を使用して動的 SQL ステートメントを処理します。そうでない場合、データ・サーバーは実行の動作を使用して動的 SQL ステートメントを処理します。  
このオプションは DYNAMICRULES(DEFINERUN) バインド・オプションに対応します。
- 5 パッケージがストアード・プロシージャまたはユーザー定義関数パッケージとして、またはその下で実行する場合、データ・サーバーは定義の動作を使用して動的 SQL ステートメントを処理します。そうでない場合、データ・サーバーはバインドの動作を使用して動的 SQL ステートメントを処理します。

このオプションは DYNAMICRULES(DEFINEBIND) バインド・オプションに対応します。

#### **packageOwnerIdentifier**

パッケージの所有者の許可 ID を指定します。

#### **isolationLevel**

他の実行中のアプリケーションの影響からアプリケーションをどの程度隔離するかを指定します。可能な値は以下のとおりです。

**1** 非コミット読み取り

このオプションは ISOLATION(UR) バインド・オプションに対応します。

**2** カーソル固定

このオプションは ISOLATION(CS) バインド・オプションに対応します。

**3** 読み取り固定

このオプションは ISOLATION(RS) バインド・オプションに対応します。

**4** 反復可能読み取り

このオプションは ISOLATION(RR) バインド・オプションに対応します。

#### **releasePackageResourcesAtCommit**

各コミット・ポイントでプログラムが使用するリソースをいつ解放するかを指定します。可能な値は以下のとおりです。

**true** このオプションは RELEASE(COMMIT) バインド・オプションに対応します。

**false** このオプションは RELEASE(DEALLOCATE) バインド・オプションに対応します。

-bindoptions を指定する場合、-generic も指定する必要があります。

#### **-verbose**

DB2Binder ユーティリティーがバインド処理に関する詳細情報を表示するように指定します。

#### **-help**

DB2Binder ユーティリティーで、サポートされる各オプションの説明を表示するように指定します。-help と共に他のオプションが指定されても、それらは無視されます。

## **ターゲット・オペレーティング・システムが Windows ではない場合の DB2Binder 戻りコード**

DB2Binder のターゲット・データ・ソースが Windows オペレーティング・システム上にない場合、DB2Binder は以下の戻りコードのいずれかを戻します。

表4. ターゲット・オペレーティング・システムが Windows ではない場合の DB2Binder 戻りコード

| 戻りコード | 意味                         |
|-------|----------------------------|
| 0     | 成功した実行。                    |
| 1     | DB2Binder の実行中にエラーが発生しました。 |

## ターゲット・オペレーティング・システムが Windows の場合の DB2Binder 戻りコード

DB2Binder のターゲット・データ・ソースが Windows オペレーティング・システム上にある場合、DB2Binder は以下の戻りコードのいずれかを戻します。

表5. ターゲット・オペレーティング・システムが Windows の場合の DB2Binder 戻りコード

| 戻りコード | 意味                                                |
|-------|---------------------------------------------------|
| 0     | 成功した実行。                                           |
| -100  | バインド・オプションが指定されていません。                             |
| -101  | -url 値が指定されていません。                                 |
| -102  | -user 値が指定されていません。                                |
| -103  | -password 値が指定されていません。                            |
| -200  | 有効なバインド・オプションが指定されていません。                          |
| -114  | -package オプションは指定されませんでした、-generic オプションは指定されました。 |
| -201  | -url 値が無効です。                                      |
| -204  | -action 値が無効です。                                   |
| -205  | -blocking 値が無効です。                                 |
| -206  | -collection 値が無効です。                               |
| -207  | -dbprotocol 値が無効です。                               |
| -208  | -keepdynamic 値が無効です。                              |
| -210  | -reopt 値が無効です。                                    |
| -211  | -size 値が無効です。                                     |
| -212  | -tracelevel 値が無効です。                               |
| -307  | -dbprotocol 値はターゲット・データ・サーバーによりサポートされていません。       |
| -308  | -keepdynamic 値はターゲット・データ・サーバーによりサポートされていません。      |
| -310  | -reopt 値はターゲット・データ・サーバーによりサポートされていません。            |
| -313  | -optprofile 値はターゲット・データ・サーバーによりサポートされていません。       |
| -401  | Binder クラスが検出されませんでした。                            |
| -402  | データ・サーバーへの接続が失敗しました。                              |
| -403  | データ・サーバーの DatabaseMetaData 検索が失敗しました。             |
| -501  | クラスターで使用可能なパッケージはこれ以上ありません。                       |
| -502  | 既存のパッケージは無効です。                                    |
| -503  | バインド処理がエラーを戻しました。                                 |

表 5. ターゲット・オペレーティング・システムが Windows の場合の DB2Binder 戻りコード (続き)

| 戻りコード | 意味                                  |
|-------|-------------------------------------|
| -999  | 文書化されていないバインド・オプションの処理中にエラーが発生しました。 |

## DB2LobTableCreator ユーティリティ

DB2LobTableCreator ユーティリティは、DB2 for z/OS データベース・サーバー上に表を作成します。それらの表は、DBCLOB または CLOB 列のデータにアクセスするために LOB ロケーターを使用する JDBC または SQLJ アプリケーションにより必要とされます。

### DB2LobTableCreator 構文

```

▶▶ java com.ibm.db2.jcc.DB2LobTableCreator -url jdbc:db2://server[:port]/database
▶▶ -user user-ID -password password [-help]

```

### DB2LobTableCreator オプションの説明

#### -url

DB2LobTableCreator が実行するデータ・ソースを指定します。-url 値の変数部は、以下のとおりです。

#### jdbc:db2:

接続先が DB2 ファミリーのサーバーであることを示します。

#### server

データベース・サーバーのドメイン名または IP アドレス。

#### port

データベース・サーバーに割り当てられている TCP/IP サーバーのポート番号。これは 0 から 65535 の間の整数です。デフォルトは 446 です。

#### database

データベース・サーバーの名前。

database は、インストール中に定義される DB2 ロケーション名です。この値の中の文字はすべて大文字でなければなりません。サーバーで以下の SQL ステートメントを実行することにより、ロケーション名を判別できます。

```
SELECT CURRENT SERVER FROM SYSIBM.SYSDUMMY1;
```

#### -user

DB2LobTableCreator を実行するユーザー ID を指定します。このユーザーは DSNATPDB データベース内に表を作成する権限を持っている必要があります。

#### -password

ユーザー ID のパスワードを指定します。



## **-help**

DB2LobTableCreator ユーティリティーがサポートする各オプションを記述することを指定します。 **-help** と共に他のオプションが指定されても、それらは無視されます。

---

## **IBM Data Server Driver for JDBC and SQLJ の構成プロパティースタマイズ**

IBM Data Server Driver for JDBC and SQLJ 構成プロパティースタマイズを使用して、ドライバー全体にわたる有効範囲を持つプロパティースタマイズを設定することができます。これらの設定は、アプリケーションおよび DataSource インスタンス全体に適用されます。アプリケーションのソース・コードまたは DataSource 特性を変更せずに、この設定を変更することができます。

それぞれの IBM Data Server Driver for JDBC and SQLJ 構成プロパティースタマイズの設定は以下の形式になります。

*property=value*

構成プロパティースタマイズは以下の方法で設定できます。

- 構成プロパティースタマイズを Java システム・プロパティースタマイズとして設定します。Java システム・プロパティースタマイズとして設定される構成プロパティースタマイズ値は、別の方法で設定されるすべての構成プロパティースタマイズ値をオーバーライドします。

スタンドアロン Java アプリケーションの場合、java コマンドを実行する際に構成プロパティースタマイズごとに **-Dproperty=value** を指定することによって、構成プロパティースタマイズを Java システム・プロパティースタマイズとして設定できます。

- **db2.jcc.propertiesFile** Java システム・プロパティースタマイズで指定した名前を持つリソースに構成プロパティースタマイズを設定します。例えば、**db2.jcc.propertiesFile** 値に絶対パス名を指定することができます。

スタンドアロン Java アプリケーションの場合、java コマンドを実行する際に **-Ddb2.jcc.propertiesFile=path** オプションを指定することによって、構成プロパティースタマイズを設定できます。

- **DB2JccConfiguration.properties** という名前のリソースに構成プロパティースタマイズを設定します。標準 Java リソース検索は、**DB2JccConfiguration.properties** を検索するのに使用されます。IBM Data Server Driver for JDBC and SQLJ がこのリソースを検索するのは、**db2.jcc.propertiesFile** Java システム・プロパティースタマイズを設定していない場合のみです。

**DB2JccConfiguration.properties** はスタンドアロン・ファイルにするか、あるいは JAR ファイルに組み込むことができます。

**DB2JccConfiguration.properties** ファイルが ISO 8859-1 (Latin-1) コード化スキームであるか、あるいは一部の Unicode エンコード (¥*udddd*) 文字を含む Latin-1 コード化スキームである場合、IBM Data Server Driver for JDBC and SQLJ がそのファイルを使用する前に文字変換を行う必要はありません。

**DB2JccConfiguration.properties** ファイルがその他のコード化スキームである場合、Java native2ascii コンバーターを使用して、ファイルの内容を Latin-1 または Unicode エンコード文字に変換する必要があります。



DB2JccConfiguration.properties がスタンドアロン・ファイルである場合、DB2JccConfiguration.properties のパスは CLASSPATH 連結内に存在している必要があります。

DB2JccConfiguration.properties が JAR ファイルにある場合、その JAR ファイルは CLASSPATH 連結内に存在している必要があります。

---

## Java プログラムから DB2 for z/OS サーバーにアクセスするための特別なセットアップ

DB2 for z/OS データベース・サーバーにアクセスする JDBC アプリケーションまたは SQLJ アプリケーションを作成する計画がある場合は、IBM Data Server Driver for JDBC and SQLJ のインストール・プロセスで追加の手順が必要になります。

### このタスクについて

DB2 for z/OS サーバーへの接続を可能にするには、以下の手順を実行します。

### 手順

1. DB2 for z/OS バージョン 7 またはバージョン 8 のデータベース・サーバーに接続する計画がある場合は、それらのデータベース・サーバーに以下の PTF をインストールします。

表 6. DB2 for z/OS ストアード・プロシージャのための PTF

| DB2 for z/OS | PTF 番号または APAR 番号       |
|--------------|-------------------------|
| バージョン 7      | UQ72083、UQ93889、UK21848 |
| バージョン 8      | UQ93890、UK21849         |
| バージョン 9      | PK44166                 |

2. com.ibm.db2.jcc.DB2Binder ユーティリティを実行して、サーバーで IBM Data Server Driver for JDBC and SQLJ が使用する DB2 パッケージをバインドします。
3. DB2 for z/OS データベース・サーバーでジョブ DSNTIJMS をカスタマイズして実行します。

DSNTIJMS は、データ・セット *prefix.SDSNSAMP* にあります。このジョブは、以下の機能を実行します。

- DatabaseMetaData のメソッド、トレース、エラー・メッセージ・フォーマットをサポートするために、以下のストアード・プロシージャを作成します。
  - SQLCOLPRIVILEGES
  - SQLCOLUMNS
  - SQLFOREIGNKEYS
  - SQLFUNCTIONS
  - SQLFUNCTIONCOLUMNS
  - SQLGETTYPEINFO
  - SQLPRIMARYKEYS
  - SQLPROCEDURECOLS
  - SQLPROCEDURES
  - SQLPSEUDOCOLUMNS (DB2 for z/OS バージョン 10 以降)

- SQLSPECIALCOLUMNS
- SQLSTATISTICS
- SQLTABLEPRIVILEGES
- SQLTABLES
- SQLUDTS
- SQLCAMESSAGE
- CLOB 列または DBCLOB 列にデータを効率的に格納し、CLOB または DBCLOB の検索で LOB ロケーターを使用するために、以下の表を作成します。
  - SYSIBM.SYSDUMMYU
  - SYSIBM.SYSDUMMYA
  - SYSIBM.SYSDUMMYE

これらの表を作成する別の方法として、それぞれの DB2 for z/OS サーバーに対してクライアントで `com.ibm.db2.jcc.DB2LobTableCreator` ユーティリティーを実行することも可能です。

4. OS/390<sup>®</sup> サーバーと z/OS サーバーで Unicode サポートを使用可能にします。

SQLJ プログラムまたは JDBC プログラムで IBM Data Server Driver for JDBC and SQLJ タイプ 4 接続を使用して DB2 for z/OS バージョン 7 サーバーに接続する場合は、OS/390 または z/OS のオペレーティング・システムで Unicode UTF-8 コード化スキームをサポートする必要があります。そのサポートのためには、OS/390 バージョン 2 リリース 9 APAR OW44581、あるいは OS/390 または z/OS のそれ以降のリリースと、OS/390 R8/R9/R10 Unicode サポートが必要です。追加情報については、情報 APAR II13048 と II13049 を参照してください。

5. IBM Data Server Driver for JDBC and SQLJ タイプ 4 接続を使用して DB2 for z/OS バージョン 7 サーバーに分散トランザクションをインプリメントする計画がある場合は、それぞれの DB2 for z/OS バージョン 7 サーバーに対して DB2T4XAIndoubtUtil ユーティリティーを 1 回ずつ実行します。

---

## DB2 UDB (OS/390 および z/OS 版) バージョン 7 サーバーを使用する分散トランザクション用の DB2T4XAIndoubtUtil

IBM Data Server Driver for JDBC and SQLJ タイプ 4 接続を使用して、DB2 UDB (OS/390 および z/OS 版) バージョン 7 サーバーを組み込んだ分散トランザクションをインプリメントすることを計画している場合、それらのサーバーに対して DB2T4XAIndoubtUtil ユーティリティーを実行する必要があります。

DB2T4XAIndoubtUtil により、XA 仕様をインプリメントする分散トランザクションの組み込みサポートを持たないバージョン 7 サーバーは、サポートをエミュレートすることができます。

DB2T4XAIndoubtUtil は、次のタスクの一方または両方を実行します。

- SYSIBM.INDOUBT という名前の表および関連する索引を作成します。
- T4XAIN01、T4XAIN02、T4XAIN03、および T4XAIN04 という名前の DB2 パッケージをバインドします。

パッケージ T4XAIN01、T4XAIN02、T4XAIN03、および T4XAIN04 の作成およびドロップを、DB2T4XAIndoubtUtil を実行するだけで行います。SYSTEM.INDOUBT とその索引は手動で作成およびドロップできますが、このユーティリティーを使用することをお勧めします。これらのオブジェクトを手動で作成する手順については、DB2T4XAIndoubtUtil の使用上の注意を参照してください。

## DB2T4XAIndoubtUtil の許可

DB2T4XAIndoubtUtil ユーティリティーを実行して、SYSTEM.INDOUBT の作成とパッケージ T4XAIN01、T4XAIN02、T4XAIN03、および T4XAIN04 のバインドを行うには、SYSADM 権限が必要です。

DB2T4XAIndoubtUtil を、パッケージ T4XAIN01、T4XAIN02、T4XAIN03、および T4XAIN04 をバインドするためだけに実行するには、パッケージに対する BIND 権限が必要です。

## DB2T4XAIndoubtUtil の構文

```

▶ --java--com.ibm.db2.jcc.DB2T4XAIndoubtUtil--url--jdbc:db2:--/server--[:port]--/--database-->
▶ --user--user-ID--password--password--[:owner--owner-ID]--[:help]--[:delete]-->
▶[:priqty--integer]--[:secqty--integer]--[:bindonly]--[:showSQL]-->
▶[:jdbcCollection--NULLID]--[:jdbcCollection--collection-ID]-->

```

## DB2T4XAIndoubtUtil のパラメーターの説明

### -url

DB2T4XAIndoubtUtil が実行するデータ・ソースを指定します。-url 値の可変部は、以下のとおりです。

#### jdbc:db2:

接続先が DB2 ファミリーのサーバーであることを示します。

#### server

データベース・サーバーのドメイン名または IP アドレス。

#### port

データベース・サーバーに割り当てられている TCP/IP サーバーのポート番号。これは 0 から 65535 の間の整数です。デフォルトは 446 です。

#### database

データベース・サーバーの名前。

*database* は、インストール中に定義される DB2 ロケーション名です。この値の中の文字はすべて大文字でなければなりません。サーバーで以下の SQL ステートメントを実行することにより、ロケーション名を判別できます。

```
SELECT CURRENT SERVER FROM SYSIBM.SYSDUMMY1;
```

#### **-user**

DB2T4XAIndoubtUtil を実行するユーザー ID を指定します。このユーザーは、SYSADM 権限を持っているか、または SYSADM 権限がある 2 次許可 ID に対応する RACF® グループのメンバーでなければなりません。

#### **-password**

ユーザー ID のパスワードを指定します。

#### **-owner**

SYSADM 権限を持つ 2 次許可 ID を指定します。-user パラメーター値が SYSADM 権限を持たない場合は、-owner パラメーターを使用します。-user パラメーター値は、名前が *owner-ID* の RACF グループのメンバーでなければなりません。

-owner パラメーターの指定時に、DB2T4XAIndoubtUtil は *owner-ID* を以下のものとして使用します。

- SYSIBM.INDOUBT 表を作成するための許可 ID。
- T4XAIN01、T4XAIN02、T4XAIN03、および T4XAIN04 パッケージの所有者の許可 ID。それらのパッケージ内の SQL ステートメントは、*owner-ID* の権限を使用して実行されます。

#### **-help**

DB2T4XAIndoubtUtil ユーティリティーがサポートする各オプションを記述することを指定します。-help と共に他のオプションが指定されても、それらは無視されます。

#### **-delete**

DB2T4XAIndoubtUtil の以前の実行時に作成されたオブジェクトを、DB2T4XAIndoubtUtil ユーティリティーが削除することを指定します。

#### **-priqty**

SYSIBM.INDOUBT 表を含む表スペースの 1 次スペース割り振りを、K バイト (KB) 単位で指定します。-priqty のデフォルト値は 1000 です。

**重要:** ページ・サイズで除算した、SYSIBM.INDOUBT が置かれる表スペースの -priqty 値は、一定の時間に許可される未確定トランザクションの最大数よりも大きくなければなりません。例えば、4 KB のページ・サイズの場合、デフォルトの -priqty 値である 1000 では、およそ 250 の並行未確定トランザクションが可能です。

#### **-secqty**

SYSIBM.INDOUBT 表を含む表スペースの 2 次スペース割り振りを、K バイト (KB) 単位で指定します。-secqty のデフォルト値は 0 です。

**推奨事項:** -secqty 値には必ずデフォルト値 0 を使用し、-priqty 値には並行未確定トランザクションの最大数に対応する十分な大きさの値を指定してください。

### **-bindonly**

DB2T4XAIndoubtUtil ユーティリティーで T4XAIN01、T4XAIN02、T4XAIN03、および T4XAIN04 パッケージをバインドし、そのパッケージを実行する権限を PUBLIC に与えるが、SYSIBM.INDOUBT 表は作成しないように指定します。

### **-showSQL**

DB2T4XAIndoubtUtil ユーティリティーが、実行する SQL ステートメントを表示することを指定します。

### **-jdbcCollection collection-name | NULLID**

IBM Data Server Driver for JDBC and SQLJ パッケージが DB2Binder ユーティリティーでバインドされるときに使用された `-collection` パラメーターの値を指定します。明示的または暗黙に指定された `-collection` パラメーターの値が NULLID でなかった場合は、`-jdbcCollection` パラメーターを指定しなければなりません。

デフォルトは `-jdbcCollection NULLID` です。

## **DB2T4XAIndoubtUtil の使用上の注意**

SYSTEM.INDOUBT 表およびその索引を手動で作成するには、以下の SQL ステートメントを使用します。

```
CREATE TABLESPACE INDBTTS
  USING STOGROUP
  LOCKSIZE ROW
  BUFFERPOOL BP0
  SEGSIZE 32
  CCSID EBCDIC;

CREATE TABLE SYSIBM.INDOUBT(indbtXid VARCHAR(140) FOR BIT DATA NOT NULL,
                             uowId VARCHAR(25) FOR BIT DATA NOT NULL,
                             pSyncLog VARCHAR(150) FOR BIT DATA,
                             cSyncLog VARCHAR(150) FOR BIT DATA)
  IN INDBTTS;

CREATE UNIQUE INDEX INDBTIDX ON SYSIBM.INDOUBT(indbtXid, uowId);
```

## **DB2T4XAIndoubtUtil の例**

DB2T4XAIndoubtUtil を実行して、IP アドレス mvs1、ポート番号 446、および DB2 ロケーション名 SJCEC1 を持つ DB2 for OS/390 and z/OS バージョン 7 サブシステムが、XA 分散トランザクションに参加できるようにします。

```
java com.ibm.db2.jcc.DB2T4XAIndoubtUtil -url jdbc:db2://mvs1:446/SJCEC1 ¥
  -user SYSADM -password mypass
```



---

## 第 3 章 JDBC アプリケーション・プログラミング

JDBC アプリケーションの作成は、他の言語での SQL アプリケーションの作成と多くの点で共通しています。

一般に、以下のことを行う必要があります。

- JDBC メソッドが含まれている Java パッケージにアクセスする。
- DB2 表へのデータの送信用またはこの表からのデータの取得用の変数を宣言する。
- データ・ソースに接続する。
- SQL ステートメントを実行する。
- SQL エラーおよび警告を処理する。
- データ・ソースへの接続を切断する。

実行する必要があるタスクは他の言語のものと同様ですが、これらのタスクを実行する方法は多少異なります。

---

### 簡単な JDBC アプリケーションの例

この簡単な JDBC アプリケーションでは、JDBC アプリケーションに含める必要がある基本要素を示しています。

図 1. 簡単な JDBC アプリケーション

```
import java.sql.*; 1

public class EzJava
{
    public static void main(String[] args)
    {
        String urlPrefix = "jdbc:db2:";
        String url;
        String user;
        String password;
        String empNo; 2
        Connection con;
        Statement stmt;
        ResultSet rs;

        System.out.println ("**** Enter class EzJava");

        // Check the that first argument has the correct form for the portion
        // of the URL that follows jdbc:db2:,
        // as described
        // in the Connecting to a data source using the DriverManager
        // interface with the IBM Data Server Driver for JDBC and SQLJ topic.
        // For example, for IBM Data Server Driver for
        // JDBC and SQLJ type 2 connectivity,
        // args[0] might be MVS1DB2M. For
        // type 4 connectivity, args[0] might
        // be //stlmvs1:10110/MVS1DB2M.

        if (args.length!=3)
```

```

{
    System.err.println ("Invalid value. First argument appended to "+
        "jdbc:db2: must specify a valid URL.");
    System.err.println ("Second argument must be a valid user ID.");
    System.err.println ("Third argument must be the password for the user ID.");
    System.exit(1);
}
url = urlPrefix + args[0];
user = args[1];
password = args[2];
try
{
    // Load the driver
    Class.forName("com.ibm.db2.jcc.DB2Driver");
    System.out.println("**** Loaded the JDBC driver");
    3a

    // Create the connection using the IBM Data Server Driver for JDBC and SQLJ
    con = DriverManager.getConnection (url, user, password);
    3b
    // Commit changes manually
    con.setAutoCommit(false);
    System.out.println("**** Created a JDBC connection to the data source");

    // Create the Statement
    stmt = con.createStatement();
    System.out.println("**** Created JDBC Statement object");
    4a

    // Execute a query and generate a ResultSet instance
    rs = stmt.executeQuery("SELECT EMPNO FROM EMPLOYEE");
    System.out.println("**** Created JDBC ResultSet object");
    4b

    // Print all of the employee numbers to standard output device
    while (rs.next()) {
        empNo = rs.getString(1);
        System.out.println("Employee number = " + empNo);
    }
    System.out.println("**** Fetched all rows from JDBC ResultSet");
    // Close the ResultSet
    rs.close();
    System.out.println("**** Closed JDBC ResultSet");

    // Close the Statement
    stmt.close();
    System.out.println("**** Closed JDBC Statement");

    // Connection must be on a unit-of-work boundary to allow close
    con.commit();
    System.out.println ( "**** Transaction committed" );

    // Close the connection
    con.close();
    System.out.println("**** Disconnected from data source");
    6

    System.out.println("**** JDBC Exit from class EzJava - no errors");
}

catch (ClassNotFoundException e)
{
    System.err.println("Could not load JDBC driver");
    System.out.println("Exception: " + e);
    e.printStackTrace();
}

catch(SQLException ex)
{
    System.err.println("SQLException information");
    while(ex!=null) {
    5

```



```

        System.err.println ("Error msg: " + ex.getMessage());
        System.err.println ("SQLSTATE: " + ex.getSQLState());
        System.err.println ("Error code: " + ex.getErrorCode());
        ex.printStackTrace();
        ex = ex.getNextException(); // For drivers that support chained exceptions
    }
}
} // End main
} // End EzJava

```

29 ページの図 1 の注:

| 注            | 説明                                                                                                                                                                                                                                                                                                   |
|--------------|------------------------------------------------------------------------------------------------------------------------------------------------------------------------------------------------------------------------------------------------------------------------------------------------------|
| 1            | このステートメントにより、JDBC コア API が含まれている <code>java.sql</code> パッケージがインポートされます。アクセスが必要になる可能性のある他の Java パッケージについては、『JDBC サポート用の Java パッケージ』を参照してください。                                                                                                                                                         |
| 2            | <code>String</code> 変数 <code>empNo</code> により、ホスト変数の機能が実行されます。つまり、この変数は SQL 照会から検索されたデータを保持するために使用されます。詳細については、『JDBC アプリケーションでの変数』を参照してください。                                                                                                                                                         |
| 3a および<br>3b | これら 2 つのステートメントのセットでは、使用可能な 2 つのインターフェースのいずれかを使用して、データ・ソースに接続する方法が示されています。詳細については、『JDBC アプリケーションによるデータ・ソースへの接続の方法』を参照してください。                                                                                                                                                                         |
|              | ステップ 3a (JDBC ドライバーのロード) は、JDBC 4.0 以降を使用する場合は不要です。                                                                                                                                                                                                                                                  |
| 4a および<br>4b | これら 2 つのステートメントのセットでは、JDBC で <code>SELECT</code> を実行する方法が示されています。他の SQL 操作を実行する方法については、『SQL を実行するための JDBC インターフェース』を参照してください。                                                                                                                                                                        |
| 5            | この <code>try/catch</code> ブロックでは、SQL エラー処理用の <code>SQLException</code> クラスの使用が示されています。SQL エラーの処理の詳細については、『IBM Data Server Driver for JDBC and SQLJ 使用時の <code>SQLException</code> の処理』を参照してください。SQL 警告の処理については、『IBM Data Server Driver for JDBC and SQLJ 使用時の <code>SQLWarning</code> の処理』を参照してください。 |
| 6            | このステートメントにより、アプリケーションがデータ・ソースから切断されます。『JDBC アプリケーションでのデータ・ソースからの切断』を参照してください。                                                                                                                                                                                                                        |

---

## JDBC アプリケーションによるデータ・ソースへの接続の方法

SQL プログラムで SQL ステートメントを実行する前に、データ・ソースに接続する必要があります。

IBM Data Server Driver for JDBC and SQLJ では、タイプ 2 接続およびタイプ 4 接続がサポートされます。DB2 データベースへの接続では、タイプ 2 またはタイプ 4 の接続を使用することができます。IBM Informix データベースへの接続では、タイプ 4 の接続を使用することができます。

次の図では、Java アプリケーションによる IBM Data Server Driver for JDBC and SQLJ タイプ 2 接続を使用したデータ・ソースへの接続方法が示されています。

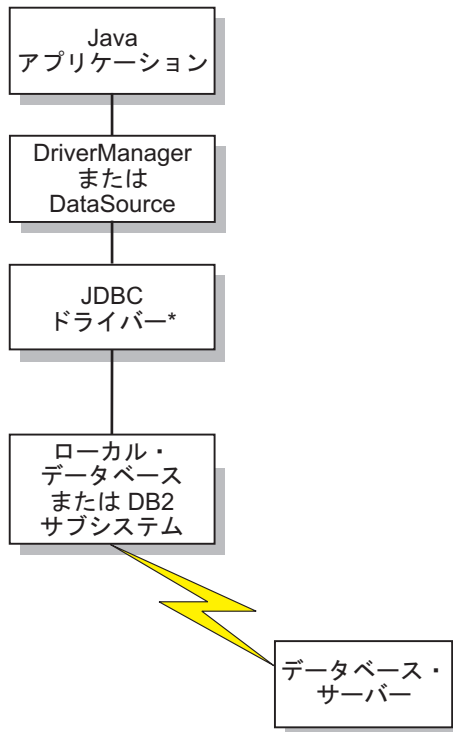

\*JVM で実行される Java バイトコードとネイティブ・コード

図2. IBM Data Server Driver for JDBC and SQLJ タイプ 2 接続での Java アプリケーションの流れ

次の図では、Java アプリケーションによる IBM Data Server Driver for JDBC and SQLJ タイプ 4 接続を使用したデータ・ソースへの接続方法が示されています。

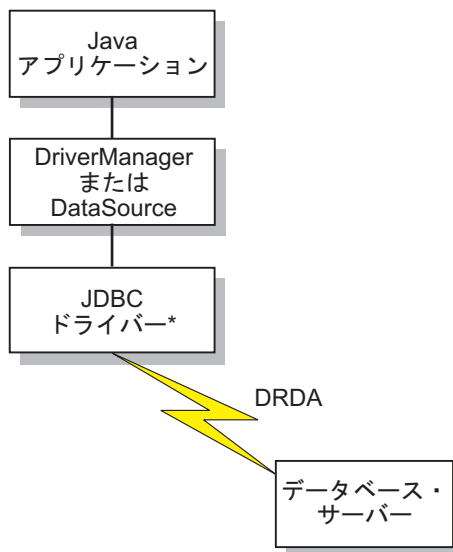

\*JVM で実行される Java バイトコード

図3. IBM Data Server Driver for JDBC and SQLJ タイプ 4 接続での Java アプリケーションの流れ

## DriverManager インターフェースと IBM Data Server Driver for JDBC and SQLJ を使用したデータ・ソースへの接続

JDBC アプリケーションでは、`java.sql` パッケージの一部である JDBC DriverManager インターフェースを使用して、データ・ソースへの接続を確立することができます。

### このタスクについて

接続を確立するための手順は、以下のとおりです。

### 手順

1. `Class.forName` メソッドを呼び出して、JDBC ドライバーをロードします。

JDBC 4.0 以降を使用している場合は、JDBC ドライバーを明示的にロードする必要はありません。

IBM Data Server Driver for JDBC and SQLJ では、`Class.forName` メソッドを呼び出すときに以下の引数を指定してドライバーをロードします。

```
com.ibm.db2.jcc.DB2Driver
```

以前の JDBC ドライバーとの互換性を維持するために、代わりに以下の引数を使用することもできます。

```
COM.ibm.db2os390.sqlj.jdbc.DB2SQLJDriver
```

IBM Data Server Driver for JDBC and SQLJ をロードするコードを以下に示します。

```
try {  
    // Load the IBM Data Server Driver for JDBC and SQLJ with DriverManager  
    Class.forName("com.ibm.db2.jcc.DB2Driver");  
} catch (ClassNotFoundException e) {  
    e.printStackTrace();  
}
```

`catch` ブロックは、ドライバーが見つからなかった場合のエラーの出力に使用されます。

2. `DriverManager.getConnection` メソッドを呼び出して、データ・ソースに接続します。

以下のいずれかの形式の `getConnection` を使用できます。

```
getConnection(String url);  
getConnection(String url, user, password);  
getConnection(String url, java.util.Properties info);
```

IBM Data Server Driver for JDBC and SQLJ タイプ 4 接続では、パラメーターまたはプロパティ値によって `getConnection` メソッドにユーザー ID とパスワードを指定する必要があります。

`url` 引数はデータ・ソースに対応しており、どのタイプの JDBC 接続を使用するのかをこの引数で示します。

*info* 引数は、接続用の一連のドライバー・プロパティを含んだタイプ `java.util.Properties` のオブジェクトです。*info* 引数を指定すれば、URL で `property=value;` ストリングを指定する代わりになります。指定できるプロパティについては、『IBM Data Server Driver for JDBC and SQLJ のプロパティ』を参照してください。

接続用のユーザー ID とパスワードを指定するには、いくつかの方法があります。

- *url* に `property=value;` 節を指定した形式の `getConnection` メソッドを使用して、URL に *user* と *password* のプロパティを組み込みます。
- *user* および *password* を指定する `getConnection` メソッドの形式を使用します。
- `java.util.Properties` オブジェクトで *user* および *password* プロパティを設定してから、*info* を指定する `getConnection` メソッドの形式を使用します。

## 例

例: 接続を確立し、URL でユーザー ID とパスワードを設定する:

```
String url = "jdbc:db2://myhost:5021/mydb:" +
    "user=dbadm;password=dbadm;";

// Set URL for data source
Connection con = DriverManager.getConnection(url);
// Create connection
```

例: 接続を確立し、*user* と *password* のパラメーターでユーザー ID とパスワードを設定する:

```
String url = "jdbc:db2://myhost:5021/mydb";
// Set URL for data source
String user = "dbadm";
String password = "dbadm";
Connection con = DriverManager.getConnection(url, user, password);
// Create connection
```

例: 接続を確立し、`java.util.Properties` オブジェクトでユーザー ID とパスワードを設定する:

```
Properties properties = new Properties(); // Create Properties object
properties.put("user", "dbadm"); // Set user ID for connection
properties.put("password", "dbadm"); // Set password for connection
String url = "jdbc:db2://myhost:5021/mydb";
// Set URL for data source
Connection con = DriverManager.getConnection(url, properties);
// Create connection
```

## IBM Data Server Driver for JDBC and SQLJ タイプ 4 接続の URL 形式

JDBC アプリケーションでタイプ 4 接続を使用しており、`DriverManager` インターフェイスを使用して接続を行っている場合、`DriverManager.getConnection` 呼び出しでタイプ 4 接続を示す URL を指定する必要があります。

## IBM Data Server Driver for JDBC and SQLJ タイプ 4 接続 URL 構文

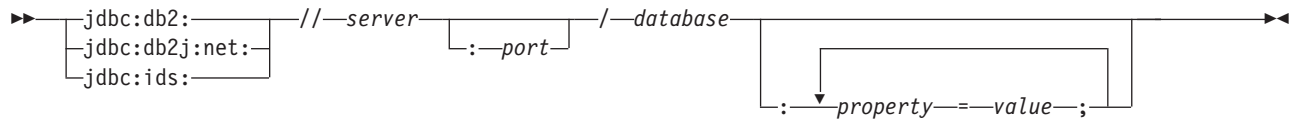

### IBM Data Server Driver for JDBC and SQLJ タイプ 4 接続 URL オプションの説明

URL の各部の意味は、以下のとおりです。

#### jdbc:db2: または jdbc:db2j:net:

URL の最初の部分の意味は、以下のとおりです。

##### jdbc:db2:

接続先が DB2 for z/OS、DB2 Database for Linux, UNIX, and Windowsであることを示します。

また、アプリケーションの移植性のために、jdbc:db2: も IBM Informix データベースへの接続に使用できます。

##### jdbc:db2j:net:

接続先がリモートの IBM Cloudscape サーバーであることを示します。

##### jdbc:ids:

接続先が IBM Informix データ・ソースであることを示します。

jdbc:informix-sqli: も接続先が IBM Informix データ・ソースであることを示しますが、jdbc:ids: を使用してください。

#### server

データ・ソースのドメイン名または IP アドレス。

#### port

データ・ソースに割り当てられている TCP/IP サーバーのポート番号。これは 0 から 65535 の間の整数です。デフォルトは 446 です。

#### database

データ・ソースの名前。

- 接続を DB2 for z/OS サーバーに対して行う場合、*database* は、インストール中に定義される DB2 ロケーション名です。DB2 ロケーション名の中の文字はすべて大文字でなければなりません。IBM Data Server Driver for JDBC and SQLJ は、データベース値の小文字を IBM Data Server Driver for JDBC and SQLJ タイプ 4 接続用の大文字に変換しません。

サーバーで以下の SQL ステートメントを実行することにより、ロケーション名を判別できます。

```
SELECT CURRENT SERVER FROM SYSIBM.SYSDUMMY1;
```

- 接続を DB2 for z/OS サーバーまたは DB2 for i サーバーに対して行う場合、*database* 内のすべての文字を大文字にしなければなりません。
- 接続を DB2 Database for Linux, UNIX, and Windows サーバーに対して行う場合、*database* は、インストール中に定義されるデータベース名です。

- 接続を IBM Informix サーバーに対して行う場合、*database* は、データベース名です。この名前は、大/小文字を区別しません。サーバーにより、名前は小文字に変換されます。
- 接続を IBM Cloudscape サーバーに対して行う場合、*database* は、データベースを含むファイルの完全修飾名です。この名前は、二重引用符 (") で囲まなければならない。以下に例を示します。

```
"c:/databases/testdb"
```

*property=value;*

JDBC 接続のプロパティとその値。1 つ以上のプロパティと値の対を指定できます。プロパティと値の各対 (最後のものを含む) はセミコロン (;) で終わらなければならない。プロパティと値のストリングのリスト内のどこにも、スペースまたはその他の空白文字を組み込まないでください。

*int* データ・タイプのプロパティには、事前定義定数フィールド値を持つものがあります。定数フィールド値は、*url* パラメーターで使用する前に、整数値に解決する必要があります。例えば、

`com.ibm.db2.jcc.DB2BaseDataSource.TRACE_ALL` を *url* パラメーターに使用することはできません。しかし、`com.ibm.db2.jcc.DB2BaseDataSource.TRACE_ALL` を含む URL ストリングを作成して、その URL ストリングをストリング変数に割り当てることができます。その後、以下のようにして、そのストリング変数を *url* パラメーターで使用できます。

```
String url =
    "jdbc:db2://sysmvs1.st1.ibm.com:5021/STLEC1" +
    ":user=dbadm;password=dbadm;" +
    "traceLevel=" +
    (com.ibm.db2.jcc.DB2BaseDataSource.TRACE_ALL) + ";";
Connection con =
    java.sql.DriverManager.getConnection(url);
```

## IBM Data Server Driver for JDBC and SQLJ タイプ 2 接続の URL 形式

JDBC アプリケーションでタイプ 2 接続を使用しており、`DriverManager` インターフェースによって接続を行っている場合、`DriverManager.getConnection` 呼び出し内の URL がタイプ 2 接続を示すことを指定する必要があります。

### IBM Data Server Driver for JDBC and SQLJ タイプ 2 接続 URL 構文

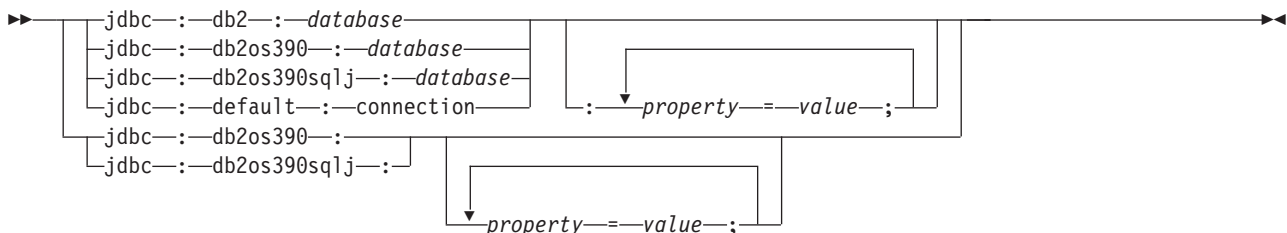

### IBM Data Server Driver for JDBC and SQLJ タイプ 2 接続 URL オプションの説明

URL の各部の意味は、以下のとおりです。

**jdbc:db2:** または **jdbc:db2os390:** または **jdbc:db2os390sqlj:** または **jdbc:default:connection**

URL の最初の部分の意味は、以下のとおりです。

**jdbc:db2:** または **jdbc:db2os390:** または **jdbc:db2os390sqlj:**

DB2 for z/OS または DB2 Database for Linux, UNIX, and Windows サーバーへの接続を示します。 `jdbc:db2os390:` および `jdbc:db2os390sqlj:` は、旧式のドライバー用に作成されたプログラムの互換性を目的としており、DB2 for z/OS への IBM Data Server Driver for JDBC and SQLJ タイプ 2 接続 にのみ適用されます。

**jdbc:default:connection**

URL が、CICS<sup>®</sup>、IMS<sup>™</sup>、または Java ストアード・プロシージャ環境によって制御される DB2 スレッドを介したローカル・サブシステムへの接続のためのものであることを示します。

**database**

データベース・サーバーの名前。

- `serverName` 接続プロパティの値がヌルの場合、`database` は、インストール中に定義されるデータベース名になります。 `serverName` プロパティの値がヌルではない場合、`database` はデータベース別名になります。

*property=value;*

JDBC 接続のプロパティとその値。1 つ以上のプロパティと値の対を指定できます。プロパティと値の各対 (最後のものを含む) はセミコロン (;) で終わらなければなりません。プロパティと値のストリングのリスト内のどこにも、スペースまたはその他の空白文字を組み込まないでください。

`int` データ・タイプのプロパティには、事前定義定数フィールド値を持つものがあります。定数フィールド値は、`url` パラメーターで使用する前に、整数値に解決する必要があります。例えば、

`com.ibm.db2.jcc.DB2BaseDataSource.TRACE_ALL` を `url` パラメーターに使用することはできません。しかし、`com.ibm.db2.jcc.DB2BaseDataSource.TRACE_ALL` を含む URL ストリングを作成して、その URL ストリングをストリング変数に割り当てることができます。その後、以下のようにして、そのストリング変数を `url` パラメーターで使用できます。

```
String url =
    "jdbc:db2:STLEC1" +
    ":user=dbadm;password=dbadm;" +
    "traceLevel=" +
    (com.ibm.db2.jcc.DB2BaseDataSource.TRACE_ALL) + ";";
Connection con =
    java.sql.DriverManager.getConnection(url);
```

## DataSource インターフェースを使用したデータ・ソースへの接続

さまざまなデータ・ソースで移植可能なアプリケーションを作成する必要がある場合は、DataSource インターフェースを使用します。

### このタスクについて

DriverManager を使用してデータ・ソースに接続すると、アプリケーションは、特定の JDBC ドライバー・クラス名とドライバー URL を識別しなくなると



ので、移植性が低下します。ドライバー・クラス名とドライバー URL は、JDBC ベンダー、ドライバーの実装、データ・ソースによって異なります。

`DataSource` インターフェースによってデータ・ソースに接続する場合は、`DataSource` オブジェクトを使用します。

`DataSource` オブジェクトを使用するための最も簡単な方法は、`DriverManager` インターフェースの場合のように、オブジェクトの作成と使用を同じアプリケーションで実行することです。ただし、この方法では移植性が得られません。

`DataSource` オブジェクトを使用する最善の方法は、システム管理者が `WebSphere Application Server` などのツールを使用して、オブジェクトの作成と管理を別途行うようにすることです。`DataSource` オブジェクトを作成して管理するプログラムでは、`Java Naming and Directory Interface (JNDI)` も使用して、論理名を `DataSource` オブジェクトに割り当てます。`DataSource` オブジェクトを使用する `JDBC` アプリケーションでは、その論理名でオブジェクトを参照できるので、基礎になっているデータ・ソースの情報が不要になります。さらに、システム管理者がデータ・ソースの属性を変更する場合でも、アプリケーション・プログラムを使用する側でアプリケーション・プログラムを変更する必要はありません。

`WebSphere` を使用して `DataSource` オブジェクトをデプロイする方法の詳細については、`Web` で以下の URL を参照してください。

<http://www.ibm.com/software/webservers/appserv/>

`DataSource` オブジェクトを自分でデプロイする方法については、『`DataSource` オブジェクトの作成およびデプロイ』を参照してください。

`DataSource` インターフェースと `DriverManager` インターフェースを同じアプリケーションで使用することは可能ですが、移植性を最大限に高めるために、`DataSource` インターフェースだけを使用して接続を取得することをお勧めします。

システム管理者が既に作成して論理名を割り当てた `DataSource` オブジェクトを使用して接続を取得するには、以下の手順を実行します。

## 手順

1. システム管理者から、接続する必要があるデータ・ソースの論理名を取得します。
2. 次の手順で使用する `Context` オブジェクトを作成します。 `Context` インターフェースは、`JDBC` ではなく `Java Naming and Directory Interface (JNDI)` に組み込まれています。
3. アプリケーション・プログラムで `JNDI` を使用して、論理データ・ソース名に関連した `DataSource` オブジェクトを取得します。
4. `DataSource.getConnection` メソッドを使用して接続を取得します。

以下のいずれかの形式の `getConnection` メソッドを使用できます。

```
getConnection();  
getConnection(String user, String password);
```



接続のユーザー ID とパスワードとして、DataSource のデプロイ時に指定されているユーザー ID とパスワード以外の値を指定する必要がある場合は、2 番目の形式を使用します。

## 例

システム管理者が作成した DataSource オブジェクトを使用して接続を取得する例: この例で接続する必要があるデータ・ソースの論理名は、jdbc/sampledb です。選択されたステートメントの右にある番号は、以前に説明されたステップに対応しています。

```
import java.sql.*;
import javax.naming.*;
import javax.sql.*;
...
Context ctx=new InitialContext();
DataSource ds=(DataSource)ctx.lookup("jdbc/sampledb");
Connection con=ds.getConnection();
```

2  
3  
4

図 4. DataSource オブジェクトによる接続の取得

DataSource オブジェクトの作成と使用を同じアプリケーションで実行する例:

図 5. DataSource オブジェクトの作成と使用を同じアプリケーションで実行する

```
import java.sql.*;          // JDBC base
import javax.sql.*;        // Additional methods for JDBC
import com.ibm.db2.jcc.*;  // IBM Data Server Driver for JDBC and SQLJ
                           // interfaces
DB2SimpleDataSource dbds=new DB2SimpleDataSource();
dbds.setDatabaseName("dbloc1");
                           // Assign the location name
dbds.setDescription("Our Sample Database");
                           // Description for documentation
dbds.setUser("john");
                           // Assign the user ID
dbds.setPassword("dbadm");
                           // Assign the password
Connection con=dbds.getConnection();
                           // Create a Connection object
```

2  
3

4

### 注 説明

- 1 DataSource インターフェースの実装が含まれているパッケージをインポートします。
- 2 DB2SimpleDataSource オブジェクトを作成します。DB2SimpleDataSource は、DataSource インターフェースの IBM Data Server Driver for JDBC and SQLJ 実装の 1 つです。DB2 の DataSource 実装については、『DataSource オブジェクトの作成およびデプロイ』を参照してください。
- 3 setDatabaseName メソッド、setDescription メソッド、setUser メソッド、setPassword メソッドによって、DB2SimpleDataSource オブジェクトに属性を割り当てます。IBM Data Server Driver for JDBC and SQLJ 使用時に DB2SimpleDataSource オブジェクトに設定できる属性については、『IBM Data Server Driver for JDBC and SQLJ のプロパティ』を参照してください。
- 4 DB2SimpleDataSource オブジェクト dbds に対応するデータ・ソースへの接続を確立します。

## 使用する IBM Data Server Driver for JDBC and SQLJ 接続のタイプを判別する方法

IBM Data Server Driver for JDBC and SQLJ は、タイプ 2 接続とタイプ 4 接続という 2 種類のタイプの接続をサポートしています。

DriverManager インターフェースの場合、DriverManager.getConnection メソッドの URL を介して接続のタイプを指定します。DataSource インターフェースの場合、driverType プロパティを介して接続のタイプを指定します。

次の表は、タイプ 2 接続とタイプ 4 接続の違いを要約しています。

表 7. IBM Data Server Driver for JDBC and SQLJ タイプ 2 接続と IBM Data Server Driver for JDBC and SQLJ タイプ 4 接続の比較

| 関数                                   | IBM Data Server Driver for JDBC and SQLJ タイプ 2 接続 のサポート | IBM Data Server Driver for JDBC and SQLJ タイプ 4 接続 のサポート              |
|--------------------------------------|---------------------------------------------------------|----------------------------------------------------------------------|
| Sysplex ワークロード・バランシング および接続コンセントレーター | DB2 Connect によるサポート                                     | 単一の JVM 内の接続用ドライバーによる直接サポート<br><br>複数の JVM にわたる DB2 Connect を介したサポート |
| 通信プロトコル                              | TCP/IP                                                  | TCP/IP                                                               |
| パフォーマンス                              | ローカル DB2 サーバーへのアクセスに適している                               | リモート DB2 サーバーへのアクセスに適している                                            |
| インストール                               | Java クラスに加えてネイティブ・ライブラリーのインストールが必要                      | Java クラスのみのインストールが必要                                                 |
| ストアード・プロシージャ                         | ストアード・プロシージャの呼び出しまたは実行に使用できる                            | ストアード・プロシージャの呼び出しにのみ使用できる                                            |
| 分散トランザクション処理 (XA)                    | サポートされる                                                 | サポートされる                                                              |
| J2EE 1.4 準拠                          | 準拠                                                      | 準拠                                                                   |

以下の点は、使用する接続のタイプを判別するのに役立ちます。

以下の環境では、IBM Data Server Driver for JDBC and SQLJ タイプ 2 接続を使用します。

- JDBC または SQLJ アプリケーションは大抵の場合ローカルで実行される。

ローカル・アプリケーションでは、タイプ 2 接続を使用するとパフォーマンスが向上します。

- Java ストアード・プロシージャを実行している。

ストアード・プロシージャ環境は 2 つの部分から成ります。1 つはクライアント・プログラムで、そこからストアード・プロシージャを呼び出します。もう 1 つはサーバー・プログラムで、これがストアード・プロシージャです。ストアード・プロシージャは、タイプ 2 またはタイプ 4 接続を使用する JDBC または SQLJ プログラムで呼び出すことができますが、Java ストアード・プロシージャはタイプ 2 接続を使用して実行する必要があります。

以下の環境では、IBM Data Server Driver for JDBC and SQLJ タイプ 4 接続を使用します。

- JDBC または SQLJ アプリケーションは大抵の場合リモートで実行される。

リモート・アプリケーションでは、タイプ 4 接続を使用するとパフォーマンスが向上します。

- IBM Data Server Driver for JDBC and SQLJ 接続コンセントレーターおよび Sysplex ワークロード・バランシング・サポートを使用している。

## JDBC 接続オブジェクト

いずれかの接続メソッドによってデータ・ソースに接続する場合、データ・ソースへの接続を表す Connection オブジェクトを作成します。

この Connection オブジェクトを使用して、以下の事柄を行います。

- SQL ステートメントを実行するための Statement、PreparedStatement、および CallableStatement オブジェクトを作成します。このことについては、『JDBC アプリケーションでの SQL ステートメントの実行』で解説されています。
- 接続先のデータ・ソースに関する情報を収集します。このプロセスについては、『DatabaseMetaData メソッドを使用した、データ・ソースに関する情報の取得』で解説されています。
- トランザクションをコミットまたはロールバックします。トランザクションのコミットは手動でも自動でも行えます。これらの操作については、『JDBC トランザクションのコミットまたはロールバック』で解説されています。
- データ・ソースへの接続をクローズします。この操作については、『JDBC アプリケーションでのデータ・ソースからの切断』で解説されています。

## DataSource オブジェクトの作成およびデプロイ

JDBC バージョン 2.0 以降には、データ・ソースに接続するための DataSource インターフェースが用意されています。この DataSource インターフェースを使用することが、データ・ソースに接続するための好ましい方法です。

### このタスクについて

DataSource インターフェースを使用するには、2 部からなる手順が必要です。

- DataSource オブジェクトの作成およびデプロイ。この手順は通常、システム管理者が WebSphere Application Server などのツールを使用して実行します。
- DataSource オブジェクトによる接続の作成。この手順は、アプリケーション・プログラムで実行します。

このトピックでは、DataSource オブジェクトを自分で作成してデプロイするときに必要な情報を取り上げます。

IBM Data Server Driver for JDBC and SQLJ には、以下の DataSource 実装が用意されています。

- com.ibm.db2.jcc.DB2SimpleDataSource。接続プールはサポートしていません。この実装は、IBM Data Server Driver for JDBC and SQLJ タイプ 2 接続または IBM Data Server Driver for JDBC and SQLJ タイプ 4 接続で使用できます。

- `com.ibm.db2.jcc.DB2ConnectionPoolDataSource`。接続プールをサポートしています。この実装は、IBM Data Server Driver for JDBC and SQLJ タイプ 2 接続または IBM Data Server Driver for JDBC and SQLJ タイプ 4 接続で使用できません。
- `com.ibm.db2.jcc.DB2XADataSource`。接続プールと分散トランザクションをサポートしています。接続プールは、WebSphere Application Server や他のアプリケーション・サーバーによって用意します。この実装は、IBM Data Server Driver for JDBC and SQLJ タイプ 4 接続でのみ使用できます。

`DataSource` オブジェクトを作成してデプロイするときには、以下のタスクを実行する必要があります。

1. 適切な `DataSource` 実装のインスタンスを作成します。
2. `DataSource` オブジェクトのプロパティを設定します。
3. そのオブジェクトを Java Naming and Directory Interface (JNDI) ネーム・サービスに登録します。

これらのタスクを実行する例を以下に示します。

```
import java.sql.*;           // JDBC base
import javax.naming.*;      // JNDI Naming Services
import javax.sql.*;         // Additional methods for JDBC
import com.ibm.db2.jcc.*;   // IBM Data Server Driver for
                             // JDBC and SQLJ
                             // implementation of JDBC
                             // standard extension APIs

DB2SimpleDataSource dbds = new com.ibm.db2.jcc.DB2SimpleDataSource(); 1
dbds.setDatabaseName("db2loc1"); 2
dbds.setDescription("Our Sample Database");
dbds.setUser("john");
dbds.setPassword("mypw");
...
Context ctx=new InitialContext(); 3
ctx.bind("jdbc/sampledb",dbds); 4
```

図 6. `DataSource` オブジェクトを作成してデプロイする例

| 注 | 説明                                                                                                                                                                       |
|---|--------------------------------------------------------------------------------------------------------------------------------------------------------------------------|
| 1 | <code>DB2SimpleDataSource</code> クラスのインスタンスを作成します。                                                                                                                       |
| 2 | このステートメントとその後の 3 つのステートメントによって、この <code>DB2SimpleDataSource</code> オブジェクトのプロパティの値を設定します。                                                                                 |
| 3 | JNDI で使用するコンテキストを作成します。                                                                                                                                                  |
| 4 | <code>DBSimple2DataSource</code> オブジェクト <code>dbds</code> を論理名 <code>jdbc/sampledb</code> に関連付けます。このオブジェクトを使用するアプリケーションは、その名前 <code>jdbc/sampledb</code> でオブジェクトを参照できます。 |

## JDBC サポート用の Java パッケージ

JDBC メソッドを呼び出すには、それらのメソッドを含む様々な Java パッケージのすべてまたは一部にあらかじめアクセスできるようにしておく必要があります。

パッケージまたは特定のクラスをインポートするか、または完全修飾クラス名を使用することにより、これを行えます。 JDBC プログラムについて以下のパッケージまたはクラスが必要になることがあります。

#### **java.sql**

コア JDBC API が含まれます。

#### **javax.naming**

DataSource をインプリメントするためにしばしば使用される Java Naming and Directory Interface (JNDI) のクラスおよびインターフェースが含まれています。

#### **javax.sql**

Java を使用してサーバー・サイドのアプリケーションを作成するためのメソッドが含まれています。

#### **com.ibm.db2.jcc**

IBM Data Server Driver for JDBC and SQLJ 用の JDBC のインプリメンテーションが含まれています。

---

## DatabaseMetaData メソッドを使用した、データ・ソースに関する情報の取得

DatabaseMetaData インターフェースには、データ・ソースの情報を取得するためのメソッドが含まれています。それらのメソッドは、さまざまなデータ・ソースにアクセスできる汎用アプリケーションを作成するときに便利です。

### このタスクについて

さまざまなデータ・ソースにアクセスできる汎用アプリケーションを実行する場合は、まずデータ・ソースがさまざまなデータベース操作を処理できるかどうかをテストする必要があります。例えば、JDBC 3.0 のメソッドをデータ・ソースのドライバーに対して呼び出すのであれば、まずそのドライバーが JDBC 3.0 のレベルかどうかを確認する必要があります。

DatabaseMetaData メソッドでは、以下のタイプの情報を確認できます。

- データ・ソースがサポートしているフィーチャー (ANSI SQL レベルなど)
- JDBC ドライバーに関する具体的な情報 (ドライバーのレベルなど)
- 制限事項 (索引に組み込める列の最大数など)
- データ・ソースがデータ定義ステートメント (CREATE、ALTER、DROP、GRANT、REVOKE) をサポートしているかどうか
- データ・ソースのオブジェクト・リスト (表、索引、プロシージャなど)
- データ・ソースがさまざまな JDBC 機能 (バッチ更新、スクロール可能 ResultSet など) をサポートしているかどうか
- ドライバーがサポートしているスカラー関数のリスト

DatabaseMetaData メソッドを呼び出すには、以下の基本手順を実行する必要があります。

### 手順

1. 接続に対して getMetaData メソッドを呼び出して、DatabaseMetaData オブジェクトを作成します。

2. `DatabaseMetaData` メソッドを呼び出して、データ・ソースに関する情報を取得します。
3. メソッドから `ResultSet` が返された場合は、以下のようにします。
  - a. ループの中で、`next` メソッドを使用してカーソルを配置し、`getXXX` メソッドを使用して、`ResultSet` オブジェクトの現在行の各列からデータを取得します。
  - b. `close` メソッドを呼び出して `ResultSet` オブジェクトをクローズします。

## 例

**例:** `DatabaseMetaData` メソッドを使用して、ドライバーのバージョンを確認し、データ・ソースで使用できるストアード・プロシージャのリストを取得し、ドライバーがサポートしている日時関数のリストを取得するためのコードを以下に示します。選択されたステートメントの右にある番号は、以前に説明されたステップに対応しています。

図 7. `DatabaseMetaData` メソッドによるデータ・ソース情報の取得

```

Connection con;
DatabaseMetaData dbmtadta;
ResultSet rs;
int mtadtaint;
String procSchema;
String procName;
String dtfnList;
...
dbmtadta = con.getMetaData(); // Create the DatabaseMetaData object 1
mtadtaint = dbmtadta.getDriverVersion(); // Check the driver version 2
System.out.println("Driver version: " + mtadtaint);
rs = dbmtadta.getProcedures(null, null, "%"); // Get information for all procedures
while (rs.next()) { // Position the cursor 3a
    procSchema = rs.getString("PROCEDURE_SCHEM"); // Get procedure schema
    procName = rs.getString("PROCEDURE_NAME"); // Get procedure name
    System.out.println(procSchema + "." + procName); // Print the qualified procedure name
}
dtfnList = dbmtadta.getTimeDateFunctions(); // Get list of supported datetime functions
System.out.println("Supported datetime functions:");
System.out.println(dtfnList); // Print the list of datetime functions
rs.close(); // Close the ResultSet 3b

```

## データ・ソースのタイプを識別するための `DatabaseMetaData` メソッド

`DatabaseMetaData.getDatabaseProductName` および `DatabaseMetaData.getProductVersion` メソッドを使用して、接続先のデータベース・マネージャーのタイプとレベル、およびデータベース・マネージャーが稼働しているオペレーティング・システムを識別することができます。

DatabaseMetaData.getDatabaseProductName は、データベース・マネージャーとオペレーティング・システムを識別する文字列を返します。文字列は、以下の形式のいずれかです。

```
database-product
database-product/operating-system
```

以下の表では、DatabaseMetaData.getDatabaseProductName によって返される値の例を示します。

表 8. DatabaseMetaData.getDatabaseProductName の値の例

| getDatabaseProductName の値 | データベース製品                                                 |
|---------------------------|----------------------------------------------------------|
| DB2                       | DB2 for z/OS                                             |
| DB2/LINUX8664             | x86 版 Linux 上の DB2 Database for Linux, UNIX, and Windows |
| IBM Informix/UNIX64       | UNIX 上の IBM Informix                                     |

DatabaseMetaData.getDatabaseVersionName は、データベース製品の標識と、データ・ソースのバージョン番号、リリース番号、およびメンテナンス・レベルを含む文字列を返します。

以下の表では、DatabaseMetaData.getDatabaseProductVersion によって返される値の例を示します。

表 9. DatabaseMetaData.getDatabaseProductVersion の値の例

| getDatabaseProductVersion の値 | データベース製品のバージョン                                      |
|------------------------------|-----------------------------------------------------|
| DSN09015                     | DB2 for z/OS バージョン 9.1 (新関数モード)                     |
| SQL09010                     | DB2 Database for Linux, UNIX, and Windows バージョン 9.1 |
| IFX11100                     | IBM Informix バージョン 11.10                            |

## モジュールに関する情報を取得するための DatabaseMetaData の拡張機能

com.ibm.db2.jcc.DB2DatabaseMetaData クラスには、モジュール内にあるプロシージャ、関数、およびユーザー定義タイプに関する情報を取得するためのメソッドが含まれています。

モジュールはデータベース・オブジェクトの 1 つで、関数、プロシージャ、タイプ、および変数などの他のデータベース・オブジェクトのコレクションです。モジュールは、Java クラスに似ています。モジュールの基本的な目的は、共通のビジネス目的や使用方法を持つ複数のオブジェクト定義を一緒にグループ化することです。モジュールは、DB2 Database for Linux, UNIX, and Windows バージョン 9.7 以降でサポートされています。

IBM Data Server Driver for JDBC and SQLJ では、モジュール内にあるデータベース・オブジェクトに関する情報を検索する以下のメソッドが、DB2DatabaseMetaData インターフェイスに備えられています。各メソッドが返す結果セットには、関連す



る `java.sql.DatabaseMetaData` メソッド内のすべての列と、対象のデータベース・オブジェクトがあるモジュールを識別する特別な列が含まれます。

| 関連する <code>DatabaseMetaData</code> |                                  |                                                 |
|------------------------------------|----------------------------------|-------------------------------------------------|
| メソッド                               | メソッド                             | 戻される情報                                          |
| <code>getDBFunctionColumns</code>  | <code>getFunctionColumns</code>  | データ・ソースにあるユーザー定義関数または組み込み関数のパラメーターおよび戻り値に関する情報。 |
| <code>getDBFunctions</code>        | <code>getFunctions</code>        | データ・ソースにあるユーザー定義関数または組み込み関数に関する情報。              |
| <code>getDBProcedureColumns</code> | <code>getProcedureColumns</code> | データ・ソースにあるストアド・プロシージャのパラメーターおよび戻り値に関する情報。       |
| <code>getDBProcedures</code>       | <code>getProcedures</code>       | データ・ソースにあるストアド・プロシージャに関する情報。                    |
| <code>getDBUDTs</code>             | <code>getUDTs</code>             | データ・ソースにあるユーザー定義タイプに関する情報。                      |

幾つかの異なるモジュールで、同じストアド・プロシージャ、関数、またはユーザー定義タイプが定義されている場合、いずれかの `DatabaseMetaData` メソッドを呼び出すと、こうしたメソッドによって、同じプロシージャ、関数、またはユーザー定義タイプの複数の行が戻されます。SPECIFICNAME 列以外は、これらの行は全く同じです。ストアド・プロシージャ、関数、またはユーザー定義タイプをモジュール名によって一意的に識別するには、`DB2DatabaseMetaData` メソッドを使用します。

## 例

使用している ID が `DB2ADMIN` で、`MYMOD1` と `MYMOD2` という 2 つのモジュールを以下のように作成するとします。

```
...
stmt.execute ("CREATE MODULE MYMOD1");
stmt.execute ("CREATE MODULE MYMOD2");
...
```

次に、モジュール `MYMOD1` とモジュール `MYMOD2` に、`PROC1` という同名前の SQL プロシージャを以下のように作成します。

```
...
stmt.execute ("ALTER MODULE MYMOD1 PUBLISH PROCEDURE PROC1 ( " +
              "IN PARM1 BOOLEAN, " +
              "INOUT PARM2 INTEGER) " +
              "LANGUAGE SQL " +
              "BEGIN...END");
stmt.execute ("ALTER MODULE MYMOD2 PUBLISH PROCEDURE PROC1 ( " +
              "IN PARM1 BOOLEAN, " +
              "INOUT PARM2 INTEGER) " +
              "LANGUAGE SQL " +
              "BEGIN...END");
```



以下の例では DB2DatabaseMetaData.getDBProcedures メソッドを使用して、「MYMOD%」というような名前のモジュール内にあるスキーマ DB2ADMIN の PROC1 という名前のすべてのプロシージャに関する情報を戻します。

```

Connection con;
... // Establish a connection to the data source
DatabaseMetaData dbmd = con.getMetaData();
// Create a DatabaseMetaData object
String schemaname="DB2ADMIN";
String modulename="MYMOD%";
String procname="PROC1";
// Indicate that you want information
// about all procedures that meet these
// criteria:
// Schema: DB2ADMIN
// Module: MYMOD%
// Procedure name: PROC1

ResultSet rs =
((com.ibm.db2.jcc.DB2DatabaseMetaData)dbmd).
getDBProcedures(null,schemaname,modulename,procname);
// Cast the DatabaseMetaData object
// to a DB2DatabaseMetaData object,
// and call DB2DatabaseMetaData.getDBProcedures
ResultSetMetaData rsmd = rs.getMetaData();
// Retrieve a ResultSetMetaData object from
// the ResultSet that contains the procedure
// information, so you know how many columns
// to retrieve, and the name of each column.

while (rs.next ()) {
System.out.println ("----- Row " + rowcount++ + " -----");
// Retrieve each row in the ResultSet
for (int i = 1; i <= rsmd.getColumnCount (); i++) {
System.out.println (i + ": " + rsmd.getColumnName (i) + " = " +
rs.getString (i));
}
}

```

以下のような値が戻されます。

```

----- Row 1 -----
1: PROCEDURE_CAT = null
2: PROCEDURE_SCHEM = DBADMIN
3: ROUTINENAME = PROC1
4: NUM_INPUT_PARAMS = 0
5: NUM_OUTPUT_PARAMS = 0
6: RESULT_SETS = 0
7: REMARKS = null
8: PROCEDURE_TYPE = 1
9: SPECIFICNAME = SQL090504144847100
10: MODULENAME = MYMOD1
----- Row 2 -----
1: PROCEDURE_CAT = null
2: PROCEDURE_SCHEM = DBADMIN
3: ROUTINENAME = PROC1
4: NUM_INPUT_PARAMS = 0
5: NUM_OUTPUT_PARAMS = 0
6: RESULT_SETS = 0
7: REMARKS = null
8: PROCEDURE_TYPE = 1
9: SPECIFICNAME = SQL090504144847800
10: MODULENAME = MYMOD2

```

---

## JDBC アプリケーションでの変数

他の Java アプリケーションと同様に、JDBC アプリケーションを作成するときには変数を宣言します。Java アプリケーションでは、そのような変数は Java ID として知られます。

これらの ID のいくつかは他の言語のホスト変数と同じ関数を持っています。これはデータベース表に受け渡すデータや、データベース表から取り出すデータを保持します。以下のコードの ID empNo は EMPNO 表列から取り出すデータを保持します。このデータのデータ・タイプは CHAR です。

```
String empNo;
// Execute a query and generate a ResultSet instance
rs = stmt.executeQuery("SELECT EMPNO FROM EMPLOYEE");
while (rs.next()) {
    String empNo = rs.getString(1);
    System.out.println("Employee number = " + empNo);
}
```

Java データ・タイプを選択すると、パフォーマンスに影響を与えることがあります。なぜなら、Java 変数のデータ・タイプが DB2 データ・タイプに緊密にマップされている場合、DB2 は最適なアクセス・パスを選択するからです。

---

## SQL を実行するための JDBC インターフェース

従来の SQL プログラムでは、SQL ステートメントを実行して、表のデータの更新、表からのデータの取り出し、あるいはストアド・プロシージャの呼び出しを行います。JDBC プログラムで同じ機能を実行するには、メソッドを呼び出します。

これらのメソッドは以下のインターフェースで定義されます。

- **Statement** インターフェースはすべての SQL ステートメントの実行をサポートします。以下のインターフェースは **Statement** インターフェースからメソッドを継承します。
  - **PreparedStatement** インターフェースは、入力パラメーター・マーカを含む SQL ステートメントをサポートします。パラメーター・マーカは入力変数を表します。また、**PreparedStatement** インターフェースはパラメーター・マーカがない SQL ステートメントにも使用できます。

IBM Data Server Driver for JDBC and SQLJ では、**PreparedStatement** インターフェースは、入力パラメーターを持っていても出力パラメーターを持たないために結果セットを戻さないストアド・プロシージャを呼び出すために使用できます。ただし、推奨されるインターフェースは **CallableStatement** です。

- **CallableStatement** インターフェースは、ストアド・プロシージャの呼び出しをサポートします。

**CallableStatement** インターフェースは、入力パラメーター、出力パラメーター、入出力パラメーターのいずれかを持つか、またはパラメーターを持たないストアド・プロシージャを呼び出すために使用できます。IBM Data Server Driver for JDBC and SQLJ では、**Statement** インターフェースを使用してストアド・プロシージャを呼び出すこともできますが、そのストアド・プロシージャにはパラメーターは指定できません。

- ResultSet インターフェースは、照会が生成する結果にアクセスできるようにします。ResultSet インターフェースには、他の言語の SQL アプリケーションで使用されるカーソルと同じ目的があります。

## Statement.executeUpdate メソッドによるデータベース・オブジェクトの作成と変更

JDBC メソッドの 1 つである Statement.executeUpdate を使用して、表を更新したり、ストアド・プロシージャを呼び出したりできます。

### このタスクについて

Statement.executeUpdate メソッドを使用して、以下の操作を実行できます。

- データ定義ステートメント (CREATE、ALTER、DROP、GRANT、REVOKE など) の実行
- パラメーター・マーカのない INSERT、UPDATE、DELETE、MERGE の各ステートメントの実行
- IBM Data Server Driver for JDBC and SQLJ では、CALL ステートメントを実行して、パラメーターがなく結果セットを返さないストアド・プロシージャを呼び出せます。

これらの SQL ステートメントを実行するには、以下の手順を実行する必要があります。

### 手順

1. Connection.createStatement メソッドを呼び出して、Statement オブジェクトを作成します。
2. Statement.executeUpdate メソッドを呼び出して、SQL 操作を実行します。
3. Statement.close メソッドを呼び出して、Statement オブジェクトを閉じます。

### 例

以下の SQL ステートメントを実行するとしましょう。

```
UPDATE EMPLOYEE SET PHONENO='4657' WHERE EMPNO='000010'
```

Statement オブジェクト stmt を作成し、その UPDATE ステートメントを実行し、更新された行の数を numUpd で返すコードを以下に示します。選択されたステートメントの右にある番号は、以前に説明されたステップに対応しています。

```
Connection con;
Statement stmt;
int numUpd;
...
stmt = con.createStatement();           // Create a Statement object 1
numUpd = stmt.executeUpdate(
    "UPDATE EMPLOYEE SET PHONENO='4657' WHERE EMPNO='000010'"); // Perform the update 2
stmt.close();                           // Close Statement object 3
```

図 8. Statement.executeUpdate の使用

## PreparedStatement.executeUpdate メソッドを使用した表のデータの更新

DB2 表を定数値で更新する場合は、Statement.executeUpdate メソッドを使用できます。ところが、更新時には、変数の値を DB2 表に渡さなければならない場合が多くあります。その場合に使用できるのが、PreparedStatement.executeUpdate メソッドです。

### このタスクについて

入力パラメーターがあり、出力パラメーターがなく、結果セットを返さないストアド・プロシージャであれば、IBM Data Server Driver for JDBC and SQLJ で PreparedStatement.executeUpdate を使用して、そのようなストアド・プロシージャを呼び出すこともできます。

DB2 for z/OS は、CALL ステートメントの動的実行をサポートしていません。DB2 for z/OS データ・ソースに格納されているストアド・プロシージャの呼び出しでは、パラメーターとしてパラメーター・マーカ―やリテラルを使用できますが、式は使用できません。以下のタイプのリテラルがサポートされています。

- Integer
- Double
- Decimal
- Character
- Hexadecimal
- Graphic

IBM Informix データ・ソースに格納されているストアド・プロシージャの呼び出しでは、PreparedStatement オブジェクトとして CALL ステートメントまたは EXECUTE PROCEDURE ステートメントを使用できます。

1 つの SQL ステートメントを何度も実行する場合は、SQL ステートメントを PreparedStatement として作成する方がパフォーマンスが良くなります。

例えば、以下の UPDATE ステートメントでは、従業員表の 1 つの電話番号と 1 つの従業員番号だけを更新します。

```
UPDATE EMPLOYEE SET PHONENO='4657' WHERE EMPNO='000010'
```

この操作を一般化して、従業員表の電話番号と従業員番号のあらゆる組み合わせを更新するとしましょう。その場合は、定数の電話番号と従業員番号を変数に置き換える必要があります。

```
UPDATE EMPLOYEE SET PHONENO=? WHERE EMPNO=?
```

この形式の変数のことをパラメーター・マーカ―といいます。パラメーター・マーカ―を指定した SQL ステートメントを実行するには、以下の手順を実行する必要があります。

### 手順

1. Connection.prepareStatement メソッドを呼び出して、PreparedStatement オブジェクトを作成します。
2. PreparedStatement.setXXX メソッドを呼び出して、入力変数に値を渡します。

このステップでは、標準パラメーター・マーカースを使用することを想定しています。別の方法として名前付きパラメーター・マーカースを使用する場合、IBM Data Server Driver for JDBC and SQLJ のみのメソッドを使用して、値を入力パラメーターに渡します。

3. `PreparedStatement.executeUpdate` メソッドを呼び出して、変数値で表を更新します。
4. `PreparedStatement` オブジェクトの作業が完了した時点で、`PreparedStatement.close` メソッドを呼び出してそのオブジェクトを閉じます。

## 例

これまでに取り上げた手順を実行して、従業員番号「000010」の従業員の電話番号を「4657」に変更するコードを以下に示します。選択されたステートメントの右にある番号は、以前に説明されたステップに対応しています。

```
Connection con;
PreparedStatement pstmt;
int numUpd;
...
pstmt = con.prepareStatement(
    "UPDATE EMPLOYEE SET PHONENO=? WHERE EMPNO=?");
    // Create a PreparedStatement object           1
pstmt.setString(1,"4657");           // Assign first value to first parameter  2
pstmt.setString(2,"000010");         // Assign first value to second parameter
numUpd = pstmt.executeUpdate();      // Perform first update                    3
pstmt.setString(1,"4658");           // Assign second value to first parameter
pstmt.setString(2,"000020");         // Assign second value to second parameter
numUpd = pstmt.executeUpdate();      // Perform second update
pstmt.close();                       // Close the PreparedStatement object    4
```

図9. パラメーター・マーカースを指定した SQL ステートメントのために `PreparedStatement.executeUpdate` を使用する

パラメーター・マーカースのないステートメントの場合も、`PreparedStatement.executeUpdate` メソッドを使用できます。パラメーター・マーカースのない `PreparedStatement` オブジェクトを実行する手順は、パラメーター・マーカースを指定した `PreparedStatement` オブジェクトを実行する手順とよく似ていますが、この場合は、手順 2 (50 ページ) をスキップします。そのための手順を以下の例で示します。

```
Connection con;
PreparedStatement pstmt;
int numUpd;
...
pstmt = con.prepareStatement(
    "UPDATE EMPLOYEE SET PHONENO='4657' WHERE EMPNO='000010'");
    // Create a PreparedStatement object           1
numUpd = pstmt.executeUpdate();       // Perform the update                    3
pstmt.close();                       // Close the PreparedStatement object    4
```

図10. パラメーター・マーカースのない SQL ステートメントのために `PreparedStatement.executeUpdate` を使用する

## DB2 for z/OS サーバーに対する JDBC executeUpdate メソッド

JDBC 標準は、executeUpdate メソッドが行カウントまたは 0 を戻すことを示していますが、executeUpdate メソッドが DB2 for z/OS サーバーに対して実行されると、値 -1 が戻される可能性があります。

DB2 for z/OS サーバーに対する executeUpdate ステートメントの場合、戻される値は、実行中の SQL ステートメントのタイプによって異なります。

- INSERT、UPDATE、DELETE、または MERGE ステートメントなどの更新カウントを持つことができる SQL ステートメントの場合、戻される値は影響を受ける行の数になります。以下のようになります。
  - 正数 (操作によって影響を受ける行の数が正であり、その操作がセグメント表スペースでの一括削除ではない場合)。
  - 0 (操作によって影響を受ける行がない場合)。
  - -1 (操作がセグメント表スペースでの一括削除である場合)。
- SQL CALL ステートメントの場合、データ・ソースは影響を受ける行の数を判別できないため、値 -1 が戻されます。CALL ステートメントに対して getUpdateCount または getMoreResults を呼び出した場合にも -1 が戻されます。
- その他の SQL ステートメントの場合、値 -1 が戻されます。

## JDBC アプリケーションでのバッチ更新の作成

バッチ更新を使用すれば、表の行を 1 行ずつ更新する代わりに、JDBC による一連の更新を同時に実行できます。同じバッチ更新に組み込めるステートメントのことをバッチ可能 ステートメントといいます。

### このタスクについて

入力パラメーターまたはホスト式が含まれているステートメントをバッチに組み込めるのは、そのバッチが同じステートメントの他のインスタンスだけで構成されている場合に限られます。このタイプのバッチのことを同種バッチ といいます。入力パラメーターのないステートメントをバッチに組み込めるのは、そのバッチに含まれている他のステートメントにも入力パラメーターやホスト式がない場合に限られます。このタイプのバッチのことを異種バッチ といいます。2 つのステートメントを同じバッチに組み込める場合、それらのステートメントはバッチ互換 であるといいます。

SQL バッチ更新の作成、実行、除去には、以下の Statement メソッドを使用します。

- addBatch
- executeBatch
- clearBatch

以下の PreparedStatement メソッドと CallableStatement メソッドを使用してパラメーターのバッチを作成すれば、1 つのステートメントをバッチの中で複数回実行し、各実行時に別々のパラメーター・セットを適用する、という操作を実行できます。

- addBatch



### バッチの中でステートメントを実行するときの制限:

- バッチの中で SELECT ステートメントを実行しようとする、BatchUpdateException がスローされます。
- バッチの中で実行する CallableStatement オブジェクトには、出力パラメーターを組み込めます。ただし、出力パラメーターの値を取得することはできません。そうしようすると、BatchUpdateException がスローされます。
- バッチの中で実行する CallableStatement オブジェクトから ResultSet オブジェクトを取得することはできません。BatchUpdateException はスローされませんが、getResultSet メソッド呼び出しでは NULL 値が返されます。

入力パラメーターのない複数のステートメントを使用するバッチ更新を作成するには、以下の基本手順を実行します。

1. バッチの中で実行する各 SQL ステートメントごとに、addBatch メソッドを呼び出します。
2. executeBatch メソッドを呼び出して、ステートメントのバッチを実行します。
3. エラーを確認します。エラーがなければ、以下のようになります。
  - a. executeBatch の呼び出しで返された配列から、各 SQL ステートメントで更新された行の数を取得します。この数には、トリガーで更新された行や参照整合性の適用によって更新された行は含めません。
  - b. Connection オブジェクトの AutoCommit が無効になっている場合は、commit メソッドを呼び出して変更内容をコミットします。

Connection オブジェクトの AutoCommit が有効になっている場合は、バッチの最後に IBM Data Server Driver for JDBC and SQLJ が commit メソッドを追加します。

1 つのステートメントで複数の入力パラメーター・セットを使用するバッチ更新を作成するには、以下の基本手順を実行します。

### 手順

1. バッチ・ステートメントが検索 UPDATE、検索 DELETE、または MERGE ステートメントの場合、接続の自動コミット・モードを false に設定します。
2. prepareStatement メソッドを呼び出して、PreparedStatement オブジェクトを作成します。
3. 入力パラメーター値の各セットごとに、以下のようになります。
  - a. setXXX メソッドを実行して、入力パラメーターに値を割り当てます。
  - b. addBatch メソッドを呼び出して、入力パラメーターのセットをバッチに追加します。
4. executeBatch メソッドを呼び出して、すべてのパラメーター・セットでステートメントを実行します。
5. エラーがなければ、以下のようになります。
  - a. executeBatch の呼び出しで返された配列から、SQL ステートメントのそれぞれの実行で更新された行の数を取得します。この更新行数には、トリガーで更新された行や参照整合性の適用によって更新された行は含まれません。



以下の条件が真の場合、各 SQL ステートメントによって更新された行数ではなく、IBM Data Server Driver for JDBC and SQLJ は `Statement.SUCCESS_NO_INFO (-2)` を戻します。

- アプリケーションが DB2 for z/OS バージョン 8 以降の新機能モードのサブシステムに接続しています。
- アプリケーションが IBM Data Server Driver for JDBC and SQLJ のバージョン 3.1 以降を使用しています。
- IBM Data Server Driver for JDBC and SQLJ が、バッチ更新を実行するために複数行 INSERT 操作を使用しています。

これが生じるのは、複数行 INSERT を使用すると、データベース・サーバーがバッチ全体を 1 つの操作として実行するので、個々の SQL ステートメントの結果が戻されないためです。

- b. `Connection` オブジェクトの `AutoCommit` が無効になっている場合は、`commit` メソッドを呼び出して変更内容をコミットします。

`Connection` オブジェクトの `AutoCommit` が有効になっている場合は、バッチの最後に IBM Data Server Driver for JDBC and SQLJ が `commit` メソッドを追加します。

- c. `PreparedStatement` オブジェクトから自動生成キーが返される場合、`DB2PreparedStatement.getDBGeneratedKeys` を呼び出して、それらの自動生成キーを含む `ResultSet` オブジェクトの配列を取得します。

返された配列の長さをチェックします。返された配列の長さが 0 なら、自動生成キー取得時にエラーが発生しています。

6. エラーが発生した場合は、`BatchUpdateException` を処理します。

## 例

以下のコード断片では、2 つのパラメーター・セットをバッチの中に組み込みます。1 つの UPDATE ステートメントを 2 つの入力パラメーター・セットのそれぞれに基づいて 2 回実行します。選択されたステートメントの右にある番号は、以前に説明されたステップに対応しています。

```
try {
...
    PreparedStatement preps = conn.prepareStatement(
        "UPDATE DEPT SET MGRNO=? WHERE DEPTNO=?");           2
    ps.setString(1,mgrnum1);                                 3a
    ps.setString(2,deptnum1);                                 3b
    ps.addBatch();

    ps.setString(1,mgrnum2);
    ps.setString(2,deptnum2);
    ps.addBatch();
    int [] numUpdates=ps.executeBatch();                       4
    for (int i=0; i < numUpdates.length; i++) {               5a
        if (numUpdates[i] == SUCCESS_NO_INFO)
            System.out.println("Execution " + i +
                ": unknown number of rows updated");
        else
            System.out.println("Execution " + i +
                "successful: " + numUpdates[i] + " rows updated");
    }
}
```

```

    conn.commit();
} catch (BatchUpdateException b) {
    // process BatchUpdateException
}

```

5b  
6

以下のコード断片では、バッチ INSERT ステートメントにより自動生成キーが返されます。

```

import java.sql.*;
import com.ibm.db2.jcc.*;
...
Connection conn;
...
try {
    ...
    PreparedStatement ps = conn.prepareStatement(
        "INSERT INTO DEPT (DEPTNO, DEPTNAME, ADMRDEPT) " +
        "VALUES (?, ?, ?)",
        Statement.RETURN_GENERATED_KEYS);
    ps.setString(1, "X01");
    ps.setString(2, "Finance");
    ps.setString(3, "A00");
    ps.addBatch();
    ps.setString(1, "Y01");
    ps.setString(2, "Accounting");
    ps.setString(3, "A00");
    ps.addBatch();

    int [] numUpdates = preps.executeBatch();

    for (int i = 0; i < numUpdates.length; i++) {
        if (numUpdates[i] == SUCCESS_NO_INFO)
            System.out.println("Execution " + i +
                ": unknown number of rows updated");
        else
            System.out.println("Execution " + i +
                "successful: " + numUpdates[i] + " rows updated");
    }
    conn.commit();
    ResultSet [] resultList =
        ((DB2PreparedStatement)ps).getDBGGeneratedKeys();
    if (resultList.length != 0) {
        for (i = 0; i < resultList.length; i++) {
            while (resultList[i].next()) {
                java.math.BigDecimal idColVar = rs.getBigDecimal(1);
                // Get automatically generated key
                // value
                System.out.println("Automatically generated key value = "
                    + idColVar);
            }
        }
    }
    else {
        System.out.println("Error retrieving automatically generated keys");
    }
} catch (BatchUpdateException b) {
    // process BatchUpdateException
}

```

2

3a

3b

4

5a

5b

5c

6

以下のコード断片では、バッチ UPDATE ステートメントにより自動生成キーが返されます。このコードでは、DEPTNO 列を自動生成キーとして指定し、バッチの中で DEPT 表中の 2 行を更新し、更新された行の DEPTNO の値を取り出します。選択されたステートメントの右にある番号は、以前に説明されたステップに対応しています。

```

import java.sql.*;
import com.ibm.db2.jcc.*;
...
Connection conn;
...
String[] agkNames = {"DEPTNO"};
try {
...
    conn.setAutoCommit(false);
    PreparedStatement ps = conn.prepareStatement(
        "UPDATE DEPT SET DEPTNAME=? " +
        "WHERE DEPTNO=?", agkNames);
    ps.setString(1, "X01");
    ps.setString(2, "Planning");
    ps.addBatch();
    ps.setString(1, "Y01");
    ps.setString(2, "Bookkeeping");
    ps.addBatch();

    int [] numUpdates=ps.executeBatch();

    for (int i=0; i < numUpdates.length; i++) {
        if (numUpdates[i] == SUCCESS_NO_INFO)
            System.out.println("Execution " + i +
                ": unknown number of rows updated");
        else
            System.out.println("Execution " + i +
                "successful: " numUpdates[i] + " rows updated");
    }
    conn.commit();
    ResultSet[] resultList =
        ((DB2PreparedStatement)ps).getDBGeneratedKeys();
    if (resultList.length != 0) {
        for (i = 0; i < resultList.length; i++) {
            while (resultList[i].next()) {
                String deptNoKey = rs.getString(1);
                // Get automatically generated key
                // value
                System.out.println("Automatically generated key value = "
                    + deptNoKey);
            }
        }
    }
    else {
        System.out.println("Error retrieving automatically generated keys");
    }
}
catch (BatchUpdateException b) {
    // process BatchUpdateException
}

```

## ParameterMetaData メソッドを使用した、PreparedStatement のパラメーターに関する情報の取得

IBM Data Server Driver for JDBC and SQLJ には、ParameterMetaData インターフェースのサポートが組み込まれています。ParameterMetaData インターフェースには、PreparedStatement オブジェクトのパラメーター・マーカに関する情報を取得するためのメソッドが含まれています。

### このタスクについて

ParameterMetaData メソッドでは、以下のタイプの情報を確認できます。

- パラメーターのデータ・タイプ (10 進パラメーターの精度やスケールなど)。

- パラメーターのデータベース固有のタイプ名。特殊タイプで定義されている表列に対応するパラメーターの場合は、特殊タイプ名になります。
- パラメーターが NULL 可能かどうか。
- 入力パラメーターか出力パラメーターか。
- 数値パラメーターの値に符号を付けられるかどうか。
- `PreparedStatement.setObject` がパラメーター値を設定するときに使用する完全修飾 Java クラス名。

`ParameterMetaData` メソッドを呼び出すには、以下の基本手順を実行する必要があります。

## 手順

1. `Connection.prepareStatement` メソッドを呼び出して、`PreparedStatement` オブジェクトを作成します。
2. `PreparedStatement.getParameterMetaData` メソッドを呼び出して、`ParameterMetaData` オブジェクトを取得します。
3. `ParameterMetaData.getParameterCount` を呼び出して、`PreparedStatement` に含まれているパラメーターの数を確認します。
4. 個々のパラメーターに対して `ParameterMetaData` メソッドを呼び出します。

## 例

`ParameterMetaData` メソッドを使用して、SQL の UPDATE ステートメントに含まれているパラメーターの数とデータ・タイプを確認するコードを以下に示します。選択されたステートメントの右にある番号は、以前に説明されたステップに対応しています。

```

Connection con;
ParameterMetaData pmtadta;
int mtadtacnt;
String sqlType;
...
pstmt = con.prepareStatement(
    "UPDATE EMPLOYEE SET PHONENO=? WHERE EMPNO=?");
    // Create a PreparedStatement object      1
pmtadta = pstmt.getParameterMetaData();
    // Create a ParameterMetaData object      2
mtadtacnt = pmtadta.getParameterCount();
    // Determine the number of parameters     3
System.out.println("Number of statement parameters: " + mtadtacnt);
for (int i = 1; i <= mtadtacnt; i++) {
    sqlType = pmtadta.getParameterTypeName(i);
    // Get SQL type for each parameter       4
    System.out.println("SQL type of parameter " + i + " is " + sqlType);
}
...
pstmt.close(); // Close the PreparedStatement

```

図 11. `ParameterMetaData` メソッドを使用して `PreparedStatement` に関する情報を取得する

## JDBC アプリケーションにおけるデータの取り出し

JDBC アプリケーションでは、`ResultSet` オブジェクトを使用してデータを取り出します。`ResultSet` は照会の結果セットを表します。

### Statement.executeQuery メソッドを使用して表からデータを取得する

パラメーター・マーカのない `SELECT` ステートメントを使用して表からデータを取得する場合は、`Statement.executeQuery` メソッドを使用できます。

#### このタスクについて

このメソッドは、結果表を `ResultSet` オブジェクトとして返します。結果表を取得したら、`ResultSet` メソッドを使用して結果表の中を移動し、各行の個々の列値を取得する必要があります。

IBM Data Server Driver for JDBC and SQLJ では、`Statement.executeQuery` メソッドを使用して、ストアード・プロシージャ呼び出しの結果セットを取得することもできます。ただし、その操作が可能なのは、そのストアード・プロシージャが 1 つの結果セットだけを返す場合に限られます。ストアード・プロシージャが複数の結果セットを返す場合は、`Statement.execute` メソッドを使用する必要があります。

このトピックでは、最もシンプルな `ResultSet`、つまり読み取り専用の `ResultSet` を取り上げます。この結果セットでは、1 行ずつ前方に移動することしかできません。IBM Data Server Driver for JDBC and SQLJ では、更新可能の `ResultSet` とスクロール可能な `ResultSet` もサポートされています。

パラメーター・マーカのない `SELECT` ステートメントを使用して表から行を取得するには、以下の手順を実行する必要があります。

#### 手順

1. `Connection.createStatement` メソッドを呼び出して、`Statement` オブジェクトを作成します。
2. `Statement.executeQuery` メソッドを呼び出して、`SELECT` ステートメントの結果表を `ResultSet` オブジェクトとして取得します。
3. ループの中で、`next` メソッドを使用してカーソルを配置し、`getXXX` メソッドを使用して、`ResultSet` オブジェクトの現在行の各列からデータを取得します。XXX は、データ・タイプに相当します。
4. `ResultSet.close` メソッドを呼び出して、`ResultSet` オブジェクトを閉じます。
5. `Statement` オブジェクトの作業が完了した時点で、`Statement.close` メソッドを呼び出してそのオブジェクトを閉じます。

#### 例

従業員表からすべての行を取得するコードを以下に示します。選択されたステートメントの右にある番号は、以前に説明されたステップに対応しています。

```

String empNo;
Connection con;
Statement stmt;
ResultSet rs;
...
stmt = con.createStatement(); // Create a Statement object      1
rs = stmt.executeQuery("SELECT EMPNO FROM EMPLOYEE");           2
// Get the result table from the query
while (rs.next()) { // Position the cursor                        3
    empNo = rs.getString(1); // Retrieve only the first column value
    System.out.println("Employee number = " + empNo);
    // Print the column value
}
rs.close(); // Close the ResultSet                               4
stmt.close(); // Close the Statement                             5

```

図 12. *Statement.executeQuery* の使用

## PreparedStatement.executeQuery メソッドを使用した表からのデータの取得

パラメーター・マーカーを指定した SELECT ステートメントを使用して表からデータを取得するには、PreparedStatement.executeQuery メソッドを使用します。

### このタスクについて

このメソッドは、結果表を ResultSet オブジェクトとして返します。結果表を取得したら、ResultSet メソッドを使用して結果表の中を移動し、各行の個々の列値を取得する必要があります。

IBM Data Server Driver for JDBC and SQLJ では、PreparedStatement.executeQuery メソッドを使用して、ストアード・プロシージャ呼び出しの結果セットを取得することもできます。ただし、その操作が可能なのは、そのストアード・プロシージャが 1 つの結果セットだけを返し、入力パラメーターだけを使用する場合に限られます。ストアード・プロシージャが複数の結果セットを返す場合は、PreparedStatement.execute メソッドを使用する必要があります。

パラメーター・マーカーのないステートメントの場合も、PreparedStatement.executeQuery メソッドを使用できます。1 つの照会を何度も実行する場合は、SQL ステートメントを PreparedStatement として作成する方がパフォーマンスが良くなります。

パラメーター・マーカーを指定した SELECT ステートメントを使用して表から行を取得するには、以下の手順を実行する必要があります。

### 手順

1. Connection.prepareStatement メソッドを呼び出して、PreparedStatement オブジェクトを作成します。
2. PreparedStatement.setXXX メソッドを呼び出して、入力パラメーターに値を渡します。
3. PreparedStatement.executeQuery メソッドを呼び出して、SELECT ステートメントの結果表を ResultSet オブジェクトとして取得します。

4. ループの中で、`ResultSet.next` メソッドを使用してカーソルを配置し、`getXXX` メソッドを使用して、`ResultSet` オブジェクトの現在行の各列からデータを取得します。
5. `ResultSet.close` メソッドを呼び出して、`ResultSet` オブジェクトを閉じます。
6. `PreparedStatement` オブジェクトの作業が完了した時点で、`PreparedStatement.close` メソッドを呼び出してそのオブジェクトを閉じます。

## 例

従業員表から特定の従業員の行を取得するコードを以下に示します。選択されたステートメントの右にある番号は、以前に説明されたステップに対応しています。

```
String empnum, phonenum;
Connection con;
PreparedStatement pstmt;
ResultSet rs;
...
pstmt = con.prepareStatement(
    "SELECT EMPNO, PHONENO FROM EMPLOYEE WHERE EMPNO=?");
pstmt.setString(1,"000010");

rs = pstmt.executeQuery();
while (rs.next()) {
    empnum = rs.getString(1);
    phonenum = rs.getString(2);
    System.out.println("Employee number = " + empnum +
        "Phone number = " + phonenum);
}
rs.close();
pstmt.close();
```

1  
2  
3  
4  
5  
6

図 13. `PreparedStatement.executeQuery` の使用例

## JDBC アプリケーションでのバッチ照会の作成

IBM Data Server Driver for JDBC and SQLJ には、同種バッチでバッチ照会を実行するために、IBM Data Server Driver for JDBC and SQLJ のみの `DB2PreparedStatement` インターフェイスが用意されています。

### このタスクについて

1 つのステートメントで複数の入力パラメーター・セットを使用するバッチ照会を作成するには、以下の基本手順を実行します。

#### 手順

1. `prepareStatement` メソッドを呼び出して、入力パラメーターのある SQL ステートメントの `PreparedStatement` オブジェクトを作成します。
2. 入力パラメーター値の各セットごとに、以下のようになります。
  - a. `PreparedStatement.setXXX` メソッドを実行して、入力パラメーターに値を割り当てます。
  - b. `PreparedStatement.addBatch` メソッドを呼び出して、入力パラメーターのセットをバッチに追加します。



3. PreparedStatement オブジェクトを DB2PreparedStatement オブジェクトにキャストし、DB2PreparedStatement.executeDB2QueryBatch メソッドを呼び出して、すべてのパラメーター・セットを使ってステートメントを実行します。
4. ループの中で ResultSet オブジェクトを取り出します。
  - a. 各 ResultSet オブジェクトを検索します。
  - b. 各 ResultSet オブジェクトからすべての行を検索します。

## 例

**例:** 以下のコード断片では、2 つのパラメーター・セットをバッチの中に組み込みます。1 つの SELECT ステートメントを 1 つの入力パラメーターのそれぞれのパラメーター値に基づいて 2 回実行します。選択されたステートメントの右にある番号は、以前に説明されたステップに対応しています。

```

java.sql.Connection con = java.sql.DriverManager.getConnection(url, properties);
java.sql.Statement s = con.createStatement();
// Clean up from previous executions
try {
    s.executeUpdate ("drop table TestQBatch");
}
catch (Exception e) {
}

// Create and populate a test table
s.executeUpdate ("create table TestQBatch (col1 int, col2 char(10))");
s.executeUpdate ("insert into TestQBatch values (1, 'test1')");
s.executeUpdate ("insert into TestQBatch values (2, 'test2')");
s.executeUpdate ("insert into TestQBatch values (3, 'test3')");
s.executeUpdate ("insert into TestQBatch values (4, 'test4')");
s.executeUpdate ("insert into TestQBatch values (1, 'test5')");
s.executeUpdate ("insert into TestQBatch values (2, 'test6')");

try {
    PreparedStatement pstmt =
        con.prepareStatement("Select * from TestQBatch where col1 = ?");
    pstmt.setInt(1,1);
    pstmt.addBatch();
    // Add some more values to the batch
    pstmt.setInt(1,2);
    pstmt.addBatch();
    pstmt.setInt(1,3);
    pstmt.addBatch();
    pstmt.setInt(1,4);
    pstmt.addBatch();
    ((com.ibm.db2.jcc.DB2PreparedStatement)pstmt).executeDB2QueryBatch();
}
catch (BatchUpdateException b) {
    // process BatchUpdateException
}
ResultSet rs;
while(pstmt.getMoreResults()) {
    rs = pstmt.getResultSet();
    while (rs.next()) {
        System.out.print (rs.getInt (1) + " ");
        System.out.println (rs.getString (2));
    }
    System.out.println();
    rs.close ();
}
// Clean up
s.close ();
pstmt.close ();
con.close ();

```

## ResultSetMetaData のメソッドを使用した ResultSet の情報入手

表または結果セットの列の数やデータ・タイプがどんな場合にもわかるとは限りません。リモート・データ・ソースからデータを取得する場合は、特にそういえません。

### このタスクについて

不明な ResultSet を取得するプログラムを作成するときには、ResultSet からデータを取得する前に、ResultSetMetaData メソッドを使用して結果セットの特性を確認する必要があります。

ResultSetMetaData メソッドでは、以下のタイプの情報を確認できます。

- ResultSet の列の数
- ResultSet の基礎表の修飾子
- 列に関する情報 (データ・タイプ、長さ、精度、スケール、NULL 可能など)
- 列が読み取り専用かどうか

executeQuery メソッドを呼び出して、表の照会の ResultSet を生成したら、以下の基本手順を実行して、ResultSet の内容を確認します。

### 手順

1. ResultSet オブジェクトに対して getMetaData メソッドを呼び出し、ResultSetMetaData オブジェクトを作成します。
2. getColumnCount メソッドを呼び出して、ResultSet の列の数を確認します。
3. ResultSet の各列ごとに ResultSetMetaData メソッドを呼び出して、列の特性を確認します。

ResultSetMetaData.getColumnNames() 呼び出しの結果は、データ・ソースに関して DB2 のカタログに格納されている列名情報を反映しています。

### 例

従業員表のすべての列のデータ・タイプを確認するコードを以下に示します。選択されたステートメントの右にある番号は、以前に説明されたステップに対応しています。



Connection.prepareStatement または Connection.createStatement メソッド内のパラメーターによって、ResultSet の更新可能性、スクロール可能性、および保持可能性の特性を設定します。ResultSet 設定は、データベース内のカーソルの属性にマップされます。以下の表に、JDBC のスクロール可能性、更新可能性、保持可能性の設定、および対応するカーソルの属性をリストしています。

表 10. JDBC ResultSet の特性および SQL カーソルの属性

| JDBC 設定                  | DB2 カーソル設定                                                                                              | IBM Informix カーソル設定 |
|--------------------------|---------------------------------------------------------------------------------------------------------|---------------------|
| CONCUR_READ_ONLY         | FOR READ ONLY                                                                                           | FOR READ ONLY       |
| CONCUR_UPDATABLE         | FOR UPDATE                                                                                              | FOR UPDATE          |
| HOLD_CURSORS_OVER_COMMIT | WITH HOLD                                                                                               | WITH HOLD           |
| TYPE_FORWARD_ONLY        | SCROLL 指定なし                                                                                             | SCROLL 指定なし         |
| TYPE_SCROLL_INSENSITIVE  | INSENSITIVE SCROLL                                                                                      | SCROLL              |
| TYPE_SCROLL_SENSITIVE    | cursorSensitivity Connection および DataSource プロパティに基づく、SENSITIVE STATIC、SENSITIVE DYNAMIC、または ASENSITIVE | サポートされていない          |

JDBC の ResultSet が静的である場合は、カーソルがオープンされた後も、結果表のサイズや結果表の行の順序は変わりません。つまり、行を基礎表に挿入した場合も、静的 ResultSet の結果表は変化しません。結果表の行を削除すると削除ホールが生じます。削除ホールを更新または削除することはできません。

#### JDBC アプリケーションにおける ResultSets の更新可能性、スクロール可能性、および保持可能性の指定:

ResultSet の更新可能性、スクロール可能性、および保持可能性を指定するには、Connection.prepareStatement または Connection.createStatement メソッド内の特殊なパラメーターを使用します。

#### このタスクについて

デフォルトでは、ResultSet オブジェクトはスクロール可能ではなく、更新可能でもありません。デフォルトの保持可能性は、データ・ソースによって異なります。保持可能性を確認するには、DatabaseMetaData.getResultSetHoldability メソッドを使用します。ResultSet のスクロール可能性、更新可能性、保持可能性の属性を変更するには、以下の手順を実行します。

#### 手順

1. ResultSet を定義する SELECT ステートメントに入力パラメーターが含まれていない場合、createStatement メソッドを呼び出して Statement オブジェクトを作成します。それ以外の場合は、prepareStatement メソッドを呼び出して PreparedStatement オブジェクトを作成します。resultSetType、resultSetConcurrency、または resultSetHoldability パラメーターが含まれる createStatement または prepareStatement メソッドの形式を指定する必要があります。

スクロール可能性および更新可能性をサポートする createStatement メソッドの形式は次のようになります。

```
createStatement(int resultSetType, int resultSetConcurrency);
```

スクロール可能性、更新可能性、および保持可能性をサポートする `createStatement` メソッドの形式は次のようになります。

```
createStatement(int resultSetType, int resultSetConcurrency,  
int resultSetHoldability);
```

スクロール可能性および更新可能性をサポートする `prepareStatement` メソッドの形式は次のようになります。

```
prepareStatement(String sql, int resultSetType,  
int resultSetConcurrency);
```

スクロール可能性、更新可能性、および保持可能性をサポートする `prepareStatement` メソッドの形式は次のようになります。

```
prepareStatement(String sql, int resultSetType,  
int resultSetConcurrency, int resultSetHoldability);
```

以下の表には、`resultSetType` および `resultSetConcurrency` の有効値のリストが含まれています。

表 11. `ResultSets` の `resultSetType` および `resultSetConcurrency` の有効な組み合わせ

| <code>resultSetType</code> 値                   | <code>resultSetConcurrency</code> 値 |
|------------------------------------------------|-------------------------------------|
| <code>TYPE_FORWARD_ONLY</code>                 | <code>CONCUR_READ_ONLY</code>       |
| <code>TYPE_FORWARD_ONLY</code>                 | <code>CONCUR_UPDATABLE</code>       |
| <code>TYPE_SCROLL_INSENSITIVE</code>           | <code>CONCUR_READ_ONLY</code>       |
| <code>TYPE_SCROLL_SENSITIVE<sup>1</sup></code> | <code>CONCUR_READ_ONLY</code>       |
| <code>TYPE_SCROLL_SENSITIVE<sup>1</sup></code> | <code>CONCUR_UPDATABLE</code>       |

**注:**

1. この値は IBM Informix への接続には適用されません。

`resultSetHoldability` には、`HOLD_CURSORS_OVER_COMMIT` および `CLOSE_CURSORS_AT_COMMIT` の 2 つの可能な値が含まれます。これらの値はいずれも、`resultSetConcurrency` および `resultSetHoldability` の有効な組み合わせを使用して指定できます。設定した値は、接続のデフォルトの保持可能性をオーバーライドします。

**制約事項:** `ResultSet` がスクロール可能であり、DB2 Database for Linux, UNIX, and Windows サーバーで `ResultSet` を使用して表から列を選択する場合、`ResultSet` を定義する `SELECT` ステートメントの `SELECT` リストには、以下のデータ・タイプの列を含めることはできません。

- `LONG VARCHAR`
  - `LONG VARGRAPHIC`
  - `BLOB`
  - `CLOB`
  - `XML`
  - このリスト内の前述のデータ・タイプのいずれかに基づいた特殊タイプ
  - 構造化タイプ
2. `SELECT` ステートメントに入力パラメーターが含まれる場合、`setXXX` メソッドを呼び出して値を入力パラメーターに渡します。

3. `executeQuery` メソッドを呼び出して、`ResultSet` オブジェクトの `SELECT` ステートメントから結果表を取得します。
4. アクセスする各行ごとに以下のようにします。
  - a. 以下の表にリストされているメソッドのいずれかを使用してカーソルを置きます。

表 12. 両方向スクロール・カーソルを置くための `ResultSet` メソッド

| メソッド                                          | カーソルの位置                                                                                                                               |
|-----------------------------------------------|---------------------------------------------------------------------------------------------------------------------------------------|
| <code>first</code> <sup>1</sup>               | <code>ResultSet</code> の最初の行                                                                                                          |
| <code>last</code> <sup>1</sup>                | <code>ResultSet</code> の最後の行                                                                                                          |
| <code>next</code> <sup>2</sup>                | <code>ResultSet</code> の次の行                                                                                                           |
| <code>previous</code> <sup>1,3</sup>          | <code>ResultSet</code> の前の行                                                                                                           |
| <code>absolute(int n)</code> <sup>1,4</sup>   | $n > 0$ の場合は <code>ResultSet</code> の $n$ 行。 $n < 0$ であり、 $m$ が <code>ResultSet</code> の行数である場合は、 <code>ResultSet</code> の $m+n+1$ 行。 |
| <code>relative(int n)</code> <sup>1,5,6</sup> | $n > 0$ の場合、現在行の $n$ 行後ろにある行。 $n < 0$ の場合、現在行の $n$ 行前にある行。 $n = 0$ の場合は現在行。                                                           |
| <code>afterLast</code> <sup>1</sup>           | <code>ResultSet</code> の最後の行の後ろ                                                                                                       |
| <code>beforeFirst</code> <sup>1</sup>         | <code>ResultSet</code> の最初の行の前                                                                                                        |

注:

1. この方法は、IBM Informix への接続には適用されません。
2. カーソルが `ResultSet` の最初の行の前にある場合、このメソッドではカーソルは最初の行に置かれます。
3. カーソルが `ResultSet` の最後の行の後ろにある場合、このメソッドではカーソルは最後の行に置かれます。
4. このメソッドでは、 $n$  の絶対値が結果セットの行数よりも大きい場合、 $n$  が正であれば最後の行の後ろ、 $n$  が負であれば最初の行の前にカーソルが置かれます。
5. このメソッドを使用する前に、カーソルは `ResultSet` の有効な行を示している必要があります。カーソルが最初の行の前あるいは最後の行の後ろにある場合、メソッドは `SQLException` をスローします。
6.  $m$  が `ResultSet` の行数、そして  $x$  が `ResultSet` の現在行の番号だとします。  $n > 0$  であり、 $x+n > m$  である場合、ドライバーは最後の行の後ろにカーソルを置きます。  $n < 0$  であり、 $x+n < 1$  である場合、ドライバーは最初の行の前にカーソルを置きます。
  - b. 現行カーソル位置を知る必要がある場合には、`getRow`、`isFirst`、`isLast`、`isBeforeFirst`、または `isAfterLast` メソッドを使用してこの情報を取得します。
  - c. ステップ 1 (64 ページ) で、`TYPE_SCROLL_SENSITIVE` の `resultSetType` 値を指定しており、現在行の最新の値を参照する必要がある場合には、`refreshRow` メソッドを呼び出します。

**推奨:** `ResultSet` の行をリフレッシュするとご使用のアプリケーションのパフォーマンスに悪影響を及ぼす可能性があるため、最新のデータを参照する必要がある場合にのみ、`refreshRow` を呼び出してください。

- d. 以下の操作の 1 つ以上を実行します。

- ResultSet オブジェクトの現在行の各列からデータを取り出すには、getXXX メソッドを使用します。
- 基礎表から現在行を更新するには、updateXXX メソッドを使用して列値を ResultSet の現在行に割り当てます。次に、updateRow を使用して基礎表の対応する行を更新します。基礎表を更新しない場合は、updateRow メソッドの代わりに cancelRowUpdates メソッドを呼び出します。

これらのメソッドを使用するには、ResultSet の *resultSetConcurrency* 値は CONCUR\_UPDATABLE でなければなりません。

- 基礎表から現在行を削除するには、deleteRow メソッドを使用します。deleteRow を呼び出すと、ドライバーは ResultSet の現在行をホールに置き換えます。

このメソッドを使用するには、ResultSet の *resultSetConcurrency* 値は CONCUR\_UPDATABLE でなければなりません。

5. close メソッドを呼び出して ResultSet オブジェクトをクローズします。
6. close メソッドを呼び出して Statement または PreparedStatement オブジェクトをクローズします。

## 例

以下のコードは、従業員表からすべての行を逆順で取り出し、従業員番号 "000010" の電話番号を更新する方法について説明しています。選択されたステートメントの右にある番号は、以前に説明されたステップに対応しています。

```
String s;
String stmtsrc;
Connection con;
Statement stmt;
ResultSet rs;
...
stmt = con.createStatement(ResultSet.TYPE_SCROLL_SENSITIVE,
                            ResultSet.CONCUR_UPDATABLE);           1
                            // Create a Statement object
                            // for a scrollable, updatable
                            // ResultSet
stmtsrc = "SELECT EMPNO, PHONENO FROM EMPLOYEE " +
          "FOR UPDATE OF PHONENO";
rs = stmt.executeQuery(stmtsrc);           3
rs.afterLast();                           4a
while (rs.previous()) {                   4d
    s = rs.getString("EMPNO");           // Retrieve the employee number
                                        // (column 1 in the result
                                        // table)
    System.out.println("Employee number = " + s);
    if (s.compareTo("000010") == 0) {    // Look for employee 000010
        rs.updateString("PHONENO","4657"); // Update their phone number
        rs.updateRow();                   // Update the row
    }
}
rs.close();                               5
stmt.close();                              6
```

図 15. 両方向スクロール・カーソルの使用



## **JDBC アプリケーションにおける複数行 SQL 操作:**

データ・ソースで複数行の INSERT、UPDATE、および FETCH の各操作がサポートされる場合、そのようなデータ・ソースとの接続に関して IBM Data Server Driver for JDBC and SQLJ では、それらの操作がサポートされます。

### **複数行 INSERT**

JDBC アプリケーションでは、バッチでパラメーター・マーカースを使用する INSERT または MERGE ステートメントを実行すると、データ・サーバーが複数行 INSERT をサポートしている場合は、IBM Data Server Driver for JDBC and SQLJ はバッチの INSERT または MERGE 操作を、複数行 INSERT ステートメントに変換することができます。複数行 INSERT 操作を使用すると、以下の点でパフォーマンスが向上することがあります。

- ローカル・アプリケーションにおいて複数行 INSERT を使用すると、データ・サーバーのアクセス回数が少なくなります。
- 分散アプリケーションにおいて複数行 INSERT を使用すると、結果としてネットワーク操作の回数が少なくなります。

JDBC アプリケーションの中で、複数行 INSERT ステートメントを 1 つのステートメント・ストリングの中にも含むことにより複数行 INSERT 操作を実行することはできません。

デフォルトでは、複数行 INSERT が使用されます。Connection または DataSource プロパティの enableMultiRowInsertSupport を使用して、複数行 INSERT を使用するかどうかを制御できます。複数行 INSERT は、バッチで実行される INSERT FROM SELECT ステートメントには使用できません。

### **複数行 FETCH**

複数行 FETCH では、各 FETCH ステートメントを使って 1 行を取り出す場合よりも良好なパフォーマンスを提供できます。DB2 for z/OS の IBM Data Server Driver for JDBC and SQLJ タイプ 2 接続 では、複数行 FETCH は前方スクロール・カーソルと両方向スクロール・カーソルで使用できます。IBM Data Server Driver for JDBC and SQLJ タイプ 4 接続の場合、複数行 FETCH は両方向スクロール・カーソルでのみ使用できます。

アプリケーションでデータを取り出す際、IBM Data Server Driver for JDBC and SQLJ は、以下のいくつかの要因に応じて、複数行 FETCH を使用するかどうか決定します。

- enableRowsetSupport プロパティの設定
- DB2 for z/OS への接続では、useRowsetCursor プロパティの設定
- 使用されている IBM Data Server Driver for JDBC and SQLJ 接続のタイプ
- IBM Data Server Driver for JDBC and SQLJ のバージョン

DB2 for z/OS への IBM Data Server Driver for JDBC and SQLJ タイプ 4 接続の場合、複数行 FETCH を使用するには、次の条件セットのいずれかを満たしている必要があります。

- 最初の条件セットは、次のとおりです。

- IBM Data Server Driver for JDBC and SQLJ バージョンが 3.51 以降である。
- `enableRowsetSupport` プロパティの値が `com.ibm.db2.jcc.DB2BaseDataSource.YES (1)` である。または `enableRowsetSupport` プロパティの値が `com.ibm.db2.jcc.DB2BaseDataSource.NOT_SET (0)` で、`useRowsetCursor` プロパティの値が `true` である。

- FETCH 操作で両方向スクロール・カーソルを使用する。

前方スクロール・カーソルの場合、DRDA ブロック FETCH を介して複数行のフェッチが行われる場合があります。しかし、この動作では、データ・ソースの複数行 FETCH 機能が使用されません。

- 2 番目の条件セットは、次のとおりです。

- IBM Data Server Driver for JDBC and SQLJ バージョンが 3.1 である。
- `useRowsetCursor` プロパティ値が `com.ibm.db2.jcc.DB2BaseDataSource.YES (1)` である。
- FETCH 操作で両方向スクロール・カーソルを使用する。

前方スクロール・カーソルの場合、DRDA ブロック FETCH を介して複数行のフェッチが行われる場合があります。しかし、この動作では、データ・ソースの複数行 FETCH 機能が使用されません。

DB2 for z/OS への IBM Data Server Driver for JDBC and SQLJ タイプ 2 接続の場合、複数行 FETCH を使用するには、次の条件を満たしている必要があります。

- IBM Data Server Driver for JDBC and SQLJ バージョンが 3.51 以降である。
- `enableRowsetSupport` プロパティ値が `com.ibm.db2.jcc.DB2BaseDataSource.YES (1)` である。
- FETCH 操作で両方向スクロール・カーソルまたは前方スクロール・カーソルを使用する。

DB2 for z/OS の IBM Data Server Driver for JDBC and SQLJ タイプ 2 接続では、`maxRowsetSize` プロパティを設定することによりステートメントごとの行セットの最大サイズを制御することができます。

### 複数行の位置指定 UPDATE または位置指定 DELETE

IBM Data Server Driver for JDBC and SQLJ では、JDBC 1 標準に従った位置指定の更新または削除操作を実行するための手法がサポートされます。この手法には、`ResultSet.setCursorName` メソッドを使用して、`ResultSet` のカーソルの名前を取得して、以下の形式の位置指定 UPDATE ステートメントまたは位置指定 DELETE ステートメントを定義することが含まれます。

```
UPDATE table SET col1=value1,...coln=valueN WHERE CURRENT OF cursorname
DELETE FROM table WHERE CURRENT OF cursorname
```

`useRowsetCursor` が `true` に設定される場合の複数行 UPDATE または DELETE: JDBC 1 手法を使用して、複数行 FETCH をサポートするデータベース・サーバーでデータを更新または削除するときに複数行 FETCH が `useRowsetCursor` プロパティによって使用可能になっていると、単一行を更新または削除しようとしても、位置指定 UPDATE または DELETE ステートメントが複数の行を更新または削除し

てしまう場合があります。予期しない更新または削除が実行されないようにするために、下記の処置のいずれかを実行することができます。

- 前の例に示されているように、更新可能な `ResultSet` を使用して、一度に 1 行を取り出して更新する。
- `useRowsetCursor` を `false` に設定する。

`enableRowsetSupport` が `com.ibm.db2.jcc.DB2BaseDataSource.YES (1)` に設定されている場合の複数行 `UPDATE` または `DELETE`: データを更新または削除するための JDBC 1 手法には、`enableRowsetSupport` プロパティによって使用可能にされる複数行 `FETCH` との互換性はありません。

**推奨:** アプリケーションが JDBC 1 手法を使用する場合、位置指定による更新または削除アクティビティで JDBC 2.0 `ResultSet.updateRow` または `ResultSet.deleteRow` メソッドを使用するように、それらのアプリケーションを更新してください。

**JDBC アプリケーションで `ResultSet` の現在行が削除ホールまたは更新ホールになっているかどうかをテストする:**

`ResultSet` に `TYPE_SCROLL_SENSITIVE` 属性があり、基礎になっているカーソルが `SENSITIVE STATIC` の場合は、`ResultSet` の行を取得する前に、削除ホールまたは更新ホールがあるかどうかをテストする必要があります。

#### このタスクについて

`SENSITIVE STATIC` の `ResultSet` を開いた後も、サイズ変更はありません。削除された行は、プレースホルダーに置き換えられているからです。そのような行のことをホールといいます。更新された行が `ResultSet` の基準に適合しなくなった場合も、ホールになります。ホールになった行を取得することはできません。

`ResultSet` の現在行が削除ホールまたは更新ホールになっているかどうかをテストするには、以下の手順を実行します。

#### 手順

1. `DatabaseMetaData.deletesAreDetected` メソッドまたは `DatabaseMetaData.updatesAreDetected` メソッドに `TYPE_SCROLL_SENSITIVE` 引数を指定して呼び出し、データ・ソースが `TYPE_SCROLL_SENSITIVE` の `ResultSet` でホールを作成するかどうかを確認します。
2. `DatabaseMetaData.deletesAreDetected` または `DatabaseMetaData.updatesAreDetected` から `true` が返された場合は、データ・ソースがホールを作成できるという意味なので、`ResultSet.rowDeleted` メソッドまたは `ResultSet.rowUpdated` メソッドを呼び出して、現在行が削除ホールまたは更新ホールになっているかどうかを確認します。メソッドから `true` が返された場合は、現在行がホールになっています。

#### 例

現在行が削除ホールになっているかどうかをテストするコードを以下に示します。

```
Statement stmt = con.createStatement(ResultSet.TYPE_SCROLL_SENSITIVE,  
    ResultSet.CONCUR_UPDATABLE);  
// Create a Statement object
```

```

// for a scrollable, updatable
// ResultSet
ResultSet rs =
    stmt.executeQuery("SELECT EMPNO FROM EMPLOYEE FOR UPDATE OF PHONENO");
// Create the ResultSet
DatabaseMetaData dbmd = con.getMetaData();
// Create the DatabaseMetaData object
boolean dbSeesDeletes =
    dbmd.deletesAreDetected(ResultSet.TYPE_SCROLL_SENSITIVE);
// Can the database see delete holes?
rs.afterLast();
// Position the cursor at the end of
// the ResultSet
while (rs.previous()) {
// Position the cursor backward
    if (dbSeesDeletes) {
// If delete holes can be detected
        if (!(rs.rowDeleted()))
// If this row is not a delete hole
        {
            s = rs.getString("EMPNO");
// Retrieve the employee number
            System.out.println("Employee number = " + s);
// Print the column value
        }
    }
}
rs.close();
// Close the ResultSet
stmt.close();
// Close the Statement

```

### JDBC アプリケーションで ResultSet に行を挿入する:

ResultSet の *resultSetConcurrency* 属性が CONCUR\_UPDATABLE の場合は、ResultSet に行を挿入できます。

#### このタスクについて

ResultSet に行を挿入するには、以下の手順を実行します。

#### 手順

1. 挿入する行それぞれに対して、以下のステップを実行します。
  - a. ResultSet.moveToInsertRow メソッドを呼び出して、挿入する行を作成します。行は、ResultSet の外にあるバッファに作成されます。

既存の挿入バッファがある場合は、バッファから以前の値すべてがクリアされます。

- b. ResultSet.updateXXX メソッドを呼び出して、挿入する行に値を割り当てます。

ResultSet 内の少なくとも 1 つの列に値を割り当てる必要があります。そうしない場合、その行が ResultSet に挿入されるときに、SQLException がスローされます。

ResultSet の列に値を割り当てない場合、基礎表の更新時にデータ・ソースはその関連表の列にデフォルト値を挿入します。

NOT NULL として定義されている列に NULL 値を割り当てた場合、JDBC ドライバーは SQLException をスローします。

- c. ResultSet.insertRow を呼び出して、その行を ResultSet に挿入します。

ResultSet.insertRow を呼び出すと、ResultSet.insertRow が失敗したとしても、挿入バッファから常にすべての値がクリアされます。

## 2. ResultSet 内にカーソルを位置変更します。

カーソルを挿入行から ResultSet に移動するには、ResultSet.first、ResultSet.absolute、または ResultSet.relative といった、カーソルを特定の行に配置する任意のメソッドを呼び出します。あるいは、ResultSet.moveToCurrentRow を呼び出して、ResultSet 内の、挿入操作が実行される前に現在行であった行にカーソルを移動できます。

ResultSet.moveToCurrentRow の呼び出し後には、すべての値が挿入バッファークラリアされます。

### 例

**例:** 以下のコードは、サンプル DEPARTMENT 表にあるすべての行から成る ResultSet に 1 つの行を挿入する例を示します。行を挿入した後、このコードは、挿入操作前にカーソルが置かれていた ResultSet 内の位置にカーソルを配置します。選択されたステートメントの右にある番号は、以前に説明されたステップに対応しています。

```
stmt = con.createStatement(ResultSet.TYPE_SCROLL_SENSITIVE,  
                           ResultSet.CONCUR_UPDATABLE);  
ResultSet rs = stmt.executeQuery("SELECT * FROM DEPARTMENT");  
rs.moveToInsertRow();  
rs.updateString("DEPT_NO", "M13");  
rs.updateString("DEPTNAME", "TECHNICAL SUPPORT");  
rs.updateString("MGRNO", "000010");  
rs.updateString("ADMRDEPT", "A00");  
rs.insertRow();  
rs.moveToCurrentRow();
```

1a  
1b

1c  
2

**JDBC アプリケーションで現在行が ResultSet に挿入されたかどうかをテストする:**

ResultSet が動的であれば、行を挿入できます。行を ResultSet に挿入した後、どの行が挿入されたかを確認しなければならない場合もあります。

### このタスクについて

現在行が ResultSet に挿入されたかどうかをテストするには、以下の手順を実行します。

#### 手順

1. DatabaseMetaData.ownInsertsAreVisible メソッドと DatabaseMetaData.othersInsertsAreVisible メソッドを呼び出して、このタイプの ResultSet で挿入内容を参照できるかどうかを確認します。
2. この ResultSet で挿入内容を参照できるようであれば、DatabaseMetaData.insertsAreDetected メソッドを呼び出して、このタイプの ResultSet で挿入内容を検出できるかどうかを確認します。
3. この ResultSet で挿入内容を検出できるようであれば、ResultSet.rowInserted メソッドを呼び出して、現在行が挿入されたかどうかを確認します。

# JDBC アプリケーションでのストアード・プロシージャの呼び出し

ストアード・プロシージャを呼び出すには、CallableStatement または PreparedStatement クラス内のメソッドを呼び出します。

## このタスクについて

標準の CallableStatement メソッドを使用してストアード・プロシージャを呼び出すための基本手順は、以下のとおりです。

## 手順

1. CALL ステートメントを引数として Connection.prepareCall メソッドを呼び出し、CallableStatement オブジェクトを作成します。

パラメーターは、標準パラメーター・マーカー (?), 名前付きパラメーター・マーカー、または名前付きパラメーターを使用して表すことができます。同じ CALL ステートメントで名前付きパラメーターと標準パラメーター・マーカーを混用することはできませんが、名前付きパラメーター・マーカーと標準パラメーター・マーカーまたは名前付きパラメーターを混用することはできません。

**制約事項:** 使用できるパラメーター・タイプは、データ・ソースが CALL ステートメントの動的実行をサポートしているかどうかによって異なります。DB2 for z/OS は、CALL ステートメントの動的実行をサポートしていません。DB2 for z/OS データベース・サーバーに格納されているストアード・プロシージャの呼び出しでは、パラメーターとしてパラメーター・マーカーやリテラルを使用できませんが、式は使用できません。すべてのパラメーターがリテラルであるとしても、Statement メソッドを使用して CALL ステートメントを実行することはできません。PreparedStatement メソッドまたは CallableStatement メソッドを使用する必要があります。サポートされているリテラルのタイプとそれに対応する JDBC タイプを以下の表にまとめます。

表 13. DB2 for z/OS のストアード・プロシージャ呼び出しのパラメーターでサポートされているリテラル・タイプ

| リテラル・パラメーター・タイプ | JDBC タイプ                 | 例                                              |
|-----------------|--------------------------|------------------------------------------------|
| 整数              | java.sql.Types.INTEGER   | -122, 40022, +27                               |
| 浮動小数点 10 進数     | java.sql.Types.DOUBLE    | 23E12, 40022E-4, +2723E+15, 1E+23, 0E0         |
| 固定小数点 10 進数     | java.sql.Types.DECIMAL   | -23.12, 40022.4295, 0.0, +2723.23, 10000000000 |
| 文字              | java.sql.Types.VARCHAR   | 'Grantham Lutz', 'O', 'Conner', 'ABcde?z?'     |
| 16 進数           | java.sql.Types.VARBINARY | X'C1C30427', X'00CF18E0'                       |
| Unicode ストリング   | java.sql.Types.VARCHAR   | UX'0041', UX'0054006500730074'                 |

2. CallableStatement.setXXX メソッドを呼び出して、入力パラメーター (CREATE PROCEDURE ステートメント内で IN または INOUT として定義されているパラメーター) に値を渡します。

このステップでは、標準パラメーター・マーカーまたは名前付きパラメーターを使用することを想定しています。別の方法として名前付きパラメーター・マーカー



ーを使用する場合、IBM Data Server Driver for JDBC and SQLJ のみのメソッドを使用して、値を入力パラメーターに渡します。

**制約事項:** データ・ソースが CALL ステートメントの動的実行をサポートしていない場合は、CALL ステートメントの入力パラメーターのデータ・タイプをストアード・プロシージャ定義で指定されているとおりに指定する必要があります。

3. `CallableStatement.registerOutParameter` メソッドを呼び出して、CREATE PROCEDURE ステートメント内で OUT として定義されているパラメーターのデータ・タイプを登録します。

このステップでは、標準パラメーター・マーカまたは名前付きパラメーターを使用することを想定しています。別の方法として名前付きパラメーター・マーカを使用する場合、IBM Data Server Driver for JDBC and SQLJ のみのメソッドを使用して、特定のデータ・タイプで OUT パラメーターを登録します。

**制約事項:** データ・ソースが CALL ステートメントの動的実行をサポートしていない場合は、CALL ステートメントの OUT、IN、または INOUT パラメーターのデータ・タイプをストアード・プロシージャ定義で指定されているとおりに指定する必要があります。

4. 以下のいずれかのメソッドを呼び出して、ストアード・プロシージャを呼び出します。

#### **CallableStatement.executeUpdate**

ストアード・プロシージャが結果セットを返さない場合は、このメソッドを呼び出します。

#### **CallableStatement.executeQuery**

ストアード・プロシージャが 1 つの結果セットを返す場合は、このメソッドを呼び出します。

`allowNullResultSetForExecuteQuery` プロパティを `DB2BaseDataSource.YES` (1) に設定する場合、結果セットを返さないストアード・プロシージャについて、`CallableStatement.executeQuery` を呼び出すことができます。その場合、`CallableStatement.executeQuery` は `null` を返します。この動作は、JDBC 標準規格に準拠していません。

#### **CallableStatement.execute**

ストアード・プロシージャが複数の結果セットを返す場合や、結果セットの数が不明な場合は、このメソッドを呼び出します。

**制約事項:** IBM Informix データ・ソースは、複数の結果セットをサポートしていません。

5. ストアード・プロシージャが複数の結果セットを返す場合は、それらの結果セットを取得します。

**制約事項:** IBM Informix データ・ソースは、複数の結果セットをサポートしていません。

6. `CallableStatement.getXXX` メソッドを呼び出して、OUT パラメーターまたは INOUT パラメーターから値を取得します。



7. CallableStatement オブジェクトの作業が完了した時点で、CallableStatement.close メソッドを呼び出してそのオブジェクトを閉じます。

## 例

例: 1 つの入力パラメーター、4 つの出力パラメーターがあり、ResultSet を返さないストアード・プロシージャを呼び出すコード例を以下に示します。選択されたステートメントの右にある番号は、以前に説明されたステップに対応しています。

```
int ifcaret;  
int ifcareas;  
int xsbytes;  
String errbuff;  
Connection con;  
CallableStatement cstmt;  
ResultSet rs;  
...  
cstmt = con.prepareCall("CALL DSN8.DSN8ED2(?,?,?,?)");           1  
// Create a CallableStatement object  
cstmt.setString (1, "DISPLAY THREAD(*)");                         2  
// Set input parameter (DB2 command)  
cstmt.registerOutParameter (2, Types.INTEGER);                   3  
// Register output parameters  
cstmt.registerOutParameter (3, Types.INTEGER);  
cstmt.registerOutParameter (4, Types.INTEGER);  
cstmt.registerOutParameter (5, Types.VARCHAR);  
cstmt.executeUpdate(); // Call the stored procedure           4  
ifcaret = cstmt.getInt(2); // Get the output parameter values  6  
ifcareas = cstmt.getInt(3);  
xsbytes = cstmt.getInt(4);  
errbuff = cstmt.getString(5);  
cstmt.close();                                                  7
```

## JDBC アプリケーションの CALL ステートメントでの名前付きパラメーターの使用

IBM Data Server Driver for JDBC and SQLJ では、ストアード・プロシージャを呼び出す際にいくつかの方法で名前付きパラメーターを使用できます。名前付きパラメーターは、名前付きパラメーター・マーカとは異なる構文を使用します。

### このタスクについて

JDBC アプリケーション内の以下のいずれか (または両方) の場所で名前付きパラメーターを使用することができます。

- CALL ステートメントの中

名前付きパラメーターを使用する場合、ストアード・プロシージャ定義内と同じ順序で CALL ステートメント内のパラメーターを指定する必要はありません。さらに、すべてのパラメーターを CALL ステートメントで指定する必要はありません。指定されないパラメーターは、ストアード・プロシージャ定義で指定されたデフォルト値になります。

- CallableStatement.setXXX、CallableStatement.getXXX、および CallableStatement.registerOutParameter メソッドの中

(定義内のパラメーターの位置ではなく) ストアード・プロシージャ定義で表されるとおりにパラメーター名を指定することで、見やすいプログラムになります。

名前付きパラメーターを CALL ステートメントで使用するには、以下の手順に従います。

## 手順

1. CALL ステートメントを引数として `Connection.prepareCall` メソッドを呼び出し、`CallableStatement` オブジェクトを作成します。

各パラメーターを示すには、パラメーター・マーカ (? ) または次のような構文を使用できます。

```
parameter-name=>?
```

この *parameter-name* は CREATE PROCEDURE ステートメント内のパラメーターを識別します。

DEFAULT キーワードまたは NULL キーワードを指定することで、名前付きパラメーターにデフォルト値や NULL 値を明示的に割り当てることができます。デフォルト値が CREATE PROCEDURE ステートメントで指定されるパラメーターの場合、CALL ステートメントでこれらのパラメーターを省略することで、名前付きパラメーターに暗黙的にデフォルト値を割り当てることができます。省略されるすべてのパラメーターのデフォルト値がストアード・プロシージャ定義で指定される場合に限り、パラメーターを省略できます。

名前付きパラメーターと名前付きパラメーター・マーカを同じ CALL ステートメント内で混用することはできません。

2. `CallableStatement.setXXX` メソッドを呼び出して、入力パラメーター (CREATE PROCEDURE ステートメント内で IN または INOUT として定義されているパラメーター) に値を渡します。

以下のいずれかの方法で、値を割り当てることができます。

- `CallableStatement.setXXX(parameterIndex, ...)` を使って位置指定する
- `CallableStatement.setXXX(parameterName, ...)` を使って名前を指定する

*parameterName* は二重引用符で囲まれたストリングで、その値は CREATE PROCEDURE ステートメント内のパラメーター名と一致します。

3. `CallableStatement.registerOutParameter` メソッドを呼び出して、CREATE PROCEDURE ステートメント内で OUT として定義されているパラメーターのデータ・タイプを登録します。
4. `CallableStatement.executeUpdate`、`CallableStatement.executeQuery`、または `CallableStatement.execute` を呼び出してストアード・プロシージャを実行します。
5. ストアード・プロシージャが複数の結果セットを返す場合は、それらの結果セットを取得します。

以下のいずれかの方法で、出力パラメーターを登録することができます。

- `CallableStatement.registerOutParameter(parameterIndex, ...)` を使って位置指定する
- `CallableStatement.registerOutParameter(parameterName, ...)` を使って名前を指定する

*parameterName* は二重引用符で囲まれたストリングで、その値は CREATE PROCEDURE ステートメント内のパラメーター名と一致します。

6. CallableStatement.getXXX メソッドを呼び出して、OUT パラメーターまたは INOUT パラメーターから値を取得します。

以下のいずれかの方法で、値を取得することができます。

- CallableStatement.getXXX(parameterIndex, ...) を使って位置指定する
- CallableStatement.getXXX(parameterName, ...) を使って名前を指定する

*parameterName* は二重引用符で囲まれたストリングで、その値は CREATE PROCEDURE ステートメント内のパラメーター名と一致します。

7. CallableStatement オブジェクトの作業が完了した時点で、CallableStatement.close メソッドを呼び出してそのオブジェクトを閉じます。

## 例

以下のコードでは、次のような定義のストアド・プロシージャが呼び出されます。

```
CREATE PROCEDURE SALS (  
    OUT retcode INTEGER,  
    IN lowsals DOUBLE,  
    IN medsals DOUBLE,  
    IN highsals DOUBLE DEFAULT 100000,  
    IN department CHAR(3) DEFAULT '---')  
SPECIFIC JDBC_SALS  
DYNAMIC RESULT SETS 0  
DETERMINISTIC  
LANGUAGE JAVA  
PARAMETER STYLE JAVA  
NO DBINFO  
FENCED  
THREADSAFE  
MODIFIES SQL DATA  
PROGRAM TYPE SUB  
EXTERNAL NAME 'MYJAR:MyClass.sals'
```

CALL ステートメント内の入力パラメーターは名前付きパラメーターで表されます。3番目と4番目のパラメーターは、ストアド・プロシージャのデフォルト値を使って呼び出されます。選択されたステートメントの右にある番号は、以前に説明されたステップに対応しています。

```
int hvRetCode; // Host variable for output parameter  
Connection con;  
CallableStatement cstmt;  
ResultSet rs;  
...  
  
cstmt = con.prepareCall(  
    "CALL SALS(retcode=>?, lowsals=>?, medsals=>?, highsals=>DEFAULT)"); 1  
    // Prepare the Call statement.  
    // Implicitly use the default  
    // value for the last parameter  
    // by omitting it.  
cstmt.setDouble ("lowsals", 10000); 2  
cstmt.setDouble ("medsals", 50000);  
cstmt.registerOutParameter ("retcode", Types.INTEGER); 3  
    // Register output parameter  
cstmt.executeUpdate(); 4  
    // Call the stored procedure
```

```
hvRetCode = pstmt.getInt("retcode");
System.out.println("Return code from SALS call: " + hvRetCode);
pstmt.close();
```

**6****7**

## JDBC アプリケーションでのカーソル出力パラメーターからのデータの取得

DB2 Database for Linux, UNIX, and Windows ストアード・プロシージャでは、カーソル・タイプの OUT パラメーターを使用できます。 JDBC アプリケーションでこれらのパラメーターからデータを取得するには、ResultSet オブジェクトを使用します。

### このタスクについて

カーソル変数からデータを取得するには、以下の手順に従います。

#### 手順

1. カーソル・データ・タイプの OUT パラメーターごとに ResultSet オブジェクトをそれぞれ定義します。
2. CALL ステートメントを引数として Connection.prepareCall メソッドを呼び出し、CallableStatement オブジェクトを作成します。
3. CallableStatement.registerOutParameter メソッドを呼び出して、CREATE PROCEDURE ステートメント内で OUT として定義されているパラメーターのデータ・タイプを登録します。

カーソル・タイプの出力パラメーターのデータ・タイプは com.ibm.db2.jcc.DB2Types.CURSOR です。

4. ストアード・プロシージャを呼び出します。
5. それぞれの OUT カーソル・パラメーターの ResultSet を取得するために CallableStatement.getObject メソッドを呼び出します。

カーソル・パラメーターに対して CallableStatement.getObject または CallableStatement.getString だけを呼び出すことができます。 CallableStatement.getString を呼び出した場合、パラメーターに関して戻される結果セットに関連した名前が戻されます。

複数の OUT カーソル・パラメーターがデータ・ソース上で同じカーソルを参照する場合、すべてのパラメーターに関して同じ ResultSet インスタンスが戻されます。

6. それぞれの OUT カーソル・パラメーターに関して ResultSet オブジェクトから行を取得します。
7. ResultSetを閉じます。

自動コミット値が true である場合、カーソル・タイプ出力パラメーターまたはストアード・プロシージャによって戻されるすべての結果セットがクローズしている場合に限り、コミット操作が発生します。

#### 例

カーソル・データ・タイプおよびストアード・プロシージャの定義は次のとおりです。

```

CREATE TYPE myRowType AS ROW (name VARCHAR(128))
CREATE TYPE myCursorType AS myRowType CURSOR
CREATE PROCEDURE MYPROC(IN pempNo VARCHAR(6), OUT pcv1 myCursorType)
  RESULT SETS 0
  LANGUAGE SQL
  BEGIN
    DECLARE c1 CURSOR WITH RETURN FOR
      SELECT empno FROM EMPLOYEE;
    OPEN c1;
    SET pcv1 = CURSOR FOR SELECT name FROM employee WHERE empNo = pempNo;
    OPEN pcv1;
  END

```

以下のコードでは、ストアード・プロシージャ MYPROC を呼び出し、ResultSet オブジェクトを使用してカーソル pcv1 からデータを取得します。選択されたステートメントの右にある番号は、以前に説明されたステップに対応しています。

```

Connection con;
ResultSet rs = null; // Output parameter 1
...
CallableStatement cstmt = conn.prepareCall("CALL MYPROC(?, ?)"); 2
String hvEmpNo="000500";
cstmt.setString (1, hvEmpNo);
cstmt.registerOutParameter (2, DB2Types.CURSOR); 3
cstmt.executeUpdate(); // Call the stored procedure 4
String hvEmpName = null;
rs = (java.sql.ResultSet)cstmt.getObject(2); 5
while (rs.next()) { // Retrieve result set rows 6
  hvEmpName=rs.getString(1);
  System.out.println("Employee name for " + hvEmpNo
    + ": " + hvEmpName);
}
rs.close(); // Close the ResultSet 7

```

## JDBC アプリケーションでの ROW パラメーターを使用したストアード・プロシージャの呼び出し

DB2 Database for Linux, UNIX, and Windows ストアード・プロシージャは ROW タイプのパラメーターを持つことができます。JDBC アプリケーションでこれらのパラメーターのデータを取得または更新するには、Struct オブジェクトを使用します。

### このタスクについて

ROW パラメーターのデータを取得または更新するには、以下の手順に従います。

#### 手順

1. ROW データ・タイプを持つ各パラメーターに Struct オブジェクトを定義します。

SDK for Java バージョン 6 以降を使用している場合は、java.sql.Connection インターフェースの createStruct メソッドを使用します。それより前のバージョンの SDK for Java を使用している場合は、com.ibm.db2.jcc.DB2Connection インターフェースの createStruct オブジェクトを使用します。

2. CALL ステートメントを引数として Connection.prepareCall メソッドを呼び出し、CallableStatement オブジェクトを作成します。
3. CallableStatement.setXXX メソッドを呼び出して、CREATE PROCEDURE ステートメントの IN または INOUT パラメーターに値を割り当てます。

そのためには、CallableStatement.setObject メソッドを使用します。

- CallableStatement.registerOutParameter メソッドを呼び出して、CREATE PROCEDURE ステートメント内で OUT として定義されているパラメーターのデータ・タイプを登録します。

ROW タイプの出力パラメーターのデータ・タイプは java.sql.Types.STRUCT です。

- ストアード・プロシージャを呼び出します。
- CallableStatement.getObject メソッドを呼び出して、各 OUT ROW パラメーターの値を取得します。戻されたオブジェクトを java.sql.Struct 値としてキャストします。
- それぞれの OUT ROW パラメーターに対して Struct オブジェクトからデータを取得します。

## 例

ROW タイプおよびストアード・プロシージャの定義は次のとおりです。

```
CREATE TYPE MYTYPE.PERSON_T AS ROW
  ID INTEGER
  FIRSTNAME VARCHAR(20)
  LASTNAME VARCHAR(20)
  SALARY INTEGER

CREATE PROCEDURE MYSP.PERSON_SP
  (IN PIN MYTYPE.PERSON_T, OUT POUT MYTYPE.PERSON_T)
  LANGUAGE SQL
  BEGIN
  ...
  END
```

以下のコードでは、ストアード・プロシージャ MYSP.PERSON\_SP を呼び出し、Struct オブジェクトを使用して、データを ROW パラメーター PIN に割り当て、ROW パラメーター POUT からデータを取得しています。選択されたステートメントの右にある番号は、以前に説明されたステップに対応しています。

```
Connection con;
CallableStatement cstmt;
...
personAttributes = new Object[] {
    new Integer(1), "John", "Doe", new Integer(60000)
};
person = con.createStruct("MYTYPE.PERSON_T", personAttributes);
cstmt = con.prepareCall("CALL MYSP.PERSON_SP(?,?)");
cstmt.setObject(1, person);
cstmt.registerOutParameter(2, java.sql.Types.STRUCT);
cstmt.execute();
person = (java.sql.Struct)cstmt.getObject(2);
Object[] personAttributes = person.getAttributes();
Integer id = (Integer)personAttributes[0];
String firstName = (String)personAttributes[1];
String lastName = (String)personAttributes[2];
Integer salary = (Integer)personAttributes[3];
cstmt.close();
```

1  
2  
3  
4  
5  
6  
7

## JDBC アプリケーションでの ROW パラメーターの ARRAY を使用したストアード・プロシージャの呼び出し

DB2 Database for Linux, UNIX, and Windows ストアード・プロシージャは ROW タイプの ARRAY のパラメーターを持つことができます。JDBC アプリケーションでこれらのパラメーターのデータを取得または更新するには、Struct オブジェクトの配列を使用します。

### このタスクについて

ROW パラメーターの ARRAY のデータを取得または更新するには、以下の手順に従います。

### 手順

1. ROW データ・タイプの ARRAY を持つ各入力パラメーターの各行に Struct オブジェクトを定義します。

SDK for Java バージョン 6 以降を使用している場合は、`jav.sql.Connection` インターフェースの `createStruct` メソッドを使用します。それより前のバージョンの SDK for Java を使用している場合は、`com.ibm.db2.jcc.DB2Connection` インターフェースの `createStruct` オブジェクトを使用します。

2. 行の各配列に Array オブジェクトを定義します。

SDK for Java バージョン 6 以降を使用している場合は、`jav.sql.Connection` インターフェースの `createArrayOf` メソッドを使用します。それより前のバージョンの SDK for Java を使用している場合は、`com.ibm.db2.jcc.DB2Connection` インターフェースの `createArrayOf` オブジェクトを使用します。

3. CALL ステートメントを引数として `Connection.prepareCall` メソッドを呼び出し、`CallableStatement` オブジェクトを作成します。
4. `CallableStatement.setXXX` メソッドを呼び出して、CREATE PROCEDURE ステートメントの IN または INOUT パラメーターに値を割り当てます。

ROW パラメーターの ARRAY には `CallableStatement.setArray` メソッドを使用します。

5. `CallableStatement.registerOutParameter` メソッドを呼び出して、CREATE PROCEDURE ステートメント内で OUT として定義されているパラメーターのデータ・タイプを登録します。

ROW 出力タイプ・パラメーターの ARRAY のデータ・タイプは `java.sql.Types.ARRAY` です。

6. ストアード・プロシージャを呼び出します。
7. `CallableStatement.getArray` メソッドを呼び出して、配列を ROW パラメーターの各 OUT ARRAY から `java.sql.Array` オブジェクトに取り出します。
8. `java.sql.Array.getArray` メソッドを呼び出して、`java.sql.Array` オブジェクトの内容を取り出します。取り出したオブジェクトを `java.sql.Struct[]` 配列としてキャストします。
9. ROW パラメーターの各 OUT ARRAY に対して Struct オブジェクトの配列の各エレメントからデータを取り出します。



## 例

ROW タイプおよびストアド・プロシージャの定義は次のとおりです。

```
CREATE TYPE MYTYPE.PERSON_T AS ROW
  ID INTEGER
  FIRSTNAME VARCHAR(20)
  LASTNAME VARCHAR(20)
  SALARY INTEGER

CREATE TYPE MYTYPE.PEOPLE_T AS MYTYPE.PERSON_T ARRAY[10]

CREATE PROCEDURE MYSP.PEOPLE_SP
  (IN PIN MYTYPE.PEOPLE_T, OUT POUT MYTYPE.PEOPLE_T)
  LANGUAGE SQL
  BEGIN
  ...
  END
```

以下のコードでは、ストアド・プロシージャ `MYSP.PEOPLE_SP` を呼び出し、`Struct` オブジェクトの配列を使用してデータを `ROW` パラメーター `PIN` の `ARRAY` に割り当て、データを `ROW` パラメーター `POUT` の `ARRAY` から取り出します。選択されたステートメントの右にある番号は、以前に説明されたステップに対応しています。

```
Connection con;
CallableStatement cstmt;
...

peopleElements = new java.sql.Struct[2];
personAttributes = new Object[] {
  new Integer(1), "John", "Doe", new Integer(60000)
};
peopleElements[0] =
  con.createStruct("MYTYPE.PERSON_T", personAttributes);
personAttributes = new Object[] {
  new Integer(2), "Jane", "Doe", new Integer(65000)
};
peopleElements[1] =
  con.createStruct("MYTYPE.PERSON_T", personAttributes);
Array people = con.createArrayOf("MYTYPE.PERSON_T", peopleElements);
cstmt = con.prepareCall("CALL MYSP.PEOPLE_SP(?,?)");
cstmt.setArray(1, people);
cstmt.registerOutParameter(2, java.sql.Types.ARRAY);
cstmt.execute();
java.sql.Array people = cstmt.getArray(2);
java.sql.Struct[] persons =
  (java.sql.Struct[])people.getArray();
for (int i = 0; i < persons.length; i++) {
  java.sql.Struct person = persons[i];
  Object[] personAttributes = person.getAttributes();
  Integer id = (Integer)personAttributes[0];
  String firstName = (String)personAttributes[1];
  String lastName = (String)personAttributes[2];
  Integer salary = (Integer)personAttributes[3];
}
```

## JDBC アプリケーションでのネストした ROW タイプまたは ROW の ARRAY タイプによるストアド・プロシージャの呼び出し

DB2 Database for Linux, UNIX, and Windows のストアド・プロシージャ・パラメーターでは、ROW タイプをネストすることができます。JDBC アプリケーションでこれらのパラメーターのデータを取得または更新できます。

## このタスクについて

ROW タイプまたは ROW の ARRAY タイプがネストしたパラメーターのデータを取得または更新するには、以下の手順を実行します。

### 手順

1. 最も深くネストした ROW タイプそれぞれに対して Struct オブジェクトを定義します。または、最も深くネストした ROW の ARRAY タイプに対して Struct[] オブジェクトを定義します。

SDK for Java バージョン 6 以降を使用している場合は、`java.sql.Connection` インターフェースの `createStruct` メソッドを使用します。それより前のバージョンの SDK for Java を使用している場合は、`com.ibm.db2.jcc.DB2Connection` インターフェースの `createStruct` オブジェクトを使用します。

2. ネストした ROW タイプのうち次に深いものについて、ステップ 1 を繰り返します。この手順を、最も外側の ROW タイプについて Struct オブジェクトを定義してデータを設定するまで続行してください。
3. CALL ステートメントを引数として `Connection.prepareCall` メソッドを呼び出し、`CallableStatement` オブジェクトを作成します。
4. `CallableStatement.setXXX` メソッドを呼び出して、`CREATE PROCEDURE` ステートメントの IN または INOUT パラメーターに値を割り当てます。

そのためには、`CallableStatement.setObject` メソッドを使用します。

5. `CallableStatement.registerOutParameter` メソッドを呼び出して、`CREATE PROCEDURE` ステートメント内で OUT として定義されているパラメーターのデータ・タイプを登録します。

ROW タイプの出力パラメーターのデータ・タイプは `java.sql.Types.STRUCT` です。

6. ストアード・プロシージャを呼び出します。
7. `CallableStatement.getObject` メソッドを呼び出して、各 OUT ROW パラメーターの値を取得します。戻されたオブジェクトを `java.sql.Struct` 値としてキャストします。
8. 各 OUT ROW パラメーター、および ROW パラメーター内でネストしている各 ROW タイプについて、Struct オブジェクトからデータを取得します。

### 例

ARRAY オブジェクトと ROW オブジェクトが以下のように定義されているとします。

MYTYPE.SKILLS は ARRAY タイプです。

```
CREATE TYPE MYTYPE.SKILLS AS VARCHAR(20) ARRAY[10]
```

ROW タイプ MYTYPE.PERSON\_T には、ARRAY タイプ MYTYPE.SKILLS のフィールドが含まれています。

```
CREATE TYPE MYTYPE.PERSON_T AS ROW
  ID INTEGER
  FIRSTNAME VARCHAR(20)
  LASTNAME VARCHAR(20)
  JOBSKILLS MYTYPE.SKILLS
```

ROW タイプ MYTYPE.PEOPLE\_T は、ROW タイプ MYTYPE.PERSON\_T を持つオブジェクトの配列です。

```
CREATE TYPE MYTYPE.PEOPLE_T AS MYTYPE.PERSON_T ARRAY[10]
```

ROW タイプ MYTYPE.DEPARTMENT には、ROW の ARRAY タイプ MYTYPE.PEOPLE\_T を持つフィールドが含まれています。

```
CREATE TYPE MYTYPE.DEPARTMENT AS ROW
  (ID INTEGER,
   DEPTNAME VARCHAR(20),
   DEPTPEOPLE MYTYPE.PEOPLE_T)
```

ストアド・プロシージャ MYSP.DEPARTMENT\_SP には 2 つのパラメーターがあり、それぞれは MYTYPE.DEPARTMENT タイプを持ちます。

```
CREATE PROCEDURE MYSP.DEPARTMENT_SP
  (IN PIN MYTYPE.DEPARTMENT, OUT POUT MYTYPE.DEPARTMENT)
  LANGUAGE SQL
  BEGIN
  ...
  END
```

以下のコードは、Struct オブジェクトを使用してストアド・プロシージャの入力パラメーターのネストした ROW オブジェクトに値を割り当てる方法と、Struct オブジェクトを使用してストアド・プロシージャの出力パラメーターからネストした ROW オブジェクトのデータを取得する方法を示しています。選択されたステートメントの右にある番号は、以前に説明されたステップに対応しています。

```
Connection con;
...
java.sql.Struct[] people = new java.sql.Struct[3];
    // Construct an array of Struct objects for the
    // MYTYPE.PEOPLE_T array or ROW objects
String[] skills1 = {"java", "C++", "java script"};
    // Create and populate the first array for the
    // MYTYPE.SKILLS ARRAY object
Object[] attributes1 =
    new Object [] {new Integer (1), "Alpha", "Doe", skills1};
    // Create an object with the content of the first
    // input row that corresponds to MYTYPE.PERSON_T
people[0] = ((com.ibm.db2.jcc.DB2Connection)con).
    createStruct ("PERSON_T", attributes1);
    // Populate the first element of the array of Struct
    // for input to the MYTYPE.PEOPLE_T type
String[] skills2 = {"java", "C++", "C"};
    // Create and populate the second array for the
    // MYTYPE.SKILLS ARRAY object
Object[] attributes2 =
    new Object [] {new Integer (2), "Beta", "Doe", skills2};
    // Create an object with the content of the second
    // input row that corresponds to MYTYPE.PERSON_T
people[1] = ((com.ibm.db2.jcc.DB2Connection)con).
    createStruct ("PERSON_T", attributes2);
    // Populate the second element of the array of Struct
    // for input to the MYTYPE.PEOPLE_T type
java.sql.Array peopleArray = ((com.ibm.db2.jcc.DB2Connection)con).
    createArrayOf("MYTYPE.PEOPLE_T", people);
```

```

        // Create and populate an Array object for
        // input to the DEPTPEOPLE object
Object[] deptAttributes =
    new Object [] {new Integer (1), "Jcc", peopleArray };
        // Create an object with the content of an
        // input row for parameter PIN
java.sql.Struct deptStruct = ((com.ibm.db2.jcc.DB2Connection)con).
    createStruct ("DEPARTMENT", deptAttributes);
        // Create and populate a Struct object for
        // input to the PIN parameter
java.sql.CallableStatement cs = con.prepareCall
    ("CALL MYSP.DEPARTMENT_SP (?, ?)");
cs.setObject(1, deptStruct);
        // Assign the row object to input parameter PIN
cs.registerOutParameter(2, java.sql.Types.STRUCT);
        // Register the output parameter as a STRUCT type
cs.executeUpdate();
        // Call the stored procedure
java.sql.Struct outputStruct = (java.sql.Struct)cs.getObject (2);
        // Retrieve the content of the POUT row parameter
Object[] structAttributes = outputStruct.getAttributes ();
        // Retrieve an array of objects that contains the
        // attributes of the outermost output structure
int departmentID = (Integer)structAttributes[0];
String departmentName = (String)structAttributes[1];
System.out.println ("The department ID is: " + departmentID);
System.out.println ("The department Name is: " + departmentName);
java.sql.Struct[] departmentPeople =
    (java.sql.Struct[])structAttributes[2];
        // Retrieve the contents of the nested structure
java.sql.Struct personStruct;
System.out.println ("The people in the department are: ");
for (int i = 0; i < departmentPeople.length; i++) {
        // Retrieve the elements of the inner
        // array of rows
    personStruct = departmentPeople[i];
    structAttributes = personStruct.getAttributes ();
    System.out.println (
        "id> " + (Integer)structAttributes[0] + " : " +
        "firstName> " + (String)structAttributes[1] + " : " +
        "lastName> " + (String)structAttributes[2] + " : " +
        "skills> ");
    for (int j = 0; j < ((String[]) structAttributes[3]).length; j++)
        System.out.print ("--" + ((String[])structAttributes[3])[j]);
}

```

## JDBC アプリケーションでのストアード・プロシージャからの複数の結果セットの取得

結果セットを返すストアード・プロシージャを呼び出す場合は、結果セットを取得するためのコードを組み込む必要があります。

### このタスクについて

実行する手順は、返される結果セットの数や内容がわかっているかどうかによって異なります。

### JDBC アプリケーションでストアード・プロシージャから既知の数の結果セットを取得する:

ストアード・プロシージャから既知の数の結果セットを取得する手順は、結果セットの数が不明な場合の手順よりもシンプルになります。

## このタスクについて

結果セットの数と内容がわかっている場合に結果セットを取得するには、以下の手順を実行します。

### 手順

1. `Statement.execute` メソッド、`PreparedStatement.execute` メソッド、`CallableStatement.execute` メソッドのいずれか呼び出して、ストアード・プロシージャを呼び出します。

ストアード・プロシージャに入力パラメーターがある場合は、`PreparedStatement.execute` を使用します。

2. `getResultSet` メソッドを呼び出して、`ResultSet` オブジェクトに含まれている最初の結果セットを取得します。
3. ループの中で、`next` メソッドを使用してカーソルを配置し、`getXXX` メソッドを使用して、`ResultSet` オブジェクトの現在行の各列からデータを取得します。
4. 結果セットが  $n$  個ある場合は、以下の手順を  $n-1$  回繰り返します。
  - a. `getMoreResults` メソッドを呼び出して、現在の結果セットを閉じ、次の結果セットを参照します。
  - b. `getResultSet` メソッドを呼び出して、`ResultSet` オブジェクトに含まれている次の結果セットを取得します。
  - c. ループの中で、`next` メソッドを使用してカーソルを配置し、`getXXX` メソッドを使用して、`ResultSet` オブジェクトの現在行の各列からデータを取得します。

### 例

**例:** 以下のコード例では、2 つの結果セットを取得します。最初の結果セットには `INTEGER` 列が含まれていて、2 番目の結果セットには `CHAR` 列が含まれています。選択されたステートメントの右にある番号は、以前に説明されたステップに対応しています。

```
CallableStatement cstmt;
ResultSet rs;
int i;
String s;
...
cstmt.execute(); // Call the stored procedure 1
rs = cstmt.getResultSet(); // Get the first result set 2
while (rs.next()) { // Position the cursor 3
    i = rs.getInt(1); // Retrieve current result set value
    System.out.println("Value from first result set = " + i);
    // Print the value
}
cstmt.getMoreResults(); // Point to the second result set 4a
// and close the first result set
rs = cstmt.getResultSet(); // Get the second result set 4b
while (rs.next()) { // Position the cursor 4c
    s = rs.getString(1); // Retrieve current result set value
    System.out.println("Value from second result set = " + s);
    // Print the value
}
rs.close(); // Close the result set
cstmt.close(); // Close the statement
```

## JDBC アプリケーションでストアド・プロシージャから不明な数の結果セットを取得する:

ストアド・プロシージャから不明な数の結果セットを取得する手順は、結果セットの数がわかっている場合の手順よりも複雑になります。

### このタスクについて

結果セットの数と内容がわからない場合に結果セットを取得するには、`ResultSet` が返されなくなるまで `ResultSet` を取得する必要があります。それぞれの `ResultSet` ごとに `ResultSetMetaData` メソッドを使用すれば、結果セットの内容を確認できます。

ストアド・プロシージャを呼び出した後に、以下の基本手順を実行して、不明な数の結果セットの内容を取得します。

### 手順

1. ストアド・プロシージャを呼び出した `execute` ステートメントから返された値をチェックします。

戻り値が `true` であれば、少なくとも 1 つの結果セットが存在しているので、次の手順に進む必要があります。

2. ループの中で以下の手順を繰り返します。
  - a. `getResultSet` メソッドを呼び出して、`ResultSet` オブジェクトに含まれている結果セットを取得します。このメソッドを呼び出すと、前の結果セットが閉じます。
  - b. `ResultSetMetaData` メソッドを使用して、`ResultSet` の内容を確認し、`ResultSet` からデータを取得します。
  - c. `getMoreResults` メソッドを呼び出して、さらに結果セットがあるかどうかを確認します。`getMoreResults` から `true` が返された場合は、手順 1 に進んで次の結果セットを取得します。

### 例

**例:** 結果セットの数と内容がわからない場合に結果セットを取得するためのコードを以下に示します。選択されたステートメントの右にある番号は、以前に説明されたステップに対応しています。

```
CallableStatement cstmt;  
ResultSet rs;  
...  
boolean resultsAvailable = cstmt.execute(); // Call the stored procedure  
while (resultsAvailable) { // Test for result sets 1  
    ResultSet rs = cstmt.getResultSet(); // Get a result set 2a  
    ... // Process the ResultSet  
        // as you would process  
        // a ResultSet from a table  
    resultsAvailable = cstmt.getMoreResults(); // Check for next result set 2c  
        // (Also closes the  
        // previous result set)  
}
```

JDBC アプリケーションでストアド・プロシージャから複数の結果セットを取得するときに結果セットを開いたままにしておく:

getMoreResults メソッドには、次の ResultSet を開くときに現在の ResultSet を開いたままにしておくための形式があります。

### このタスクについて

結果セットを開いたままにするかどうかを指定するには、以下の手順を実行します。

### 手順

getMoreResults を呼び出して、次の ResultSet をチェックするときは、以下の形式を使用します。

```
CallableStatement.getMoreResults(int current);
```

- 次の ResultSet をチェックするときに現在の ResultSet を開いたままにしておくには、*current* に `Statement.KEEP_CURRENT_RESULT` の値を指定します。
- 次の ResultSet をチェックするときに現在の ResultSet を閉じるには、*current* に `Statement.CLOSE_CURRENT_RESULT` の値を指定します。
- すべての ResultSet オブジェクトを閉じるには、*current* に `Statement.CLOSE_ALL_RESULTS` の値を指定します。

### 例

**例:** 最後の ResultSet を取得するまですべての ResultSet を開いたままにしておき、その後すべての ResultSet を閉じるコードを以下に示します。

```
CallableStatement cstmt;
...
boolean resultsAvailable = cstmt.execute(); // Call the stored procedure
if (resultsAvailable==true) {               // Test for result set
    ResultSet rs1 = cstmt.getResultSet();    // Get a result set
    ...
    resultsAvailable = cstmt.getMoreResults(Statement.KEEP_CURRENT_RESULT);
                                           // Check for next result set
                                           // but do not close
                                           // previous result set
    if (resultsAvailable==true) {           // Test for another result set
        ResultSet rs2 = cstmt.getResultSet(); // Get next result set
        ...                                  // Process either ResultSet
    }
}
resultsAvailable = cstmt.getMoreResults(Statement.CLOSE_ALL_RESULTS);
                                           // Close the result sets
```

**DB2ParameterMetaData** のメソッドを使用したストアード・プロシージャ・パラメーター名について:

`DB2ParameterMetaData.getProcedureParameterName` メソッドを使用すると、SQL CALL ステートメントの中で定義されたパラメーター名を取り出すことができます。

### このタスクについて

`ParameterMetaData.getProcedureParameterName` を呼び出すには、以下の基本的なステップを実行する必要があります。



## 手順

1. CALL ステートメントを引数として `Connection.prepareCall` メソッドを呼び出し、`CallableStatement` オブジェクトを作成します。
2. 入力パラメーター (`CREATE PROCEDURE` ステートメントの中で `IN` または `INOUT` として定義されているパラメーター) に値を渡します。
3. `CREATE PROCEDURE` ステートメントの中で `OUT` として定義されているパラメーターを、特定のデータ・タイプにより登録します。
4. ストアド・プロシージャを呼び出します。
5. `CallableStatement.getParameterMetaData` を呼び出すことによって、ストアド・プロシージャのパラメーターについての情報を取り出します。
6. 取り出された `ParameterMetaData` オブジェクトを、`DB2ParameterMetaData` オブジェクトとしてキャストします。
7. `CREATE PROCEDURE` ステートメントの中でパラメーター名を取り出すことが必要な `CALL` ステートメント・パラメーターのそれぞれについて、`DB2ParameterMetaData.getProcedureParameterName` メソッドを呼び出します。

## 例

以下に示すコードは、`DB2ParameterMetaData.getProcedureParameterName` を使用することにより、次のように定義されているストアド・プロシージャで標準パラメーター・マーカーに対応する名前を判別する方法を示しています。

```
CREATE PROCEDURE SP
  (OUT PARM CHAR(10), IN CHAR(10))
```

選択されたステートメントの右にある番号は、以前に説明されたステップに対応しています。

```
Connection con;
...
CallableStatement cstmt = con.prepareCall("CALL SP(?, ?);"           1
                                     // Create a CallableStatement object
cstmt.setString (2, "INPUT_VALUE");                                 2
                                     // Set input parameter
cstmt.registerOutParameter (1, java.sql.Types.CHAR);             3
                                     // Register output parameter
cstmt.execute();                                                 4
                                     // Call the stored procedure
DB2ParameterMetaData md =                                       5,6
  (DB2ParameterMetaData)cstmt.getParameterMetaData ();
md.getProcedureParameterName(1); // Returns "PARM"                7
md.getProcedureParameterName(2); // Returns "2"
```

以下に示すコードは、`DB2ParameterMetaData.getProcedureParameterName` を使用することにより、次のように定義されているストアド・プロシージャで名前付きパラメーター・マーカーに対応する名前を判別する方法を示しています。

```
CREATE PROCEDURE SP
  (OUT PARM CHAR(10), IN CHAR(10))
```

選択されたステートメントの右にある番号は、以前に説明されたステップに対応しています。

```
Connection con;
...
CallableStatement cstmt = con.prepareCall("CALL SP(:output, :input);" 1
                                     // Create a CallableStatement object
((DB2PreparedStatement)cstmt).setJccStringAtName("input", "INPUT_VALUE"); 2
```

```

// Set input parameter
(DB2CallableStatement)cstmt).registerJccOutParameterAtName
("output", java.sql.Types.CHAR);
// Register output parameter
cstmt.execute(); // Call the stored procedure
DB2ParameterMetaData md =
(DB2ParameterMetaData)cstmt.getParameterMetaData ();
md.getProcedureParameterName(1); // Returns "PARM"
md.getProcedureParameterName(2); // Returns "2"

```

3

4

5,6

7

## IBM Data Server Driver for JDBC and SQLJ 使用時の JDBC アプリケーションでの LOB

IBM Data Server Driver for JDBC and SQLJ は、表の BLOB、CLOB、DBCLOB 列のデータを更新および検索したり、 BLOB パラメーターまたは CLOB パラメーターを指定してストアド・プロシージャやユーザー定義関数を呼び出したりするためのメソッドをサポートしています。

### IBM Data Server Driver for JDBC and SQLJ での連続ストリーミング

連続ストリーミング (動的データ形式ともいう) がデータ・ソースでサポートされる場合は、IBM Data Server Driver for JDBC and SQLJ で連続ストリーミングを使用して LOB または XML 列内のデータを検索できます。

DB2 for z/OS バージョン 9.1 以降では、LOB および XML オブジェクトの連続ストリーミングがサポートされます。DB2 Database for Linux, UNIX, and Windows バージョン 9.5 以降、IBM Informix バージョン 11.50 以降、および DB2 for i V6R1 以降では、LOB の連続ストリーミングがサポートされます。

連続ストリーミングを使用すると、LOB または XML オブジェクトのサイズに基づいて、LOB または XML のデータを戻すのに最も効率のよいモードがデータ・ソースで動的に判別されます。

連続ストリーミングは以下の環境でのデフォルトの動作です。

| IBM Data Server Driver for JDBC and SQLJ のバージョン | データ・サーバーの最小バージョン                                    | オブジェクトのタイプ |
|-------------------------------------------------|-----------------------------------------------------|------------|
| 3.53                                            | DB2 for i V6R1                                      | LOB、XML    |
| 3.50                                            | DB2 Database for Linux, UNIX, and Windows バージョン 9.5 | LOB        |
| 3.50                                            | IBM Informix バージョン 11.50                            | LOB        |
| 3.2                                             | DB2 for z/OS バージョン 9                                | LOB、XML    |

新規接続での連続ストリーミングの動作は、IBM Data Server Driver for JDBC and SQLJ progressiveStreaming プロパティを使用して設定します。

DB2 for z/OS バージョン 9.1 以降のデータ・ソースまたは DB2 Database for Linux, UNIX, and Windows バージョン 9.5 以降のデータ・ソースの場合、

**DB2Connection.setDBProgressiveStreaming(DB2BaseDataSource.YES)** メソッドを使用して、既存の接続に対して連続ストリーミングの動作を設定できます。

**DB2Connection.setDBProgressiveStreaming(DB2BaseDataSource.YES)** を呼び出す場合、接続に関して作成されるすべての **ResultSet** オブジェクトでは、連続ストリーミングの動作が使われます。

連続ストリーミングを使用可能に設定すると、JDBC ドライバーが **streamBufferSize** プロパティで **LOB** をいつマテリアライズするかをコントロールできます。**LOB** または **XML** オブジェクトが **streamBufferSize** 値以下であるとき、オブジェクトはマテリアライズされます。

**重要:** 連続ストリーミングでは、**LOB** または **XML** の値を **ResultSet** からアプリケーション変数に取り出す場合、カーソルを移動するまで、または **ResultSet** 上のカーソルをクローズするまでは、そのアプリケーション変数の内容を操作できます。その後は、アプリケーション変数の内容は操作できなくなります。アプリケーション変数内の **LOB** に対して何らかのアクションを実行すると、**SQLException** を受け取ります。例えば、連続ストリーミングが有効で、以下のようなステートメントを実行するとします。

```
...
ResultSet rs = stmt.executeQuery("SELECT CLOBCOL FROM MY_TABLE");
rs.next(); // Retrieve the first row of the ResultSet
Clob clobFromRow1 = rs.getClob(1);
// Put the CLOB from the first column of
// the first row in an application variable
String substr1Clob = clobFromRow1.getSubString(1,50);
// Retrieve the first 50 bytes of the CLOB
rs.next(); // Move the cursor to the next row.
// clobFromRow1 is no longer available.
// String substr2Clob = clobFromRow1.getSubString(51,100);
// This statement would yield an SQLException
Clob clobFromRow2 = rs.getClob(1);
// Put the CLOB from the first column of
// the second row in an application variable
rs.close(); // Close the ResultSet.
// clobFromRow2 is also no longer available.
```

**rs.next()** を実行してカーソルを **ResultSet** の 2 番目の行に置いた後は、**clobFromRow1** 内の **CLOB** 値は使用できなくなります。同様に、**rs.close()** を実行して **ResultSet** をクローズした後、**clobFromRow1** および **clobFromRow2** 内の値は使用できなくなります。

連続ストリーミングを無効として設定した場合、**IBM Data Server Driver for JDBC and SQLJ** が **LOB** を扱う方法は、**fullyMaterializeLobData** プロパティの値によって決まります。

連続ストリーミングの使用は、**LOB** または **XML** データ検索に推奨される方式です。

## IBM Data Server Driver for JDBC and SQLJ での LOB ロケータ

**IBM Data Server Driver for JDBC and SQLJ** では、**LOB** ロケータを使用して **LOB** 列のデータを検索できます。

JDBC で LOB ロケーターを使用して、LOB 列からデータを検索するには、`fullyMaterializeLobData` プロパティを `false` に設定し、`progressiveStreaming` プロパティを `NO` (アプリケーション・プログラム内では `DB2BaseDataSource.NO`) に設定する必要があります。

`fullyMaterializeLobData` の効果は、次のように、データ・ソースが連続ストリーミングをサポートするかどうか、および `progressiveStreaming` プロパティの値によって異なります。

- データ・ソースが連続ロケーターをサポートしない場合:

`fullyMaterializeLobData` の値が `true` の場合、行がフェッチされるときに LOB データは JDBC ドライバー内で完全にマテリアライズされます。この値が `false` の場合、LOB データはストリームされます。ドライバーは内部でロケーターを使用し、必要に応じて LOB データをチャンクごとに検索します。大量のデータを収容している LOB を検索する場合、この値を `false` に設定するように強くお勧めします。デフォルトは `true` です。

- データ・ソースが連続ストリーミング (動的データ形式ともいう) をサポートする場合、以下ようになります。

`progressiveStreaming` プロパティが `YES` (アプリケーション・プログラム内では `DB2BaseDataSource.YES`) に設定されているか、または設定されていない場合、JDBC ドライバーは `fullyMaterializeLobData` の値を無視します。

`fullyMaterializeLobData` は、ストアード・プロシージャ・パラメーターには影響を与えません。

他の言語の場合と同様、Java アプリケーションにおける LOB ロケーターは、単一のデータ・ソースと関連付けられています。単一の LOB ロケーターを使用して、2 つの異なるデータ・ソースの間でデータを移動させることはできません。LOB データを 2 つのデータ・ソース間で移動するには、最初のデータ・ソースにある表から LOB データを検索するときそれをマテリアライズし、次いでそのデータを 2 番目のデータ・ソースにある表に挿入する必要があります。

## IBM Data Server Driver for JDBC and SQLJ 使用時の LOB 操作

IBM Data Server Driver for JDBC and SQLJ は、表の BLOB、CLOB、DBCLOB 列のデータを更新および検索したり、BLOB パラメーターまたは CLOB パラメーターを指定してストアード・プロシージャやユーザー定義関数を呼び出したりするためのメソッドをサポートしています。

IBM Data Server Driver for JDBC and SQLJ で LOB データに関して実行できる操作は次のとおりです。

- BLOB 列または CLOB 列からデータを検索するには、BLOB 列または CLOB 列を以下の `ResultSet` メソッドの引数として指定します。

BLOB 列の場合:

- `getBinaryStream`
- `getBlob`
- `getBytes`

CLOB 列の場合:

- getAsciiStream
- getCharacterStream
- getClob
- getString

- 更新可能な ResultSet で BLOB 列または CLOB 列を更新するには、以下の ResultSet メソッドを呼び出します。

BLOB 列の場合:

- updateBinaryStream
- updateBlob

CLOB 列の場合:

- updateAsciiStream
- updateCharacterStream
- updateClob

上にリストしたいずれかのメソッドで *length* パラメーターに -1 を指定すると、IBM Data Server Driver for JDBC and SQLJ は、入力データがなくなるまでデータを読み取ります。

- 以下の PreparedStatement メソッドを使用すると、BLOB 列または CLOB 列に対応するパラメーターの値が設定されます。

BLOB 列の場合:

- setBytes
- setBlob
- setBinaryStream
- setObject (*Object* パラメーターの値は InputStream)

CLOB 列の場合:

- setString
- setAsciiStream
- setClob
- setCharacterStream
- setObject (*Object* パラメーター値は Reader)。

*length* に -1 を指定すると、IBM Data Server Driver for JDBC and SQLJ は、入力データがなくなるまでデータを読み取ります。

- CallableStatement.getString メソッドを使用して、JDBC CLOB パラメーターの値を検索します。

**制約事項:** IBM Data Server Driver for JDBC and SQLJ タイプ 2 接続では、DBCLOB OUT または INOUT パラメーターを持つストアード・プロシージャを呼び出すことはできません。

IBM Data Server Driver for JDBC and SQLJ バージョン 4.0 以降を使用する場合は、このほかに以下の操作を実行できます。

- `ResultSet.updateXXX` メソッドまたは `PreparedStatement.setXXX` メソッドで、BLOB または CLOB を更新します。 `length` 値に指定できるのは、最大で 2 GB です。例えば、BLOB には以下のメソッドが定義されます。

```

ResultSet.updateBlob(int columnIndex, InputStream x, long length)
ResultSet.updateBlob(String columnLabel, InputStream x, long length)
ResultSet.updateBinaryStream(int columnIndex, InputStream x, long length)
ResultSet.updateBinaryStream(String columnLabel, InputStream x, long length)
PreparedStatement.setBlob(int columnIndex, InputStream x, long length)
PreparedStatement.setBlob(String columnLabel, InputStream x, long length)
PreparedStatement.setBinaryStream(int columnIndex, InputStream x, long length)
PreparedStatement.setBinaryStream(String columnLabel, InputStream x, long length)

```

- BLOB または CLOB の更新時に `length` パラメーターを指定せずに `ResultSet.updateXXX` メソッドまたは `PreparedStatement.setXXX` メソッドを実行すると、IBM Data Server Driver for JDBC and SQLJ は入力データがなくなるまでデータを読み取ります。以下に例を示します。

```

ResultSet.updateBlob(int columnIndex, InputStream x)
ResultSet.updateBlob(String columnLabel, InputStream x)
ResultSet.updateBinaryStream(int columnIndex, InputStream x)
ResultSet.updateBinaryStream(String columnLabel, InputStream x)
PreparedStatement.setBlob(int columnIndex, InputStream x)
PreparedStatement.setBlob(String columnLabel, InputStream x)
PreparedStatement.setBinaryStream(int columnIndex, InputStream x)
PreparedStatement.setBinaryStream(String columnLabel, InputStream x)

```

- `Connection.createBlob` メソッドまたは `Connection.createClob` メソッドを使用して、データを含まない Blob オブジェクトまたは Clob オブジェクトを作成します。
- `Blob.getBinaryStream` メソッドまたは `Clob.getCharacterStream` メソッドを使用して、連続ストリーミングまたはロケーターの使用中に、クライアント上の Blob オブジェクトまたは Clob オブジェクトをマテリアライズします。
- `Blob.free` メソッドまたは `Clob.free` メソッドで、Blob オブジェクトまたは Clob オブジェクトが保持するリソースを解放します。

## JDBC アプリケーションでの LOB 列データの検索または更新のための Java データ・タイプ

JDBC ドライバーで、LOB 列とともに使用されるパラメーターのデータ・タイプがすぐに判別できない場合は、LOB データ・タイプと互換性のあるパラメーターのデータ・タイプを選択する必要があります。

`deferPrepares` プロパティが `true` に設定され、IBM Data Server Driver for JDBC and SQLJ により `PreparedStatement.setXXX` 呼び出しが処理される場合、ドライバーにデータ・タイプの判別のための追加的な処理が必要になることがあります。この追加処理は、パフォーマンスに影響を与えるおそれがあります。

### BLOB 列の入力パラメーター

BLOB 列の IN パラメーター、または BLOB 列への入力に使用される INOUT パラメーターの場合、以下の技法のいずれかを使用できます。

- 次のように、BLOB 列と完全に一致する `java.sql.Blob` 入力変数を使用します。

```
cstmt.setBlob(parmIndex, blobData);
```

- 次のように、ターゲット・データ・タイプとして BLOB を指定する `CallableStatement setObject` 呼び出しを使用します。



```
byte[] byteData = {(byte)0x1a, (byte)0x2b, (byte)0x3c};
cstmt.setObject(parmInd, byteData, java.sql.Types.BLOB);
```

- `CallableStatement.setBinaryStream` 呼び出しで、`java.io.ByteArrayInputStream` タイプの入力パラメーターを使用します。 `java.io.ByteArrayInputStream` オブジェクトは、`BLOB` データ・タイプと互換性があります。この呼び出しの場合、入力データの正確な長さを指定する必要があります。

```
java.io.ByteArrayInputStream byteStream =
    new java.io.ByteArrayInputStream(byteData);
int numBytes = byteData.length;
cstmt.setBinaryStream(parmIndex, byteStream, numBytes);
```

## BLOB 列の出力パラメーター

BLOB 列の OUT パラメーター、または BLOB 列からの出力に使用される INOUT パラメーターの場合、次の技法を使用できます。

- `CallableStatement.registerOutParameter` 呼び出しを使用して、出力パラメーターを BLOB タイプに指定します。これにより、パラメーター値を BLOB データ・タイプと互換性のあるデータ・タイプのすべての変数に取り出すことができます。例えば、次のコードでは BLOB 値が `byte[]` 変数に取り出されます。

```
cstmt.registerOutParameter(parmIndex, java.sql.Types.BLOB);
cstmt.execute();
byte[] byteData = cstmt.getBytes(parmIndex);
```

## CLOB 列の入力パラメーター

CLOB 列の IN パラメーター、または CLOB 列への入力に使用される INOUT パラメーターの場合、以下の技法のいずれかを使用できます。

- 次のように、CLOB 列と完全に一致する `java.sql.Clob` 入力変数を使用します。

```
cstmt.setClob(parmIndex, clobData);
```

- 次のように、ターゲット・データ・タイプとして CLOB を指定する `CallableStatement.setObject` 呼び出しを使用します。

```
String charData = "CharacterString";
cstmt.setObject(parmInd, charData, java.sql.Types.CLOB);
```

- 以下のいずれかのタイプのストリーム入力パラメーターを使用します。

- `cstmt.setCharacterStream` 呼び出しでの `java.io.StringReader` 入力パラメーター:

```
java.io.StringReader reader = new java.io.StringReader(charData);
cstmt.setCharacterStream(parmIndex, reader, charData.length);
```

- `cstmt.setAsciiStream` 呼び出しでの `java.io.ByteArrayInputStream` パラメーター (ASCII データ用):

```
byte[] charDataBytes = charData.getBytes("US-ASCII");
java.io.ByteArrayInputStream byteStream =
    new java.io.ByteArrayInputStream(charDataBytes);
cstmt.setAsciiStream(parmIndex, byteStream, charDataBytes.length);
```

これらの呼び出しでは、入力データの正確な長さを指定する必要があります。

- 次のように、`cstmt.setString` 呼び出しで `String` の入力パラメーターを使用します。

```
cstmt.setString(parmIndex, charData);
```



データの長さが 32 KB より大きく、JDBC ドライバーにこのパラメーターのデータ・タイプに関する DESCRIBE 情報がない場合は、JDBC ドライバーにより CLOB データ・タイプが入力データに割り当てられます。

- 次のように、`cstmt.setObject` 呼び出しで `String` の入力パラメーターを使用し、ターゲット・データ・タイプを `VARCHAR` または `LONGVARCHAR` で指定します。

```
cstmt.setObject(parmIndex, charData, java.sql.Types.VARCHAR);
```

データの長さが 32 KB より大きく、JDBC ドライバーにこのパラメーターのデータ・タイプに関する DESCRIBE 情報がない場合は、JDBC ドライバーにより CLOB データ・タイプが入力データに割り当てられます。

## CLOB 列の出力パラメーター

CLOB 列の OUT パラメーター、または CLOB 列からの出力に使用される INOUT パラメーターの場合、以下の技法のいずれかを使用できます。

- `CallableStatement.registerOutParameter` 呼び出しを使用して、出力パラメーターを CLOB タイプに指定します。これにより、パラメーター値を `Clob` 変数に取り出すことができます。以下に例を示します。

```
cstmt.registerOutParameter(parmIndex, java.sql.Types.CLOB);  
cstmt.execute();  
Clob clobData = cstmt.getClob(parmIndex);
```

- `CallableStatement.registerOutParameter` 呼び出しを使用して、出力パラメーターを `VARCHAR` または `LONGVARCHAR` タイプに指定します。

```
cstmt.registerOutParameter(parmIndex, java.sql.Types.VARCHAR);  
cstmt.execute();  
String charData = cstmt.getString(parmIndex);
```

この技法は、取り出されるデータの長さが 32 KB 以下であることが分かっている場合にのみ使用してください。32 KB を超える場合、データは切り捨てられます。

## IBM Data Server Driver for JDBC and SQLJ 使用時の JDBC での ROWID

DB2 for z/OS および DB2 for i は、データベース表内の列に対して ROWID データ・タイプをサポートします。ROWID とは、表内の行を一意的に識別する値です。

IBM Informix では ROWID もサポートされますが、それらの ROWID のデータ・タイプは `INTEGER` です。4 バイトの整数データ・タイプを使用して IBM Informix ROWID 列を変数に選択することができます。

以下の `ResultSet` メソッドを使用して、データを ROWID 列から取得することができます。

- `getRowId` (JDBC 4.0 以降)
- `getBytes`
- `getObject`

次の ResultSet メソッドを使用して、更新可能な ResultSet の ROWID 列を更新することができます。

- updateRowId (JDBC 4.0 以降)

updateRowId は、ターゲット・データベース・システムで ROWID 列の更新がサポートされる場合にのみ有効です。

JDBC 3.0 を使用している場合、getObject では、IBM Data Server Driver for JDBC and SQLJ により、IBM Data Server Driver for JDBC and SQLJ のみのクラスである com.ibm.db2.jcc.DB2RowID のインスタンスが返されます。

JDBC 4.0 を使用している場合、getObject では、IBM Data Server Driver for JDBC and SQLJ により、クラス java.sql.RowId のインスタンスが返されます。

以下の PreparedStatement メソッドを使用して、ROWID 列に関連付けられたパラメーターの値を設定することができます。

- setRowId (JDBC 4.0 以降)
- setBytes
- setObject

JDBC 3.0 を使用している場合、setObject では、パラメーターのターゲット・タイプとして、IBM Data Server Driver for JDBC and SQLJ のみのタイプである com.ibm.db2.jcc.Types.ROWID または com.ibm.db2.jcc.DB2RowID クラスのインスタンスを使用します。

JDBC 4.0 を使用している場合、setObject では、パラメーターのターゲット・タイプとして、タイプ java.sql.Types.ROWID または java.sql.RowId クラスのインスタンスを使用します。

以下の CallableStatement メソッドを使用して、ROWID 列をストアード・プロシージャ呼び出しからの出力パラメーターとして取得することができます。

- getRowId (JDBC 4.0 以降)
- getObject

ROWID 出力パラメーターで定義されたストアード・プロシージャを呼び出すには、そのパラメーターを java.sql.Types.ROWID タイプで登録します。

ROWID 値が有効な期間は、それらの ROWID 値が定義されたデータ・ソースによって異なります。 DatabaseMetaData.getRowIdLifetime メソッドを使用して、ROWID 値が有効な期間を判別します。データ・ソースに返される値が、以下の表にリストされています。

表 14. サポートされるデータ・ソースの DatabaseMetaData.getRowIdLifetime 値

| データベース・サーバー                               | DatabaseMetaData.getRowIdLifetime |
|-------------------------------------------|-----------------------------------|
| DB2 for z/OS                              | ROWID_VALID_TRANSACTION           |
| DB2 Database for Linux, UNIX, and Windows | ROWID_UNSUPPORTED                 |
| DB2 for i                                 | ROWID_VALID_FOREVER               |
| IBM Informix                              | ROWID_VALID_FOREVER               |

例: `PreparedStatement.setRowId` の `java.sql.RowId` ターゲット・タイプでの使用: `rwid` が `RowId` オブジェクトであると仮定します。パラメーター 1 を設定するには、次の形式の `setRowId` メソッドを使用します。

```
ps.setRowId(1, rid);
```

例: `ROWID` 値をデータ・ソースから取得するための `ResultSet.getRowId` の使用: `ROWID` 値を結果セットの最初の列から `RowId` オブジェクトの `rwid` に取り出すには、次の形式の `ResultSet.getRowId` メソッドを使用します。

```
java.sql.RowId rwid = rs.getRowId(1);
```

例: `CallableStatement.registerOutParameter` の `java.sql.Types.ROWID` パラメーター・タイプでの使用: `CALL` ステートメントのパラメーター 1 を `java.sql.Types.ROWID` データ・タイプで登録するには、次の形式の `registerOutParameter` メソッドを使用します。

```
cs.registerOutParameter(1, java.sql.Types.ROWID)
```

## JDBC アプリケーションでのタイム・ゾーン情報を含むタイム・スタンプの更新および取り出し

使用される JDBC メソッドとデータ・タイプ、および IBM Data Server Driver for JDBC and SQLJ で保持されている列データ・タイプ情報に基づいて、`TIMESTAMP WITH TIME ZONE` 列または `TIMESTAMP` 列との間で送受信されるタイム・スタンプ値が決定されます。

### TIMESTAMP 列または TIMESTAMP WITH TIME ZONE 列内の値の更新

次の標準 JDBC メソッドを使用することで、`TIMESTAMP WITH TIME ZONE` 列または `TIMESTAMP` 列を更新できます。

- `PreparedStatement.setObject`
- `PreparedStatement.setTimestamp`
- `PreparedStatement.setString`

2 番目のパラメーターが `DBTimestamp` オブジェクト、3 番目のパラメーターが `Calendar` オブジェクトである `PreparedStatement.setTimestamp` 呼び出しの場合、`TIMESTAMP WITH TIME ZONE` 列または `TIMESTAMP` 列に渡される値には、`DBTimestamp` オブジェクト内のタイム・ゾーン値ではなく `Calendar` パラメーターのタイム・ゾーン値が含まれます。2 番目のパラメーターが `DBTimestamp` オブジェクトで、`Calendar` パラメーターが存在しない `PreparedStatement.setTimestamp` の場合、`TIMESTAMP WITH TIME ZONE` 列または `TIMESTAMP` 列に渡される IBM Data Server Driver for JDBC and SQLJ 値はデフォルト・タイム・ゾーン (アプリケーションが実行されている Java 仮想マシンのタイム・ゾーン) になります。

`TIMESTAMP WITH TIME ZONE` 列または `TIMESTAMP` 列に渡される値として `DBTimestamp` オブジェクト内のタイム・ゾーンを使用する場合、`PreparedStatement.setObject` を使用する必要があります。

例: 表 `TSTABLE` が次のように定義されているとします。

```
CREATE TABLE TSTABLE (
    TSCOL TIMESTAMP,
    TSTZCOL TIMESTAMP WITH TIME ZONE)
```

また、Java 仮想マシン (JVM) のデフォルト・タイム・ゾーンが GMT-08:00 (太平洋標準時) であるとします。次のコードは、タイム・スタンプ値を列に割り当てます。

```
...
java.util.TimeZone esttz = java.util.TimeZone.getTimeZone("EST");
java.util.Calendar estcal = java.util.Calendar.getInstance(esttz);
    // Construct a Calendar object with the
    // GMT-05:00 (Eastern Standard Time) time zone.
java.util.Calendar defcal = java.util.Calendar.getInstance();
    // Construct a Calendar object
    // with the default time zone.
java.sql.Timestamp ts =
    java.sql.Timestamp.valueOf("2010-10-27 21:22:33.123456");
    // Assign a timestamp to a Timestamp object.
DBTimestamp dbts = new DBTimestamp(ts,estcal);
    // Construct a DBTimestamp object that has
    // the GMT-05:00 time zone.
...
PreparedStatement ps = con.prepareStatement(
    "INSERT INTO TSTABLE (TSCOL,TSTZCOL) VALUES (?,?)");
//
// Use setTimestamp methods to assign a timestamp value to a
// TIMESTAMP WITH TIME ZONE or TIMESTAMP column
//
ps.setTimestamp(1, ts); // Assign a timestamp value in a Timestamp
    // object to a TIMESTAMP column.
ps.setTimestamp(2,ts); // Assign the same timestamp value to
    // a TIMESTAMP WITH TIME ZONE column.
ps.execute(); // 2010-10-27-21.22.33.123456 is assigned to TSCOL
    // if the driver has information that the column
    // has the TIMESTAMP data type.
    // 2010-10-27-21.22.33.123456-08:00 is assigned to TSCOL
    // if the driver has no information about the column
    // data type.
    // 2010-10-27-21.22.33.123456-08:00 is assigned
    // to TSTZCOL regardless of whether the driver
    // has information that the the column has
    // the TIMESTAMP WITH TIME ZONE data type.
ps.setTimestamp(1, dbts);
    // Assign a timestamp value in a DBTimestamp
    // object to a TIMESTAMP column.
ps.setTimestamp(2,dbts);
    // Assign the same timestamp value to
    // a TIMESTAMP WITH TIME ZONE column.
ps.execute(); // 2010-10-27-21.22.33.123456 is assigned to TSCOL
    // if the driver has information that the column
    // has the TIMESTAMP data type.
    // 2010-10-27-21.22.33.123456-08:00 is assigned to TSCOL
    // if the driver has no information about the column
    // data type.
    // 2010-02-27-21.22.33.123456-08:00 is assigned
    // to TSTZCOL regardless of whether the driver
    // has information that the the column has
    // the TIMESTAMP WITH TIME ZONE data type. The
    // default time zone of GMT-08:00 is sent to
    // the column.
ps.setTimestamp(1, ts, estcal);
    // Assign a timestamp value in a Timestamp
    // object to a TIMESTAMP column. Include
    // a Calendar parameter that specifies
    // the GMT-05:00 time zone.
```

```

ps.setTimestamp(2, ts, estcal);
    // Assign the same timestamp value to
    // a TIMESTAMP WITH TIME ZONE column. Include
    // a Calendar parameter that specifies the
    // GMT-05:00 time zone.
ps.execute(); // 2010-10-28-00.22.33.123456 is assigned to TSCOL
    // if the driver has information that the column
    // has the TIMESTAMP data type.
    // The value is adjusted for the difference
    // between the time zone in the Calendar parameter and
    // the default time zone.
    // 2010-10-28-00.22.33.123456-05:00 is assigned to TSCOL
    // if the driver has no information about the column
    // data type. The value is adjusted for the difference
    // between the time zone in the Calendar parameter and
    // the default time zone.
    // 2010-10-28-00.22.33.123456-05:00 is assigned
    // to TSTZCOL regardless of whether the driver
    // has information that the the column has
    // the TIMESTAMP WITH TIME ZONE data type.
    // The value is adjusted for the difference
    // between the time zone in the Calendar parameter and
    // the default time zone.
ps.setTimestamp(1, dbts, estcal);
    // Assign a timestamp value in a DBTimestamp
    // object to a TIMESTAMP column. Include
    // a Calendar parameter that specifies the
    // GMT-05:00 time zone.
ps.setTimestamp(2, dbts, estcal);
    // Assign the same timestamp value to
    // a TIMESTAMP WITH TIME ZONE column.
ps.execute(); // 2010-10-28-00.22.33.123456 is assigned to TSCOL
    // if the driver has information that the column
    // has the TIMESTAMP data type.
    // The value is adjusted for the difference
    // between the time zone in the Calendar parameter and
    // the default time zone.
    // 2010-10-28-00.22.33.123456-05:00 is assigned to TSCOL
    // if the driver has no information about the column
    // data type.
    // The value is adjusted for the difference
    // between the time zone in the Calendar parameter and
    // the default time zone.
    // 2010-10-28-00.22.33.123456-05:00 is assigned
    // to TSTZCOL regardless of whether the driver
    // has information that the the column has
    // the TIMESTAMP WITH TIME ZONE data type. The
    // time zone in the Calendar parameter, GMT-05:00,
    // is sent to the column.
    // The value is adjusted for the difference
    // between the time zone in the Calendar parameter and
    // the default time zone.
ps.setTimestamp(1, ts, defcal);
    // Assign a timestamp value in a Timestamp
    // object to a TIMESTAMP column. Include
    // a Calendar parameter that specifies
    // the default time zone (GMT-08:00).
ps.setTimestamp(2, ts, defcal);
    // Assign the same timestamp value to
    // a TIMESTAMP WITH TIME ZONE column. Include
    // a Calendar parameter that specifies the
    // default (GMT-08:00) time zone.
ps.execute(); // 2010-10-27-21.22.33.123456 is assigned to TSCOL
    // if the driver has information that the column
    // has the TIMESTAMP data type.
    // 2010-10-27-21.22.33.123456-08:00 is assigned to TSCOL
    // if the driver has no information about the column

```

```

        // data type.
        // 2010-10-27-21.22.33.123456-08:00 is assigned
        // to TSTZCOL regardless of whether the driver
        // has information that the the column has
        // the TIMESTAMP WITH TIME ZONE data type.
ps.setTimestamp(1, dbts, defcal);
        // Assign a timestamp value in a DBTimestamp
        // object to a TIMESTAMP column
ps.setTimestamp(2, dbts, defcal);
        // Assign the same timestamp value to
        // a TIMESTAMP WITH TIME ZONE column
ps.execute(); // 2010-10-27-21.22.33.123456 is assigned to TSCOL
        // if the driver has information that the column
        // has the TIMESTAMP data type
        // 2010-10-27-21.22.33.123456-08:00 is assigned to TSCOL
        // if the driver has no information about the column
        // data type
        // 2010-10-27-21.22.33.123456-08:00 is assigned
        // to TSTZCOL regardless of whether the driver
        // has information that the the column has
        // the TIMESTAMP WITH TIME ZONE data type. The
        // default time zone in the Calendar parameter,
        // GMT-08:00, is sent to the column.

//
// Use setObject methods to assign a timestamp value to a
// TIMESTAMP WITH TIME ZONE or TIMESTAMP column
//
ps.setObject(1, ts); // Assign a timestamp value in a Timestamp
                    // object to a TIMESTAMP column.
ps.setObject(2, ts);
                    // Assign the same timestamp value to
                    // a TIMESTAMP WITH TIME ZONE column.
ps.execute(); // 2010-10-27-21.22.33.123456 is assigned to TSCOL
        // if the driver has information that the column
        // has the TIMESTAMP data type.
        // 2010-10-27-21.22.33.123456-08:00 is assigned to TSCOL
        // if the driver has no information about the column
        // data type. The time zone is the default time zone.
        // 2010-10-27-21.22.33.123456-08:00 is assigned
        // to TSTZCOL regardless of whether the driver
        // has information that the the column has
        // the TIMESTAMP WITH TIME ZONE data type. The
        // time zone is the default time zone.
ps.setObject(1, dbts);
                    // Assign a timestamp value in a DBTimestamp
                    // object to a TIMESTAMP column.
ps.setObject(2, dbts);
                    // Assign the same timestamp value to
                    // a TIMESTAMP WITH TIME ZONE column.
ps.execute(); // 2010-10-28-00.22.33.123456 is assigned to TSCOL
        // if the driver has information that the column
        // has the TIMESTAMP data type.
        // 2010-10-28-00.22.33.123456-05:00 is assigned to TSCOL
        // if the driver has no information about the column
        // data type.
        // 2010-10-28-00.22.33.123456-05:00 is assigned
        // to TSTZCOL regardless of whether the driver
        // has information that the the column has
        // the TIMESTAMP WITH TIME ZONE data type.
        // The time zone is the time zone in the DBTimestamp
        // object.

//
// Use setString methods to assign a timestamp value to a
// TIMESTAMP WITH TIME ZONE or TIMESTAMP column
//
ps.setString(1, "2010-10-27-21.22.33.123456");
                    // Assign a constant timestamp value

```

```

// with no time zone to a TIMESTAMP column.
ps.setString(2, "2010-10-27-21.22.33.123456");
// Assign the same timestamp value to
// a TIMESTAMP WITH TIME ZONE column.
ps.execute(); // 2010-10-27-21.22.33.123456 is assigned to TSCOL
// regardless of whether the driver has information
// that the column has the TIMESTAMP data type.
// 2010-10-27-21.22.33.123456-08:00 is assigned
// to TSTZCOL if the driver has information that
// the column has the TIMESTAMP WITH TIME ZONE
// data type. The time zone is the default time zone.
// 2010-10-27-21.22.33.123456 is assigned to TSTZCOL
// if the driver has no information about the column
// data type.
ps.setString(1, "2010-10-27-21.22.33.123456-05:00");
// Assign a constant timestamp value
// with a time zone to a TIMESTAMP column.
ps.setString(2, "2010-10-27-21.22.33.123456-05:00");
// Assign the same timestamp value to
// a TIMESTAMP WITH TIME ZONE column.
ps.execute(); // 2010-10-27-21.22.33.123456 is assigned to TSCOL
// if the driver has information that the column
// data type is TIMESTAMP.
// 2010-10-27-21.22.33.123456-05:00 is assigned to
// TSCOL if the driver has no information about the
// column data type.
// 2010-10-27-21.22.33.123456-05:00 is assigned
// to TSTZCOL regardless of whether the driver has
// information that the column data type is
// TIMESTAMP WITH TIME ZONE.

```

あるいは、タイム・ゾーンを含むデータ、または精度が 9 より大きいデータを TIMESTAMP WITH TIME ZONE 列に割り当てするには、DBTimestamp オブジェクトを構成し、IBM Data Server Driver for JDBC and SQLJ 専用メソッド DB2PreparedStatement.setDBTimestamp を使って TIMESTAMP WITH TIME ZONE 列を更新できます。

例: 表 TSTABLE が次のように定義されているとします。

```

CREATE TABLE TSTABLE (
  TSCOL TIMESTAMP,
  TSTZCOL TIMESTAMP(12) WITH TIME ZONE)

```

次のコードは、タイム・ゾーンを含む、精度が 10 のタイム・スタンプ値を各列に割り当てます。

```

...
DBTimestamp tstz =
  DBTimestamp.valueOfDBString("2010-10-28-00.22.33.1234567890-05:00");
// Create a DBTimestamp object from the input value
PreparedStatement ps = con.prepareStatement(
  "INSERT INTO TSTABLE (TSCOL, TSTZCOL) VALUES (?,?)");

DB2PreparedStatement dbps = (DB2PreparedStatement)ps;
dbps.setDBTimestamp(1, tstz);
dbps.setDBTimestamp(2, tstz);
dbps.execute(); // 2010-10-28-00.22.33.123456 is assigned to TSCOL if
// the driver has information that the column data type is
// TIMESTAMP.
// 2010-10-28-00.22.33.1234567890-05:00 is assigned to TSCOL
// if the driver has no information about the column
// data type.
// 2010-10-28-00.22.33.1234567890-05:00 is assigned to TSTZCOL
// regardless of whether the driver has information that
// the column data type is TIMESTAMP(12) WITH TIME ZONE.

```



## TIMESTAMP 列または TIMESTAMP WITH TIME ZONE 列からの値の取り出し

次の標準 JDBC メソッドを使用することで、TIMESTAMP WITH TIME ZONE 列、TIMESTAMP 列、または出力パラメーターからデータを取り出すことができます。

- `ResultSet.getTimestamp`
- `CallableStatement.getTimestamp`
- `ResultSet.getObject`
- `CallableStatement.getObject`
- `ResultSet.getString`
- `CallableStatement.getString`

`ResultSet.getTimestamp`、`CallableStatement.getTimestamp`、`ResultSet.getObject`、または `CallableStatement.getObject` 呼び出しでは、`DB2BaseDataSource.timestampOutputType` プロパティを次のように設定することにより、IBM Data Server Driver for JDBC and SQLJ から戻されるオブジェクトのタイプを指定できます。

- このプロパティを `DB2BaseDataSource.JDBC_TIMESTAMP` (1) に設定すると、ドライバーは `java.sql.Timestamp` オブジェクトを戻します。
- このプロパティを `DB2BaseDataSource.JCC_DBTIMESTAMP` (2) に設定すると、ドライバーは `com.ibm.db2.jcc.DBTimestamp` オブジェクトを戻します。

`ResultSet.getTimestamp` または `CallableStatement.getTimestamp` 呼び出しでは、非ヌル値の `Calendar` パラメーターが `ResultSet.getTimestamp` または `CallableStatement.getTimestamp` 呼び出しに含まれている場合、IBM Data Server Driver for JDBC and SQLJ は戻りオブジェクトを構成する際に `Calendar` オブジェクトを使用します。 `ResultSet.getTimestamp` または `CallableStatement.getTimestamp` 呼び出しに `Calendar` パラメーターが含まれないか、`Calendar` パラメーター値が `NULL` である場合、IBM Data Server Driver for JDBC and SQLJ は戻りオブジェクトの生成時にデフォルト・タイム・ゾーンを使用します。

`TIMESTAMP WITH TIME ZONE` 列内にある、タイム・ゾーン値を含むタイム・スタンプを取り出す場合、`ResultSet.getObject` または `CallableStatement.getObject` を呼び出し、その後 `DBTimestamp.toDBString(true)` を呼び出して、タイム・ゾーンを含むタイム・スタンプを取り出します。

`getString` は、標準 JDBC フォーマットでタイム・スタンプ値を取り出します。したがって、タイム・ゾーンは含まれず、精度は最大で 9 です。戻り値は、列値のタイム・ゾーンとデフォルト・タイム・ゾーンとの差異に従って調整されます。

例: 表 `TSTABLE` が次のように定義されているとします。

```
CREATE TABLE TSTABLE (  
  TSCOL TIMESTAMP,  
  TSTZCOL TIMESTAMP WITH TIME ZONE)
```

また、デフォルト・タイム・ゾーンが `GMT-08:00` (太平洋標準時) であるとします。次のコードは、`TIMESTAMP` 列からタイム・スタンプ値を取り出します。

```
...  
java.util.TimeZone esttz = java.util.TimeZone.getTimeZone("EST");  
java.util.Calendar estcal = java.util.Calendar.getInstance(esttz);  
java.util.Calendar defcal = java.util.Calendar.getInstance();
```

```

Statement stmt = conn.createStatement ();
ResultSet rs = stmt.executeQuery("SELECT TSCOL, TSTZCOL FROM TSTABLE");
com.ibm.db2.jcc.DB2ResultSet dbrs = (com.ibm.db2.jcc.DB2ResultSet)rs;
Timestamp ts;
DBTimestamp dbts;
...
rs.next();
// Suppose that the TSCOL column value is 2010-10-27-21.22.33.123456

ts=rs.getTimestamp(1);           // Retrieve the TIMESTAMP column value
                                // into a Timestamp object.
ts.toString();                   // Format the Timestamp object as a String.
                                // 2010-10-27-21:22:33.123456 is
                                // returned.
((DBTimestamp)ts).toDBString(false); // Cast the retrieved object to a
                                // DBTimestamp object, and format the
                                // value as a String, without the time
                                // zone information.
                                // 2010-10-27-21.22.33.123456 is returned.
((DBTimestamp)ts).toDBString(true); // Cast the retrieved object to a
                                // DBTimestamp object, and format the value
                                // as a String, with the time zone
                                // information.
                                // 2009-02-27-21.22.33.123456-08:00 is
                                // returned. The time zone is the default
                                // time zone.
ts=rs.getTimestamp(1,estcal);    // Retrieve the TIMESTAMP column value
                                // into a Timestamp object. Specify a
                                // calendar parameter that says that the
                                // time zone is GMT-05:00.
ts.toString();                   // Format the value as a String, using the
                                // default time zone of GMT-08:00.
                                // 2010-10-27-18:22:33.123456 is
                                // returned.
((DBTimestamp)ts).toDBString(false); // Cast the retrieved object to a
                                // DBTimestamp object, and format the
                                // value as a String, without the time zone
                                // information.
                                // 2010-10-27-21.22.33.123456 is returned.
((DBTimestamp)ts).toDBString(true); // Cast the retrieved object to a
                                // DBTimestamp object, and format the
                                // value as a String, with the time zone
                                // information.
                                // 2010-10-27-21.22.33.123456-05:00 is
                                // returned. The time zone is the time zone
                                // in the Calendar parameter.
ts=rs.getObject(1);             // Retrieve the TIMESTAMP column value
                                // into an Object.
ts.toString();                   // Format the Timestamp object as a String.
                                // 2010-10-27-21:22:33.123456 is
                                // returned.
((DBTimestamp)ts).toDBString(false); // Cast the retrieved object to a
                                // DBTimestamp object, and format the
                                // value as a String, without the time
                                // zone information.
                                // 2010-10-27-21.22.33.123456 is returned.
((DBTimestamp)ts).toDBString(true); // Cast the retrieved object to a
                                // DBTimestamp object, and format the value
                                // as a String, with the time zone
                                // information.
                                // 2009-02-27-21.22.33.123456-08:00 is
                                // returned. The time zone is the default
                                // time zone.

```

別の方法として、DB2ResultSet メソッドを使って `TIMESTAMP` または `TIMESTAMP WITH TIME ZONE` 列値を取り出すこともできます。

例: 表 TSTABLE が次のように定義されているとします。

```
CREATE TABLE TSTABLE (  
  TSCOL TIMESTAMP,  
  TSTZCOL TIMESTAMP(12) WITH TIME ZONE)
```

また、デフォルト・タイム・ゾーンが GMT-08:00 (太平洋標準時) であるとし  
ます。次のコードは、TIMESTAMP 列と TIMESTAMP WITH TIME ZONE 列からタ  
イム・スタンプ値を取り出します。

```
...  
java.util.TimeZone esttz = java.util.TimeZone.getTimeZone("EST");  
java.util.Calendar estcal = java.util.Calendar.getInstance(esttz);  
java.util.Calendar defcal = java.util.Calendar.getInstance();  
Statement stmt = conn.createStatement ();  
ResultSet rs = stmt.executeQuery("SELECT TSCOL, TSTZCOL FROM TSTABLE");  
com.ibm.db2.jcc.DB2ResultSet dbrs = (com.ibm.db2.jcc.DB2ResultSet)rs;  
Timestamp ts;  
DBTimestamp dbts;  
...  
rs.next();  
// Suppose that the TSTZCOL column value is 2010-10-28-00.22.33.123456-05:00, and  
// the TSCOL column value is 2010-10-27-21.22.33.123456.  
ts=dbrs.getDBTimestamp(1); // Retrieve the TIMESTAMP column value into  
 // a Timestamp object.  
ts.toString(); // Format the Timestamp object as a String.  
 // 2010-10-27-21:22:33.123456 is  
 // returned.  
((DBTimestamp)ts).toDBString(false); // Format the value as a String, without  
 // the time zone information.  
 // 2010-10-27-21.22.33.123456 is returned.  
((DBTimestamp)ts).toDBString(true); // Format the value as a String, with the  
 // time zone information.  
 // 2009-02-27-21.22.33.123456-08:00 is  
 // returned. The time zone is the default  
 // time zone.  
ts=dbrs.getDBTimestamp(2); // Retrieve the TIMESTAMP WITH TIME ZONE  
 // column value into a Timestamp object.  
ts.toString(); // Format the Timestamp object as a String.  
 // 2010-10-27-21:22:33.123456 is  
 // returned. The returned value differs  
 // from the original value because toString  
 // uses the default time zone in its  
 // calculations.  
((DBTimestamp)ts).toDBString(false); // Format the value as a String, without  
 // the time zone information.  
 // 2010-10-28-00.22.33.123456 is returned.  
((DBTimestamp)ts).toDBString(true); // Format the value as a String, with the  
 // time zone information.  
 // 2010-10-28-00.22.33.123456-05:00 is  
 // returned. The time zone is the time zone  
 // from the retrieved column value.  
dbts = (DBTimestamp)rs.getTimestamp(2);  
 // Retrieve the TIMESTAMP WITH TIME ZONE  
 // column value into a DBTimestamp object.  
dbts.toString(); // Format the DBTimestamp object as a String.  
 // 2010-10-27-21:22:33.123456 is  
 // returned. The value is adjusted for the  
 // difference between the time zone in the  
 // column value and the default time zone.  
dbts.toDBString(false); // Format the value as a String, without  
 // the time zone information. The value is  
 // adjusted for the difference between the  
 // time zone in the column value and the  
 // default time zone.  
 // 2010-10-27-21.22.33.123456 is returned.  
dbts.toDBString(true); // Format the value as a String, with the
```

```

// time zone information.
// 2009-02-27-21.22.33.123456-08:00 is
// returned. The time zone is the default
// time zone. The value is adjusted for
// the difference between the time zone in
// the column value and the default
// time zone.
dbts = (DBTimestamp)rs.getTimestamp(2, defcal);
// Retrieve the TIMESTAMP WITH TIME ZONE
// column value into a DBTimestamp object,
// using the default Calendar to construct
// the DBTimestamp object.
dbts.toString();
// Format the DBTimestamp object as a String.
// 2010-10-27-21:22:33.123456 is
// returned. The value is adjusted for
// the difference between the time zone in
// the column value and the time zone
// in the Calendar parameter.
dbts.toDBString(false);
// Format the value as a String, without
// the time zone information.
// 2010-10-27-21.22.33.123456 is returned.
// The value is adjusted for
// the difference between the time zone in
// the column value and the time zone
// in the Calendar parameter.
dbts.toDBString(true);
// Format the value as a String, with the
// time zone information.
// 2009-02-27-21.22.33.123456-08:00 is
// returned. The value is adjusted for
// the difference between the time zone in
// the column value and the time zone
// in the Calendar parameter.
dbts = (DBTimestamp)rs.getObject(2);
// Retrieve the TIMESTAMP WITH TIME ZONE
// column value into an Object, and cast
// the object as a DBTimestamp object.
dbts.toString();
// Format the DBTimestamp object as a String.
// 2010-10-27-21:22:33.123456 is
// returned. The returned value differs from
// the original value because toString uses
// the default time zone in its calculations.
dbts.toDBString(false);
// Format the value as a String, without
// the time zone information.
// 2010-10-28-00.22.33.123456 is returned.
dbts.toDBString(true);
// Format the value as a String, with the
// time zone information.
// 2009-10-28-00.22.33.123456-05:00 is
// returned. The time zone is the time
// zone in the retrieved column value.

```

**推奨:** 1 つの表からデータを取り出して別の表にそれを挿入するとき、タイム・ゾーン情報と共に元のタイム・スタンプを保持する必要がある場合には、`getObject` または `getDBTimestamp` を使用した後に `setObject` または `setDBTimestamp` を使用してください。

## JDBC アプリケーションでの特殊タイプ

特殊タイプとは、組み込みの SQL データ・タイプとして内部的に表されるユーザー定義のデータ・タイプのことです。特殊タイプは、SQL ステートメントの `CREATE DISTINCT TYPE` を実行して作成します。

JDBC プログラムでは、特殊タイプは、`executeUpdate` メソッドを使用して `CREATE DISTINCT TYPE` ステートメントを実行することで作成することができます。また、`executeUpdate` を使用して、このタイプの列が含まれた表を作成することもでき

ます。このタイプの列からデータを取得するか、またはこのタイプの列を更新する場合は、特殊タイプのベースとなる組み込みタイプに対応するデータ・タイプと共に、Java ID を使用します。

以下の例では、INTEGER タイプをベースにした特殊タイプを作成し、このタイプの列を持つ表を作成して、行をその表に挿入し、さらにその表から行を取得します。

```
Connection con;
Statement stmt;
ResultSet rs;
String empNumVar;
int shoeSizeVar;
...
stmt = con.createStatement();           // Create a Statement object
stmt.executeUpdate(
    "CREATE DISTINCT TYPE SHOESIZE AS INTEGER");
// Create distinct type
stmt.executeUpdate(
    "CREATE TABLE EMP_SHOE (EMPNO CHAR(6), EMP_SHOE_SIZE SHOESIZE)");
// Create table with distinct type
stmt.executeUpdate("INSERT INTO EMP_SHOE " +
    "VALUES ('000010', 6)");           // Insert a row
rs=stmt.executeQuery("SELECT EMPNO, EMP_SHOE_SIZE FROM EMP_SHOE");
// Create ResultSet for query
while (rs.next()) {
    empNumVar = rs.getString(1);       // Get employee number
    shoeSizeVar = rs.getInt(2);        // Get shoe size (use int
// because underlying type
// of SHOESIZE is INTEGER)
    System.out.println("Employee number = " + empNumVar +
        " Shoe size = " + shoeSizeVar);
}
rs.close();                           // Close ResultSet
stmt.close();                           // Close Statement
```

図 16. 特殊タイプの作成および使用

## ARRAY パラメーターを持つストアド・プロシージャの、JDBC アプリケーションでの呼び出し

IBM Data Server Driver for JDBC and SQLJ で実行される JDBC アプリケーションでは、ARRAY パラメーターを持つストアド・プロシージャを呼び出すことができます。ARRAY パラメーターは、DB2 Database for Linux, UNIX, and Windows バージョン 9.5 以降のストアド・プロシージャでサポートされています。

java.sql.Array オブジェクトは、ストアド・プロシージャで IN、OUT、または INOUT パラメーターとして使用できます。

IN または INOUT パラメーターの場合、DB2Connection.createArrayOf メソッド (JDBC 3.0 またはそれ以前) または Connection.createArrayOf メソッド (JDBC 4.0 またはそれ以降) を使用して、java.sql.Array オブジェクトを作成します。

CallableStatement.setArray メソッドまたは CallableStatement setObject メソッドを使用して、java.sql.Array オブジェクトを ARRAY ストアド・プロシージャのパラメーターに割り当てることができます。

CallableStatement.registerOutParameter 呼び出しでパラメーター・タイプとして java.sql.Types.ARRAY を指定することによって、ストアード・プロシージャ呼び出し用の OUT ARRAY パラメーターを登録することができます。

ARRAY 出力パラメーターからデータを取り出すには、次の 2 つの方法があります。

- CallableStatement.getArray メソッドを使用して、データを java.sql.Array オブジェクトに取り出し、java.sql.Array.getArray メソッドを使用して、java.sql.Array オブジェクトの内容を Java 配列に取り出します。
- CallableStatement.getArray メソッドを使用して、データを java.sql.Array オブジェクトに取り出します。java.sql.Array.getResultSet() メソッドを使用して、データを ResultSet オブジェクトに取り出します。ResultSet メソッドを使用して、配列のエレメントを取り出します。ResultSet の各行には、次の 2 つの列が含まれています。
  - 配列の指標 (1 から始まります)
  - 配列エレメント

**例:** ストアード・プロシージャ GET\_EMP\_DATA の入力パラメーター IN\_PHONE と出力パラメーター OUT\_PHONE が以下のように定義される配列だとします。

```
CREATE TYPE PHONENUMBERS AS VARCHAR(10) ARRAY[5]
```

GET\_EMP\_DATA をこの 2 つのパラメーターで呼び出します。

```
Connection con;
CallableStatement cstmt;
ResultSet rs;
java.sql.Array inPhoneData;
...
cstmt = con.prepareCall("CALL GET_EMP_DATA(?,?)");
// Create a CallableStatement object
cstmt.setObject (1, inPhoneData); // Set input parameter
cstmt.registerOutParameter (2, java.sql.Types.ARRAY);
// Register out parameters
cstmt.executeUpdate(); // Call the stored procedure
Array outPhoneData = cstmt.getArray(2);
// Get the output parameter array
System.out.println("Parameter values from GET_EMP_DATA call: ");
String [] outPhoneNums = (String [])outPhoneData.getArray();
// Retrieve output data from the JDBC Array object
// into a Java String array
for(int i=0; i<outPhoneNums.length; i++) {
    System.out.print(outPhoneNums[i]);
    System.out.println();
}
```

## JDBC アプリケーションでのセーブポイント

SQL セーブポイントは、作業単位内の特定の時点のデータおよびスキーマの状態を表します。SQL ステートメントを使用して、セーブポイントの設定、セーブポイントの解放、およびセーブポイントで表される状態へのデータとスキーマのリストアを行うことができます。

IBM Data Server Driver for JDBC and SQLJ では、セーブポイントを使用するための以下のメソッドがサポートされます。

### **Connection.setSavepoint()** または **Connection.setSavepoint(String name)**

セーブポイントが設定されます。これらのメソッドにより、この後の `releaseSavepoint` または `rollback` 操作で使用される `Savepoint` オブジェクトが返されます。

これらのメソッドのいずれかを実行すると、DB2 により `ON ROLLBACK RETAIN CURSORS` などの `SAVEPOINT` ステートメントの形式が実行されます。

### **Connection.releaseSavepoint(Savepoint savepoint)**

指定したセーブポイント、およびそれ以後に確立されたすべてのセーブポイントが解放されます。

### **Connection.rollback(Savepoint savepoint)**

作業が指定したセーブポイントまでロールバックされます。

### **DatabaseMetaData.supportsSavepoints()**

データ・ソースでセーブポイントがサポートされているかどうかを示されます。

メソッド `DB2Connection.setSavePointUniqueOption` を呼び出すことにより、セーブポイントが固有かどうかを示すことができます。値を `true` にしてこのメソッドを呼び出した場合、アプリケーションで同じリカバリー単位内に同じ名前のセーブポイントを複数設定することはできません。値を `false` (デフォルト) にしてこのメソッドを呼び出すと、同じリカバリー単位内に同じ名前のセーブポイントを複数作成できますが、セーブポイントを作成すると、同じ名前で作成されているセーブポイントが破棄されます。

以下の例は、セーブポイントの設定、セーブポイントへのロールバック、およびセーブポイントの解除の方法を示しています。

```
Connection con;
Statement stmt;
ResultSet rs;
String empNumVar;
int shoeSizeVar;
...
con.setAutoCommit(false);           // set autocommit OFF
stmt = con.createStatement();        // Create a Statement object
...                                  // Perform some SQL
con.commit();                        // Commit the transaction
stmt.executeUpdate("INSERT INTO EMP_SHOE " +
    "VALUES ('000010', 6)");          // Insert a row
((com.ibm.db2.jcc.DB2Connection)con).setSavePointUniqueOption(true);
// Indicate that savepoints
// are unique within a unit
// of recovery
Savepoint savept = con.setSavepoint("savepoint1");
// Create a savepoint
...
stmt.executeUpdate("INSERT INTO EMP_SHOE " +
    "VALUES ('000020', 10)");        // Insert another row
conn.rollback(savept);               // Roll back work to the point
// after the first insert
...
con.releaseSavepoint(savept);        // Release the savepoint
stmt.close();                        // Close the Statement
conn.commit();                       // Commit the transaction
```

図 17. JDBC アプリケーションでのセーブポイントの設定、ロールバック、および解除



## JDBC アプリケーションでの自動生成キーの取得

IBM Data Server Driver for JDBC and SQLJ を使用すれば、JDBC 3.0 のメソッドによって自動生成キーを表から取得できます。

自動生成キーとは、ユーザーが指定したのではなくデータ・サーバーによって生成された値のことです。自動生成キーの 1 つのタイプは、ID 列の内容です。ID 列は、データ・ソースが各行の数値を自動生成するための手段になる表列です。CREATE TABLE ステートメントまたは ALTER TABLE ステートメントで ID 列を定義するには、スケール 0 の厳密な数値タイプ (スケール 0 の SMALLINT、INTEGER、BIGINT、DECIMAL、またはそのいずれかのタイプに基づく特殊タイプ) の列を定義するときに AS IDENTITY 節を指定します。

DB2 for z/OS または DB2 Database for Linux, UNIX, and Windows との接続に関して IBM Data Server Driver for JDBC and SQLJ では、INSERT ステートメント、検索 UPDATE または検索 DELETE ステートメント、あるいは MERGE ステートメントについて、自動生成キーを返す機能がサポートされています。UPDATE ステートメント、DELETE ステートメント、または MERGE ステートメントでは、実際にはデータ・サーバーによって生成されたのではないものも含めて、任意の列を自動生成キーとして識別できます。その場合、返される列の値は、UPDATE、DELETE、または MERGE ステートメントによって変更が加えられる行の列値です。

**制約事項:** Connection または DataSource プロパティ atomicMultiRowInsert を DB2BaseDataSource.YES (1) に設定すると、自動生成キーの取得のために SQL ステートメントを準備して、その PreparedStatement オブジェクトをバッチ更新で使用することはできません。IBM Data Server Driver for JDBC and SQLJ バージョン 3.50 以降では、自動生成キーを取得するために準備した PreparedStatement オブジェクトに対して addBatch メソッドまたは executeBatch メソッドを呼び出すと、SQLException がスローされます。

### INSERT ステートメントの自動生成キーの取り出し

IBM Data Server Driver for JDBC and SQLJでは、JDBC 3.0 のメソッドを使用することにより、INSERT ステートメントを実行する際に自動生成されるキーを取り出すことができます。

#### このタスクについて

INSERT ステートメントによって生成される自動生成キーを取り出すには、以下のステップを実行する必要があります。

#### 手順

1. 以下のいずれかのメソッドを使用して、自動生成キーを返すための設定を行います。
  - PreparedStatement.executeUpdate メソッドを使用して行を挿入する計画がある場合は、以下のいずれかの形式の Connection.prepareStatement メソッドを呼び出して、PreparedStatement オブジェクトを作成します。

ID 列をサポートしているデータ・ソースの表であれば、以下の形式が有効です。*sql-statement* は、単一行の INSERT ステートメントでなければなりません。

**制約事項:** IBM Data Server Driver for JDBC and SQLJ バージョン 3.57 以降において、DB2 for z/OS データ・サーバー上でビューに行を挿入するのに、以下の形式は無効です。

```
Connection.prepareStatement(sql-statement,  
Statement.RETURN_GENERATED_KEYS);
```

以下の形式は、データ・ソースが SELECT FROM INSERT ステートメントをサポートしている場合にのみ有効です。*sql-statement* は、単一行の INSERT ステートメントでも複数行の INSERT ステートメントでもかまいません。最初の形式の場合は、自動生成キーを取得する列の名前を指定します。2 番目の形式の場合は、自動生成キーを取得する列の、表の中での位置を指定します。

```
Connection.prepareStatement(sql-statement, String [] columnNames);  
Connection.prepareStatement(sql-statement, int [] columnIndexes);
```

- Statement.executeUpdate メソッドを使用して行を挿入する場合は、以下のいずれかの形式の Statement.executeUpdate メソッドを呼び出します。

ID 列をサポートしているデータ・ソースの表であれば、以下の形式が有効です。*sql-statement* は、単一行の INSERT ステートメントでなければなりません。

**制約事項:** IBM Data Server Driver for JDBC and SQLJ バージョン 3.57 以降において、DB2 for z/OS データ・サーバー上でビューに行を挿入するのに、以下の形式は無効です。

```
Statement.executeUpdate(sql-statement, Statement.RETURN_GENERATED_KEYS);
```

以下の形式は、データ・ソースが SELECT FROM INSERT ステートメントをサポートしている場合にのみ有効です。*sql-statement* は、単一行の INSERT ステートメントでも複数行の INSERT ステートメントでもかまいません。最初の形式の場合は、自動生成キーを取得する列の名前を指定します。2 番目の形式の場合は、自動生成キーを取得する列の、表の中での位置を指定します。

```
Statement.executeUpdate(sql-statement, String [] columnNames);  
Statement.executeUpdate(sql-statement, int [] columnIndexes);
```

2. PreparedStatement.getGeneratedKeys メソッドまたは Statement.getGeneratedKeys メソッドを呼び出して、自動生成キー値が含まれている ResultSet オブジェクトを取得します。

Statement.RETURN\_GENERATED\_KEYS パラメーターを組み込む場合、ResultSet に含まれている自動生成キーのデータ・タイプは、対応する列のデータ・タイプに関わりなく DECIMAL になります。

## 例

ID 列が含まれている表を作成し、その表に 1 つの行を挿入し、ID 列の自動生成キー値を取得するコードを以下に示します。選択されたステートメントの右にある番号は、以前に説明されたステップに対応しています。

```

import java.sql.*;
import java.math.*;
import com.ibm.db2.jcc.*;

Connection con;
Statement stmt;
ResultSet rs;
java.math.BigDecimal idColVar;
...
stmt = con.createStatement();          // Create a Statement object

stmt.executeUpdate(
    "CREATE TABLE EMP_PHONE (EMPNO CHAR(6), PHONENO CHAR(4), " +
    "IDENTCOL INTEGER GENERATED ALWAYS AS IDENTITY)");
    // Create table with identity column
stmt.executeUpdate("INSERT INTO EMP_PHONE (EMPNO, PHONENO) " +
    "VALUES ('000010', '5555')",
    Statement.RETURN_GENERATED_KEYS); // Insert a row 1
    // Indicate you want automatically
    // generated keys
rs = stmt.getGeneratedKeys();         // Retrieve the automatically 2
    // generated key value in a ResultSet.
    // Only one row is returned.
    // Create ResultSet for query

while (rs.next()) {
    java.math.BigDecimal idColVar = rs.getBigDecimal(1);
    // Get automatically generated key
    // value
    System.out.println("automatically generated key value = " + idColVar);
}
rs.close();                           // Close ResultSet
stmt.close();                          // Close Statement

```

ID 列が含まれている表を作成し、複数行の INSERT ステートメントを使用してその表に 2 つの行を挿入し、ID 列の自動生成キー値を取得するコードを以下に示します。選択されたステートメントの右にある番号は、以前に説明されたステップに対応しています。

```

import java.sql.*;
import java.math.*;
import com.ibm.db2.jcc.*;

Connection con;
Statement stmt;
ResultSet rs;
...
stmt = con.createStatement();

stmt.executeUpdate(
    "CREATE TABLE EMP_PHONE (EMPNO CHAR(6), PHONENO CHAR(4), " +
    "IDENTCOL INTEGER GENERATED ALWAYS AS IDENTITY)");
    // Create table with identity column
String[] id_col = {"IDENTCOL"};
int updateCount =
    stmt.executeUpdate("INSERT INTO EMP_PHONE (EMPNO, PHONENO) " +
    "VALUES ('000010', '5555'), ('000020', '5556')", id_col);
    // Insert two rows 1
    // Indicate you want automatically
    // generated keys
rs = stmt.getGeneratedKeys();         // Retrieve the automatically 2
    // generated key values in a ResultSet.
    // Two rows are returned.
    // Create ResultSet for query

while (rs.next()) {
    int idColVar = rs.getInt(1);
    // Get automatically generated key
    // values

```

```
System.out.println("automatically generated key value = " + idColVar);
}
stmt.close();
con.close();
```

## UPDATE、DELETE、または MERGE ステートメントの自動生成キーの取り出し

IBM Data Server Driver for JDBC and SQLJでは、JDBC 3.0 のメソッドを使用することにより、検索 UPDATE、検索 DELETE、または MERGE ステートメントを実行する際に自動生成されるキーを取り出すことができます。

### このタスクについて

UPDATE、DELETE、または MERGE ステートメントによって生成される自動生成キーを取り出すには、以下のステップを実行する必要があります。

### 手順

1. 自動生成キーを返す元となる列の名前を入れる String 配列を構成します。

この配列は、列名の配列でなければならず、列の索引の配列ではありません。

2. 接続の自動コミット・モードを false に設定します。
3. 以下のいずれかのメソッドを使用して、自動生成キーを返すための設定を行います。

- PreparedStatement.executeUpdate メソッドを使用することにより行を更新、削除、またはマージする予定の場合、次の形式で Connection.prepareStatement メソッドを呼び出すことにより、PreparedStatement オブジェクトを作成します。

```
Connection.prepareStatement(sql-statement, String [] columnNames);
```

- Statement.executeUpdate メソッドを使用することにより行を更新、削除、またはマージする場合、次の形式で Statement.executeUpdate メソッドを呼び出します。

```
Statement.executeUpdate(sql-statement, String [] columnNames);
```

4. PreparedStatement.getGeneratedKeys メソッドまたは Statement.getGeneratedKeys メソッドを呼び出して、自動生成キー値が含まれている ResultSet オブジェクトを取得します。

### 例

表が次のように定義されていて、そこに 30 個の行が含まれているものとします。

```
CREATE TABLE EMP_BONUS
  (EMPNO CHAR(6),
   BONUS DECIMAL(9,2))
```

以下のコードは、EMPNO 列を自動生成キーとして指定し、EMP\_BONUS 表の 30 個の行を更新し、更新された行について EMPNO の値を取り出します。選択されたステートメントの右にある番号は、以前に説明されたステップに対応しています。

```
import java.sql.*;
...
Connection conn;
...
String[] agkNames = {"EMPNO"};
int updateCount = 0;
```

**1**

```

conn.setAutoCommit(false);
PreparedStatement ps =
    conn.prepareStatement("UPDATE EMP_BONUS SET BONUS = " +
        " BONUS + 300.00",agkNames);
updateCount = ps.executeUpdate();
ResultSet rs = ps.getGeneratedKeys();
while (rs.next()) {
    String agkEmpNo = rs.getString(1);
    // Get automatically generated key value
    System.out.println("Automatically generated key value = " + agkEmpNo);
}
ps.close();
conn.close();

```

## JDBC アプリケーションでの名前付きパラメーター・マーカーの使用

PreparedStatement および CallableStatement オブジェクトで標準のパラメーター・マーカーの代わりに名前付きパラメーター・マーカーを使用して、入力パラメーター・マーカーに値を割り当てることができます。CallableStatement オブジェクトで標準のパラメーター・マーカーの代わりに名前付きパラメーター・マーカーを使用して、名前付きパラメーター・マーカーのある OUT パラメーターを登録することもできます。

### このタスクについて

以下の SQL エレメントを含む SQL ストリングには、名前付きのパラメーター・マーカーを組み込むことができます。

- CALL
- DELETE
- INSERT
- MERGE
- PL/SQL ブロック
- SELECT
- SET
- UPDATE

名前付きパラメーター・マーカーを使用すれば、JDBC アプリケーションをより分かりやすいものにできます。アプリケーションの中で名前付きパラメーター・マーカーを使用する場合、IBM Data Server Driver for JDBC and SQLJの Connection または DataSource プロパティ enableNamedParameterMarkers を DB2BaseDataSource.YES (1) に設定することにより、ドライバーに対して、名前付きパラメーター・マーカーを受け入れて、それらを標準パラメーター・マーカーとしてデータ・ソースに送信するよう指示してください。

DB2 Database for Linux, UNIX, and Windows バージョン 9.7 以降のデータ・サーバーに接続している場合、名前付きパラメーターのある PL/SQL ブロックを SQL ストリングに組み込むことができます。PL/SQL ブロックで名前付きパラメーターを使用できるようにするには、事前にデータ・サーバーで DB2\_COMPATIBILITY\_VECTOR レジストリー変数が PL/SQL のコンパイルを許可するように設定されている必要があります。

## PreparedStatement オブジェクトでの名前付きパラメーター・マーカーの使用

PreparedStatement オブジェクトで標準のパラメーター・マーカーの代わりに名前付きパラメーター・マーカーを使用して、パラメーター・マーカーに値を割り当てることができます。

### 始める前に

名前付きパラメーターを使用するアプリケーションが正しく動作するようにするには、データ・サーバーのタイプとバージョンに関係なく、ご使用のアプリケーションで名前付きパラメーター・マーカーを使用する前に、Connection または DataSource プロパティの `enableNamedParameterMarkers` を `DB2BaseDataSource.YES` に設定します。

### このタスクについて

名前付きパラメーター・マーカーを PreparedStatement オブジェクトで使用するには、以下の手順に従います。

### 手順

1. 名前付きパラメーター・マーカーを含む SQL ステートメント・ストリングに対して `Connection.prepareStatement` メソッドを実行します。名前付きパラメーター・マーカーは、SQL ホスト変数名の規則に従う必要があります。

同じ SQL ステートメント・ストリングの中で名前付きパラメーター・マーカーと標準のパラメーター・マーカーを混用することはできません。

名前付きパラメーター・マーカーは大/小文字を区別しません。

2. それぞれの名前付きパラメーター・マーカーに対して `DB2PreparedStatement.setJccXXXAtName` メソッドを使用して、それぞれの名前付き入力パラメーターに値を割り当てます。

同じ SQL ステートメント・ストリング内で同じ名前付きパラメーター・マーカーを複数回にわたって使用する場合、そのパラメーター・マーカーに対する `setJccXXXAtName` メソッドを一度だけ呼び出す必要があります。

**推奨:** パラメーター・マーカーへの入力がストリームである場合には、同じ SQL ステートメント・ストリング内でその同じ名前付きパラメーター・マーカーを複数回にわたって使用しないでください。予期しない結果が発生する可能性があります。

**制約事項:** 標準の JDBC `PreparedStatement.setXXX` メソッドを名前付きパラメーター・マーカーで使用することはできません。これが原因で例外がスローされません。

3. PreparedStatement を実行します。

## 例

以下のコードでは、名前付きパラメーター・マーカーを使用して、従業員番号「000010」の従業員の電話番号を「4657」に更新します。選択されたステートメントの右にある番号は、以前に説明されたステップに対応しています。

```
Connection con;
PreparedStatement pstmt;
int numUpd;
...
pstmt = con.prepareStatement(
    "UPDATE EMPLOYEE SET PHONENO=:phonenum WHERE EMPNO=:empnum");
// Create a PreparedStatement object 1
((com.ibm.db2.jcc.DB2PreparedStatement)pstmt).setJccStringAtName
    ("phonenum", "4657");
// Assign a value to phonenum parameter 2
((com.ibm.db2.jcc.DB2PreparedStatement)pstmt).setJccStringAtName
    ("empnum", "000010");
// Assign a value to empnum parameter
numUpd = pstmt.executeUpdate(); // Perform the update 3
pstmt.close(); // Close the PreparedStatement object
```

以下のコードでは、名前付きパラメーター・マーカーを使用して、PL/SQL ブロックの値を更新します。選択されたステートメントの右にある番号は、以前に説明されたステップに対応しています。

```
Connection con;
PreparedStatement pstmt;
int numUpd;
...
String sql =
    "BEGIN " +
    " UPDATE EMPLOYEE SET PHONENO = :phonenum WHERE EMPNO = :empnum; " +
    "END;";
pstmt = con.prepareStatement(sql); // Create a PreparedStatement object 1
((com.ibm.db2.jcc.DB2PreparedStatement)pstmt).setJccStringAtName
    ("phonenum", "4657");
// Assign a value to phonenum parameter 2
((com.ibm.db2.jcc.DB2PreparedStatement)pstmt).setJccStringAtName
    ("empnum", "000010");
// Assign a value to empnum parameter
numUpd = pstmt.executeUpdate(); // Perform the update 3
pstmt.close(); // Close the PreparedStatement object
```

## CallableStatement オブジェクトでの名前付きパラメーター・マーカーの使用

CallableStatement オブジェクトで標準のパラメーター・マーカーの代わりに名前付きパラメーター・マーカーを使用して、IN または INOUT パラメーターに値を割り当てたり、OUT パラメーターを登録したりすることができます。

### 始める前に

名前付きパラメーターを使用するアプリケーションが正しく動作するようにするには、データ・サーバーのタイプとバージョンに関係なく、ご使用のアプリケーションで名前付きパラメーター・マーカーを使用する前に、Connection または DataSource プロパティーの enableNamedParameterMarkers を DB2BaseDataSource.YES に設定します。



## このタスクについて

名前付きパラメーター・マーカを CallableStatement オブジェクトで使用するには、以下の手順に従います。

### 手順

1. 名前付きパラメーター・マーカを含む SQL ステートメント・ストリングに対して Connection.prepareCall メソッドを実行します。

名前付きパラメーター・マーカは、SQL ホスト変数名の規則に従う必要があります。

同じ SQL ステートメント・ストリングの中で名前付きパラメーター・マーカと標準のパラメーター・マーカを混用することはできません。

名前付きパラメーター・マーカは大/小文字を区別しません。

2. CALL ステートメントの名前付きパラメーター・マーカの名前、またはパラメーターのモード (IN、OUT、または INOUT) がわからない場合は、以下のようになります。
  - a. CallableStatement.getParameterMetaData メソッドを呼び出して、パラメーターについての情報を持つ ParameterMetaData オブジェクトを取得します。
  - b. パラメーターのモードを取り出すには、ParameterMetaData.getParameterMode メソッドを呼び出します。
  - c. ParameterMetaData オブジェクトを、DB2ParameterMetaData オブジェクトにキャストします。
  - d. DB2ParameterMetaData.getParameterMarkerNames メソッドを呼び出して、パラメーター名を取得します。
3. OUT パラメーターを表すそれぞれの名前付きパラメーター・マーカに対して、DB2CallableStatement.registerJccOutParameterAtName メソッドを使って OUT パラメーターのデータ・タイプを登録します。

同じ SQL ステートメント・ストリング内で同じ名前付きパラメーター・マーカを複数回にわたって使用する場合、そのパラメーター・マーカに対する registerJccOutParameterAtName メソッドを一度だけ呼び出す必要があります。同じ名前を持つすべてのパラメーターは、同じデータ・タイプとして登録されます。

**制約事項:** 標準の JDBC CallableStatement.registerOutParameter メソッドを名前付きパラメーター・マーカで使用することはできません。これが原因で例外がスローされます。

4. 入力パラメーターであるそれぞれの名前付きパラメーター・マーカに対して DB2CallableStatement.setJccXXXAtName メソッドを使用して、それぞれの名前付き入力パラメーターに値を割り当てます。

setJccXXXAtName メソッドは DB2PreparedStatement から継承します。

同じ SQL ステートメント・ストリング内で同じ名前付きパラメーター・マーカを複数回にわたって使用する場合、そのパラメーター・マーカに対する setJccXXXAtName メソッドを一度だけ呼び出す必要があります。

**推奨:** パラメーター・マーカーへの入力 streams である場合には、同じ SQL ステートメント・ストリング内でその同じ名前付きパラメーター・マーカーを複数回にわたって使用しないでください。予期しない結果が発生する可能性があります。

5. CallableStatement を実行します。
6. CallableStatement.getXXX メソッドまたは DB2CallableStatement.getJccXXXAtName メソッドを呼び出して、出力パラメーター値を取得します。

## 例

以下のコードで呼び出されるストアド・プロシージャには 1 つの入力 VARCHAR パラメーターと 1 つの出力 INTEGER パラメーターがあり、これらは名前付きパラメーター・マーカーで表されます。選択されたステートメントの右にある番号は、以前に説明されたステップに対応しています。

```
...
CallableStatement cstmt =
    con.prepareCall("CALL MYSP(:inparm,:outparm)");
// Create a CallableStatement object 1
((com.ibm.db2.jcc.DB2CallableStatement)cstmt).
    registerJccOutParameterAtName("outparm", java.sql.Types.INTEGER);
// Register OUT parameter data type 3
((com.ibm.db2.jcc.DB2CallableStatement)cstmt).setJccStringAtName("inparm", "4567");
// Assign a value to inparm parameter 4

cstmt.executeUpdate(); // Call the stored procedure 5
int outssid = cstmt.getInt(2); // Get the output parameter value 6
cstmt.close();
```

以下のコードは、PL/SQL ブロックでの名前付きパラメーター・マーカーの使用法を示しています。選択されたステートメントの右にある番号は、以前に説明されたステップに対応しています。

```
...
// Read in a PL/SQL block, and assign it to String variable plsqli
CallableStatement cstmt = con.prepareCall(plsqli);
// Create a CallableStatement object 1

DB2ParameterMetaData pm =
    (DB2ParameterMetaData)cs.getParameterMetaData();
// Get ParameterMetaData, cast it to 2a,2b
// DB2ParameterMetaData

String[] markers = pm.getParameterMarkerNames();
// Get parameter marker names 2c

// Process ParameterMetaData. Assume that the first parameter marker
// is the only OUT parameter, and it has an INTEGER data type.

...
String parameterName = markers[0]; // Get OUT parameter name
((com.ibm.db2.jcc.DB2CallableStatement)cstmt).
    registerJccOutParameterAtName(parameterName, java.sql.Types.INTEGER);
// Register OUT parameter data type 3
// Assign a values to input parameters 4

...
cstmt.executeUpdate(); // Call the stored procedure 5
int outval = cs.getJccIntAtName(parameterName);
// Get the output parameter value using the parameter name 6
cstmt.close();
```

## IBM Data Server Driver for JDBC and SQLJ 専用メソッドによって拡張クライアント情報をデータ・ソースに提供する

一連の IBM Data Server Driver for JDBC and SQLJ 専用メソッドによって、クライアントに関する追加情報をサーバーに提供できます。その情報は、アカウントインテグレーション、ワークロード管理、デバッグに使用できます。

### このタスクについて

アプリケーションが SQL を実行するなどして、データベース・サーバーにアクセスする操作を実行すると、拡張クライアント情報がデータベース・サーバーに送信されます。

IBM Data Server Driver for JDBC and SQLJ バージョン 4.0 以降では、IBM Data Server Driver for JDBC and SQLJ 専用メソッドは非推奨になっています。代わりに `java.sql.Connection.setClientInfo` を使用してください。

IBM Data Server Driver for JDBC and SQLJ 専用メソッドを以下の表にまとめます。

表 15. DB2 サーバーにクライアント情報を提供するメソッド

| メソッド                                            | 提供できる情報                                                                                                                                     |
|-------------------------------------------------|---------------------------------------------------------------------------------------------------------------------------------------------|
| <code>setDB2ClientAccountingInformation</code>  | アカウント情報                                                                                                                                     |
| <code>setDB2ClientApplicationInformation</code> | 接続を使用するアプリケーションの名前                                                                                                                          |
| <code>setDB2ClientDebugInfo</code>              | 統合デバッガーの CLIENT_DEBUGINFO 接続属性                                                                                                              |
| <code>setDB2ClientProgramId</code>              | 特定の SQL ステートメントに関連するプログラムを呼び出し元が識別するために役立つ呼び出し元指定ストリング。setDB2ClientProgramId は、DB2 Database for Linux, UNIX, and Windows データ・サーバーには適用されません。 |
| <code>setDB2ClientUser</code>                   | 接続のためのユーザー名                                                                                                                                 |
| <code>setDB2ClientWorkstation</code>            | 接続のためのクライアント・ワークステーション名                                                                                                                     |

拡張クライアント情報を設定するには、以下の手順を実行します。

### 手順

1. `Connection` を作成します。
2. `java.sql.Connection` オブジェクトを `com.ibm.db2.jcc.DB2Connection` にキャストします。
3. 表 15 にまとめられているいずれかのメソッドを呼び出します。
4. SQL ステートメントを実行して、情報を DB2 サーバーに送信します。

### 例

これまでに取り上げた手順を実行して、DB2 サーバーにユーザー名とワークステーション名を渡すコードを以下に示します。選択されたステートメントの右にある番

号は、以前に説明されたステップに対応しています。

```
public class ClientInfoTest {
    public static void main(String[] args) {
        String url = "jdbc:db2://sysmvs1.st1.ibm.com:5021/san_jose";
        try {
            Class.forName("com.ibm.db2.jcc.DB2Driver");
            String user = "db2adm";
            String password = "db2adm";
            Connection conn = DriverManager.getConnection(url,      1
                user, password);
            if (conn instanceof DB2Connection) {
                DB2Connection db2conn = (DB2Connection) conn;      2
                db2conn.setDB2ClientUser("Michael L Thompson");      3
                db2conn.setDB2ClientWorkstation("sjwkstn1");
                // Execute SQL to force extended client information to be sent
                // to the server
                conn.prepareStatement("SELECT * FROM SYSIBM.SYSDUMMY1"
                    + "WHERE 0 = 1").executeQuery();      4
            }
        } catch (Throwable e) {
            e.printStackTrace();
        }
    }
}
```

図 18. DB2 サーバーに拡張クライアント情報を渡す例

## クライアント情報プロパティによって拡張クライアント情報をデータ・ソースに提供する

IBM Data Server Driver for JDBC and SQLJ バージョン 4.0 では、JDBC 4.0 のクライアント情報プロパティがサポートされています。それらのプロパティを使用して、クライアントに関する追加情報をサーバーに提供できます。その情報は、アカウントティング、ワークロード管理、デバッグに使用できます。

### このタスクについて

アプリケーションが SQL を実行するなどして、データベース・サーバーにアクセスする操作を実行すると、拡張クライアント情報がデータベース・サーバーに送信されます。

アプリケーションでは、`Connection.getClientInfo` メソッドを使用して、データベース・サーバーからクライアント情報を取得したり、`DatabaseMetaData.getClientInfoProperties` メソッドを実行して、ドライバーがサポートしているクライアント情報を確認したりすることもできます。

IBM Data Server Driver for JDBC and SQLJ のみのメソッドは非推奨になっているので、代わりに JDBC 4.0 のクライアント情報プロパティを使用してください。

クライアント情報プロパティを設定するには、以下の手順を実行します。

### 手順

1. `Connection` を作成します。

2. `java.sql.Connection.setClientInfo` メソッドを呼び出すことによって、データベース・サーバーでサポートされているクライアント情報プロパティを設定します。
3. SQL ステートメントを実行して、情報をデータベース・サーバーに送信します。

## 例

これまでに取り上げた手順を実行して、DB2 サーバーにクライアントのユーザー名とホスト名を渡すコードを以下に示します。選択されたステートメントの右にある番号は、以前に説明されたステップに対応しています。

```
public class ClientInfoTest {
    public static void main(String[] args) {
        String url = "jdbc:db2://sysmv1.st1.ibm.com:5021/san_jose";
        try {
            Class.forName("com.ibm.db2.jcc.DB2Driver");
            String user = "db2adm";
            String password = "db2adm";
            Connection conn = DriverManager.getConnection(url,      1
                user, password);
            conn.setClientInfo("ClientUser", "Michael L Thompson"); 2
            conn.setClientInfo("ClientHostname", "sjwkstn1");
            // Execute SQL to force extended client information to be sent
            // to the server
            conn.prepareStatement("SELECT * FROM SYSIBM.SYSDUMMY1"
                + "WHERE 0 = 1").executeQuery();                      3
        } catch (Throwable e) {
            e.printStackTrace();
        }
    }
}
```

図 19. DB2 サーバーに拡張クライアント情報を渡す例

## IBM Data Server Driver for JDBC and SQLJ によるクライアント情報プロパティのサポート

JDBC 4.0 には、データ・ソースへの接続に関する情報が入っている、クライアント情報プロパティが組み込まれています。 `DatabaseMetaData.getClientInfoProperties` メソッドは、IBM Data Server Driver for JDBC and SQLJ がサポートするクライアント情報プロパティのリストを返します。

`DatabaseMetaData.getClientInfoProperties` を呼び出すと、以下の列を含む結果セットが返されます。

- NAME
- MAX\_LEN
- DEFAULT\_VALUE
- DESCRIPTION

以下の表では、IBM Data Server Driver for JDBC and SQLJ が DB2 Database for Linux, UNIX, and Windows および DB2 for i に対して返すクライアント情報プロパティ値をリストしています。

表 16. DB2 Database for Linux, UNIX, and Windowsおよび DB2 for i のクライアント情報プロパティー値

| NAME                        | MAX_LEN<br>(バイト) | DEFAULT_VALUE                                                                          | DESCRIPTION                                                                              |
|-----------------------------|------------------|----------------------------------------------------------------------------------------|------------------------------------------------------------------------------------------|
| ApplicationName             | 255              | 空ストリング                                                                                 | 現在接続を使用しているアプリケーションの名前。この値は DB2 特殊レジスター CURRENT CLIENT_APPLNAME に保管されます。                 |
| ClientAccountingInformation | 255              | 空ストリング                                                                                 | 接続に指定されているクライアント情報からの会計情報ストリングの値。この値は DB2 特殊レジスター CURRENT CLIENT_ACCTNG に保管されます。         |
| ClientHostname              | 255              | DB2Connection.setDB2ClientWorkstation により設定される値。この値が設定されない場合、デフォルトはローカル・ホストのホスト名になります。 | 接続を使用しているアプリケーションが実行しているコンピューターのホスト名。この値は DB2 特殊レジスター CURRENT CLIENT_WRKSTNNAME に保管されます。 |
| ClientUser                  | 255              | 空ストリング                                                                                 | 接続を使用しているアプリケーションを実行しているユーザーの名前。この値は DB2 特殊レジスター CURRENT CLIENT_USERID に保管されます。          |

次の表は、接続でタイプ 4 接続が使用されている場合に IBM Data Server Driver for JDBC and SQLJ が DB2 for z/OS について戻すクライアント情報プロパティー値をリストしています。

表 17. DB2 for z/OS へのタイプ 4 接続の場合のクライアント情報プロパティー値

| NAME                        | MAX_LEN<br>(バイト) | DEFAULT_VALUE                                                                                                                                                                                                                                                                                                                             | DESCRIPTION                                                                      |
|-----------------------------|------------------|-------------------------------------------------------------------------------------------------------------------------------------------------------------------------------------------------------------------------------------------------------------------------------------------------------------------------------------------|----------------------------------------------------------------------------------|
| ApplicationName             | 32               | 設定されている場合、clientProgramName プロパティー値。そうでない場合、「db2jcc_application」。                                                                                                                                                                                                                                                                         | 現在接続を使用しているアプリケーションの名前。この値は DB2 特殊レジスター CURRENT CLIENT_APPLNAME に保管されます。         |
| ClientAccountingInformation | 200              | 以下の値の連結であるストリング。 <ul style="list-style-type: none"> <li>「JCCnnnnn」。ここで nnnnn はドライバー・レベルです (例えば 04000 など)。</li> <li>DB2Connection.setDB2ClientWorkstation により設定される値。この値が設定されない場合、デフォルトはローカル・ホストのホスト名になります。</li> <li>設定されている場合、applicationName プロパティー値。そうでない場合、20 のブランク。</li> <li>設定されている場合、clientUser プロパティー値。そうでない場合、8 つのブランク。</li> </ul> | 接続に指定されているクライアント情報からの会計情報ストリングの値。この値は DB2 特殊レジスター CURRENT CLIENT_ACCTNG に保管されます。 |

表 17. DB2 for z/OS へのタイプ 4 接続の場合のクライアント情報プロパティ値 (続き)

| NAME           | MAX_LEN<br>(バイト) | DEFAULT_VALUE                                                                                | DESCRIPTION                                                                              |
|----------------|------------------|----------------------------------------------------------------------------------------------|------------------------------------------------------------------------------------------|
| ClientHostname | 18               | DB2Connection.setDB2ClientWorkstation により設定される値。この値が設定されない場合、デフォルトはローカル・ホストのホスト名になります。       | 接続を使用しているアプリケーションが実行しているコンピューターのホスト名。この値は DB2 特殊レジスター CURRENT CLIENT_WRKSTNNAME に保管されます。 |
| ClientUser     | 16               | DB2Connection.setDB2ClientUser により設定される値。この値が設定されない場合、デフォルトはデータベースの接続に使用される現在のユーザー ID になります。 | 接続を使用しているアプリケーションを実行しているユーザーの名前。この値は DB2 特殊レジスター CURRENT CLIENT_USERID に保管されます。          |

次の表は、接続でタイプ 2 接続が使用されている場合に IBM Data Server Driver for JDBC and SQLJ が DB2 for z/OS について戻すクライアント情報プロパティ値をリストしています。

表 18. DB2 for z/OS でのタイプ 2 接続のクライアント情報プロパティ値

| NAME                        | MAX_LEN (バイト) | DEFAULT_VALUE | DESCRIPTION                                                                              |
|-----------------------------|---------------|---------------|------------------------------------------------------------------------------------------|
| ApplicationName             | 32            | 空ストリング        | 現在接続を使用しているアプリケーションの名前。この値は DB2 特殊レジスター CURRENT CLIENT_APPLNAME に保管されます。                 |
| ClientAccountingInformation | 200           | 空ストリング        | 接続に指定されているクライアント情報からの会計情報ストリングの値。この値は DB2 特殊レジスター CURRENT CLIENT_ACCTNG に保管されます。         |
| ClientHostname              | 18            | 空ストリング        | 接続を使用しているアプリケーションが実行しているコンピューターのホスト名。この値は DB2 特殊レジスター CURRENT CLIENT_WRKSTNNAME に保管されます。 |
| ClientUser                  | 16            | 空ストリング        | 接続を使用しているアプリケーションを実行しているユーザーの名前。この値は DB2 特殊レジスター CURRENT CLIENT_USERID に保管されます。          |

以下の表では、IBM Data Server Driver for JDBC and SQLJ が IBM Informix に対して戻すクライアント情報プロパティ値をリストしています。

表 19. IBM Informix のクライアント情報プロパティ値

| NAME                        | MAX_LEN<br>(バイト) | DEFAULT_VALUE | DESCRIPTION                       |
|-----------------------------|------------------|---------------|-----------------------------------|
| ApplicationName             | 20               | 空ストリング        | 現在接続を使用しているアプリケーションの名前。           |
| ClientAccountingInformation | 199              | 空ストリング        | 接続に指定されているクライアント情報からの会計情報ストリングの値。 |



表 19. IBM Informix のクライアント情報プロパティ値 (続き)

| NAME           | MAX_LEN<br>(バイト) | DEFAULT_VALUE                                                                          | DESCRIPTION                           |
|----------------|------------------|----------------------------------------------------------------------------------------|---------------------------------------|
| ClientHostname | 20               | DB2Connection.setDB2ClientWorkstation により設定される値。この値が設定されない場合、デフォルトはローカル・ホストのホスト名になります。 | 接続を使用しているアプリケーションが実行しているコンピューターのホスト名。 |
| ClientUser     | 1024             | 空ストリング                                                                                 | 接続を使用しているアプリケーションを実行しているユーザーの名前。      |

## IBM Data Server Driver for JDBC and SQLJによる拡張パラメーター情報

IBM Data Server Driver for JDBC and SQLJ専用のメソッドおよび定数を使用することにより、表の列または ResultSet の列にデフォルト値を割り当てたり、値未割り当ての状態にしたりできます。

Java アプリケーションで拡張標識情報を提供するメソッドを使用するには、データ・サーバーで拡張標識がサポートされていなければなりません。拡張標識がサポートされていないデータ・サーバーに対してそれらのメソッドのいずれかを呼び出した場合、例外がスローされます。拡張パラメーター情報は、DB2 for z/OS バージョン 10 以降、または DB2 Database for Linux, UNIX, and Windows バージョン 9.7 以降でサポートされています。

拡張パラメーター情報を提供するメソッドのリストを以下の表に示します。

| 拡張パラメーター情報メソッド                                                                         | 目的                                                                                      |
|----------------------------------------------------------------------------------------|-----------------------------------------------------------------------------------------|
| DB2PreparedStatement.setDBDefault、<br>DB2PreparedStatement.setJccDBDefaultAtName       | 入力パラメーターをそのデフォルト値に設定します。                                                                |
| DB2PreparedStatement.setDBUnassigned、<br>DB2PreparedStatement.setJccDBUnassignedAtName | 入力パラメーターに値が代入されないことを示します。このアクションを実行した場合の動作は、SQL ステートメント・テキストの中に入力パラメーターが現れない場合の動作と同じです。 |
| DB2ResultSet.updateDBDefault                                                           | ResultSet の現在行の中の列の値をそのデフォルト値に設定します。                                                    |

これらのメソッドは、以下の場所のうちいずれか 1 つの中に現れるパラメーター・マーカースについてのみ適用されます。

- UPDATE ステートメントの SET リスト
- MERGE ステートメントの SET リスト
- INSERT ステートメントの VALUES リスト
- MERGE ステートメントの VALUES リスト
- MERGE ステートメントの中のソース表
- INSERT from SELECT ステートメントの SELECT リスト

上記以外のコンテキストでこれらのメソッドを使用すると、`SQLException` が発行されます。

あるいは、パラメーターにデフォルト値を代入したり、何の値も代入しないようにしたりするための方法として、標準的な `PreparedStatement.setObject` または `ResultSet.updateObject` の各メソッドに IBM Data Server Driver for JDBC and SQLJ 専用の定数 `DB2PreparedStatement.DB_PARAMETER_DEFAULT` または `DB2PreparedStatement.DB_PARAMETER_UNASSIGNED` を指定したものを使用することもできます。

拡張パラメーター情報を使用すると、複数の入力変数をもつアプリケーション・プログラム (各入力変数は、特定の値かデフォルト値をデータ・サーバーに送信することが可能であるか、または SQL ステートメントに記述される必要がない) を簡素化することができます。変数値のあらゆる組み合わせに対してそれぞれ別個のステートメント・ストリングを準備する代わりに、単一のステートメント・ストリングを準備することができます。結果として得られる `PreparedStatement` オブジェクトを同種バッチの中で使用することができます。これに対して、複数の異なる `PreparedStatement` オブジェクトを同種バッチの中で使用することはできません。

## DB2PreparedStatement のメソッドまたは定数の使用による拡張パラメーター情報の提供

ターゲット列にデフォルト値を割り当てたり、ターゲット列に何も値を割り当てないようにしたりするには、`DB2PreparedStatement` のメソッドまたは `PreparedStatement` のメソッドに `DB2PreparedStatement` の定数を指定したものを使用します。

### このタスクについて

`PreparedStatement` のための拡張クライアント情報をデータ・サーバーに送信するには、以下のステップを実行します。

### 手順

1. `PreparedStatement` オブジェクトを作成します。

SQL ステートメントは `INSERT`、`UPDATE`、または `MERGE` ステートメントです。

2. 値を代入するために `setObject` を使用していない場合、`PreparedStatement` オブジェクトを `com.ibm.db2.jcc.DB2PreparedStatement` オブジェクトにキャストします。
3. 以下のいずれかのメソッドのうちの 1 つを呼び出します。
  - 値の割り当てに `setObject` を使用していない場合、
    - ターゲット列のデフォルト値を入力パラメーターに代入するには、`DB2PreparedStatement.setDBDefault` または `DB2PreparedStatement.setJccDBDefaultAtName` を呼び出します。
    - 入力パラメーターに値未割り当てのマークを付けるには、`DB2PreparedStatement.setDBUnassigned` または `DB2PreparedStatement.setJccDBUnassignedAtName` を呼び出します。
  - `setObject` を使用して値を割り当てる場合、

- ターゲット列のデフォルト値を入力パラメーターに代入するには、`PreparedStatement.setObject` に代入値として `DB2PreparedStatement.DB_PARAMETER_DEFAULT` を指定して呼び出します。
  - 入力パラメーターに値未割り当てのマークを付けるには、`PreparedStatement.setObject` に代入値として `DB2PreparedStatement.DB_PARAMETER_UNASSIGNED` を指定して呼び出します。
4. SQL ステートメントを実行します。

## 例

以下のコードは、ターゲット列のデフォルト値を `INSERT` ステートメントの中の第 3 または第 4 のパラメーターに代入します。選択されたステートメントの右にある番号は、以前に説明されたステップに対応しています。

```
import java.sql.*;
import com.ibm.db2.jcc.*;

Connection conn;
...
PreparedStatement p = conn.prepareStatement(
    "INSERT INTO DEPARTMENT " +
    "(DEPTNO, DEPTNAME, MGRNO, ADMRDEPT, LOCATION) " +
    "VALUES (?, ?, ?, ?, ?)");
p.setString(1, "X00");
p.setString(2, "FACILITIES");
p.setString(4, "A00");
((com.ibm.db2.jcc.DB2PreparedStatement)p).setDBDefault(3);
((com.ibm.db2.jcc.DB2PreparedStatement)p).setDBDefault(5);
int uCount = p.executeUpdate();
...
p.close(); // Close PreparedStatement
```

以下のコードは、`PreparedStatement.setObject` メソッドと `DB2PreparedStatement` 定数を使用することによって、前の例と同じ機能を実行します。選択されたステートメントの右にある番号は、以前に説明されたステップに対応しています。

```
import java.sql.*;
import com.ibm.db2.jcc.*;

Connection conn;
...
PreparedStatement p = conn.prepareStatement(
    "INSERT INTO DEPARTMENT " +
    "(DEPTNO, DEPTNAME, MGRNO, ADMRDEPT, LOCATION) " +
    "VALUES (?, ?, ?, ?, ?)");
p.setString(1, "X00");
p.setString(2, "FACILITIES");
p.setString(4, "A00");
p.setObject(3, DB2PreparedStatement.DB_PARAMETER_DEFAULT);
p.setObject(5, DB2PreparedStatement.DB_PARAMETER_DEFAULT);
int uCount = p.executeUpdate();
...
p.close(); // Close PreparedStatement
```

これらの例では、メソッド `DB2PreparedStatement.setDBDefault` または定数 `DB2PreparedStatement.DB_PARAMETER_DEFAULT` を使用することにより、`INSERT` 操作のプログラミングが簡素化されています。 `DB2PreparedStatement.setDBDefault`

や `DB2PreparedStatement.DB_PARAMETER_DEFAULT` を使用しないとすると、デフォルト入力値と非デフォルト入力値のあらゆる組み合わせを扱うために 32 個の異なる `PreparedStatement` オブジェクトが必要になります。

## DB2ResultSet のメソッドまたは DB2PreparedStatement の定数の使用による拡張パラメーター情報の提供

`DB2ResultSet` 中のターゲット列にデフォルト値を割り当てるには、`DB2ResultSet` のメソッドまたは `ResultSet` のメソッドに `DB2PreparedStatement` の定数を指定したものを使用します。

### このタスクについて

拡張クライアント情報により `ResultSet` を更新するには、以下のステップを実行します。

### 手順

1. `PreparedStatement` オブジェクトを作成します。

SQL ステートメントは `SELECT` ステートメントです。

2. 入力パラメーターに値を渡すには、`PreparedStatement.setXXX` メソッドを呼び出します。
3. `PreparedStatement.executeQuery` メソッドを呼び出して、`SELECT` ステートメントの結果表を `ResultSet` オブジェクトとして取得します。
4. 更新または挿入する行にカーソルを移動します。
5. `ResultSet` 行の中の列を更新します。
  - 値の更新のために `updateObject` を使用しない場合、
    - `ResultSet` のターゲット列にデフォルト値を割り当てるため、`ResultSet` を `DB2ResultSet` にキャストしてから、`DB2ResultSet.updateDBDefault` を呼び出します。
  - `updateObject` を使用して値を割り当てる場合、
    - `ResultSet` のターゲット列にデフォルト値を割り当てるため、`ResultSet.updateObject` に代入値として `DB2PreparedStatement.DB_PARAMETER_DEFAULT` を指定して呼び出します。
6. 既存の行を更新する場合は `ResultSet.updateRow` を、新しい行を挿入する場合は `ResultSet.insertRow` を実行します。

### 例

以下のコードは、第 1 列の値は未変更のまま第 2 列にデフォルト値を指定した行を `ResultSet` に挿入します。選択されたステートメントの右にある番号は、以前に説明されたステップに対応しています。

```
import java.sql.*;
import com.ibm.db2.jcc.*;

Connection conn;
...
PreparedStatement p = conn.prepareStatement ( 1
    "SELECT MGRNO, LOCATION " +
```

```

    "FROM DEPARTMENT");
ResultSet rs = p.executeQuery ();           3
rs.next ();
rs.moveToInsertRow();                     4
((DB2ResultSet)rs).updateDBDefault (2);   5
rs.insertRow();                            6
...
rs.close();                               // Close ResultSet
p.close();                                 // Close PreparedStatement

```

以下のコードでは、ResultSet インターフェースに DB2PreparedStatement の定数を指定したものを使用することにより、前の例と同じ機能を実行します。選択されたステートメントの右にある番号は、以前に説明されたステップに対応しています。

```

import java.sql.*;
import com.ibm.db2.jcc.*;

Connection conn;
...
PreparedStatement p = conn.prepareStatement ( 1
    "SELECT MGRNO, LOCATION " +
    "FROM DEPARTMENT");
ResultSet rs = p.executeQuery ();           3
rs.next ();
rs.moveToInsertRow();                     4
rs.updateObject (2,                       5
    DB2PreparedStatement.DB_PARAMETER_DEFAULT);
rs.insertRow();                            6
...
rs.close();                               // Close ResultSet
p.close();                                 // Close PreparedStatement

```

---

## JDBC アプリケーションでのオプティミスティック・ロック

データ・ソースのオプティミスティック・ロックを利用する JDBC アプリケーションを作成することができます。

オプティミスティック・ロック とは、アプリケーションで SELECT 操作と UPDATE または DELETE 操作との間のロック解除に使用できる手法のことです。選択した行がそのアプリケーションによって更新または削除される前に変更された場合は、UPDATE または DELETE 操作は失敗します。オプティミスティック・ロックによって、指定されたりソースが他のトランザクションによって使用できない時間が最小限に抑えられます。

DB2 for i データ・ソースへの接続でオプティミスティック・ロックを使用するには、DB2 for i V6R1 以降が必要です。

通常、アプリケーションでは以下のステップが実行されて、オプティミスティック・ロックが使用されます。

1. 行を表から選択する。
2. 表に対してロック解除する。
3. 選択した行が変更されていない場合は、更新する。

行が変更されたかどうかを検査するために、アプリケーションにより行の変更トークンが照会されます。行の変更トークンは、必ずしも行が変更されたかどうかの完全に正確な指標であるわけではありません。行の変更トークンは、行の変更タイム・スタンプ列を持つ表を作成した場合は完全に正確です。行の変更タイム・スタ

ンブ列なしで表を作成するか、または表を変更して行の変更タイム・スタンプ列を追加した場合は、行の変更トークンに、行に対する更新が正確に反映されていないおそれがあります。つまり、行の変更トークンにより、行が変更されていないにもかかわらず行が変更されたと示されることがあります。この状態を *false negative* 状態と呼びます。

オプティミスティック・ロックを実行するための JDBC アプリケーションを作成する場合は、以下の同様の手順に従います。

1. 照会を準備して実行する。

オプティミスティック・ロック情報が必要かどうか、およびその情報に *false negative* を含めることができるかどうかを指示します。

2. `ResultSet` にオプティミスティック・ロック情報が含まれるかどうか、およびその情報で *false negative* の生成が可能かどうかを判別する。

オプティミスティック・ロック情報のタイプに基づいて、オプティミスティック・ロックを続行するかどうかを判定することができます。

3. 表に対してロック解除する。

4. 選択した行が行の変更トークンによって変更されていないと示される場合は、更新する。

以下のコードでは、JDBC アプリケーションでのオプティミスティック・ロックの実行方法を示しています。例内の数字は、上記の各手順に対応しています。

```
com.ibm.db2.jcc.DB2Statement s1 =
    (com.ibm.db2.jcc.DB2Statement)conn.createStatement();
ResultSet rs =
    ((com.ibm.db2.jcc.DB2Statement)s1).executedB2OptimisticLockingQuery
    ("SELECT EMPNO, SALARY FROM EMP WHERE EMP.LASTNAME = 'HAAS'",
    com.ibm.db2.jcc.DB2Statement.RETURN_OPTLOCK_COLUMN_NO_FALSE_NEGATIVES); 1
    // Indicate that you plan to do
    // optimistic locking, and that you
    // want optimistic locking information
    // that does not generate
    // false negatives

ResultSetMetaData rsmd = rs.getMetaData();
int optColumns = 2
    ((com.ibm.db2.jcc.DB2ResultSetMetaData)rsmd).getDB2OptimisticLockingColumns();
    // Retrieve the optimistic locking
    // information.

boolean optColumnsReturned = false;

if (optColumns == 0); // If optimistic locking information is not
    // returned, do not attempt to do
    // optimistic locking.
else if (optColumns == 1); // A value of 1 is never returned if
    // RETURN_OPTLOCK_COLUMN_NO_FALSE_NEGATIVES
    // is specified, because 1 indicates
    // that there could be false negatives.
else if (optColumns == 2) // If optimistic locking information is
    optColumnsReturned = true; // returned, and false negatives will not
    // occur, try optimistic locking.

rs.next(); // Retrieve the contents of the ResultSet
int emp_id = rs.getInt(1);
double salary = rs.getDouble(2);

long rowChangeToken = 0;
Object rid = null;
int type = -1;

if (optColumnsReturned) {
    rowChangeToken = // Get the row change token.
        ((com.ibm.db2.jcc.DB2ResultSet)rs).getDB2RowChangeToken();
    rid = ((com.ibm.db2.jcc.DB2ResultSet)rs).getDB2RID();
    // Get the RID, which uniquely identifies
```

```

// the row.
int type = ((com.ibm.db2.jcc.DB2ResultSet)rs).getDB2RIDType ();
// Get the data type of the RID.
}
// *****
// Release the locks or disconnect from the database.
// Perform some work on the retrieved data.
// Reconnect to the data source.
// *****
...
PreparedStatement s2 =
conn.prepareStatement ("UPDATE EMP SET SALARY = ? " +
"WHERE EMPNO = ? AND ROW CHANGE TOKEN FOR EMP = ? and " +
"RID_BIT(EMP) = ?");
// Statement for updating the
// previously selected rows that
// have not changed.
s2.setDouble(1, salary+10000);
s2.setInt(2, emp_id);
// Set the new row values.
s2.setLong(3, rowChangeToken);
// Set the row change token of the
// previously retrieved row.
if (type == java.sql.Types.BIGINT)
s2.setLong (4, ((Long)rid).longValue());
else if (type == java.sql.Types.VARBINARY)
s2.setBytes (4, (byte[])rid);
// Set the RID of the previously
// retrieved row.
// Use the correct setXXX method
// for the data type of the RID.
int updateCount = s2.executeUpdate();
// Perform the update.
if (updateCount == 1);
// Update is successful.
else
// Update failed.
...

```

3

## Java アプリケーションでのコンパウンド SQL

SQLJ アプリケーションの SQLJ ステートメント節または JDBC アプリケーションの SQL ステートメントはコンパウンド・ステートメントを含むことができます。

コンパウンド・ステートメントとは、SQL およびプロシーチャー・ステートメントが含まれる BEGIN-END ブロックのことです。JDBC および SQLJ アプリケーションのコンパウンド・ステートメントはすべて、動的に実行されます。

データ・サーバーは DB2 Database for Linux, UNIX, and Windows バージョン 9.7 以降である必要があります。

IBM Data Server Driver for JDBC and SQLJ は、コンパウンド SQL を修正なしでデータ・サーバーに渡します。

コンパウンド SQL にパラメーター・マーカがある場合、Connection または DataSource プロパティーの enableNamedParameterMarkers を DB2BaseDataSource.YES (1) に設定する必要があります。

さらに、データ・サーバー側の DB2\_COMPATIBILITY\_VECTOR レジストリー変数を設定して PL/SQL のコンパイルと実行を有効にする必要があります。

以下に、コンパウンド SQL (インライン化) ステートメントを実行する JDBC コードの例を示します。コンパウンド SQL ステートメントにパラメーター・マーカがあるので、enableNamedParameterMarkers を DB2BaseDataSource.YES (1) に設定する必要があります。



```

...
Properties properties = new Properties(); // Create a Properties object
properties.put("user", "db2adm");      // Set user ID for the connection
properties.put("password", "db2adm");  // Set password for the connection
properties.put("enableNamedParameterMarkers",
    new String("" +
        com.ibm.db2.jcc.DB2BaseDataSource.YES + ""));
// Set enableNamedParameterMarkers
String url = "jdbc:db2://luw1.myloc.ibm.com:9896/sample";
// Set URL for the data source
Connection conn1 = DriverManager.getConnection(url, properties);
// Create the connection
...
// Prepare and execute the compound
// statement in the same way that
// you prepare a single SQL statement
PreparedStatement ps = conn1.prepareStatement(
    "BEGIN atomic " +
    " for row as " +
    " select pk, c1, discretize (c1) as d from source " +
    " do " +
    " if row.d is null then " +
    " insert into except values (row.pk, ?); " +
    " else " +
    " insert into target values (row.pk, ?); " +
    " end if; " +
    " end for; " +
    "end");
ps.setInt(1, 98);
ps.setInt(2, 88);
ps.execute();
...

```

---

## JDBC アプリケーションでの XML データ

JDBC アプリケーションでは、XML 列へのデータの保管、および XML 列からのデータを取り出しが可能です。

データベース表では、XML 組み込みデータ・タイプを使用して XML データをノードの構造化セットとしてツリー形式で列に保管します。

JDBC アプリケーションは、以下のいずれかの形式で、データ・サーバーに XML データを送ったり、データ・サーバーから XML データを取り出したりすることができます。

- テキスト XML データ
- バイナリー XML データ (データ・サーバーでこれがサポートされる場合)

JDBC アプリケーションでは以下を行うことができます。

- setXXX メソッドを使用して XML 文書全体を XML 列に保管します。
- getXXX メソッドを使用して XML 文書全体を XML 列から取り出します。
- SQL XMLQUERY 関数を使用してシーケンスをデータベース内のシリアライズされたシーケンスに取り出してから、getXXX メソッドを使用してデータをアプリケーション変数に取り出すことによって、XML 列の文書からシーケンスを取り出します。
- スtring 'XQUERY' が前に付加されている XQuery 式を使用して、シーケンスの要素をデータベース内の結果表に取り出すことによって、XML 列の

文書からシーケンスを取り出します。結果表の各行はシーケンス内のアイテムを表します。続いて、`getXXX` メソッドを使用してデータをアプリケーション変数に取り出します。

- `SQL XMLTABLE` 関数を使用して結果表を定義し、その表を取り出すことによって、XML 列の文書からユーザー定義表としてシーケンスを取り出します。続いて、`getXXX` メソッドを使用して、結果表からのデータをアプリケーション変数に取り出します。

JDBC 4.0 の `java.sql.SQLXML` オブジェクトを使用して、XML 列内のデータの取り出しおよび更新を行うことができます。 `ResultSetMetaData.getColumnTypeName` などのメタデータ・メソッドを呼び出すと、XML 列タイプの整数値 `java.sql.Types.SQLXML` が戻されます。

## JDBC アプリケーションでの XML 列の更新

JDBC アプリケーションでは、DB2 データ・サーバーにある表の XML 列で、XML テキスト・データを使用してデータを更新または挿入することができます。データ・サーバーでバイナリー XML データがサポートされている場合、バイナリー XML データ (拡張可能動的バイナリー XML DB2 クライアント/サーバー・バイナリー XML 形式 にあるデータ) を使用して、表の XML 列でデータを更新または挿入できます。

次の表には、データの XML 列への書き込みに使用できるメソッドと対応する入力データ・タイプがリストされています。

表 20. XML 列の更新用のメソッドとデータ・タイプ

| メソッド                                                 | 入力データ・タイプ                                                                                                                                                                           |
|------------------------------------------------------|-------------------------------------------------------------------------------------------------------------------------------------------------------------------------------------|
| <code>PreparedStatement.setAsciiStream</code>        | <code>InputStream</code>                                                                                                                                                            |
| <code>PreparedStatement.setBinaryStream</code>       | <code>InputStream</code>                                                                                                                                                            |
| <code>PreparedStatement.setBlob</code>               | <code>Blob</code>                                                                                                                                                                   |
| <code>PreparedStatement.setBytes</code>              | <code>byte[]</code>                                                                                                                                                                 |
| <code>PreparedStatement.setCharacterStream</code>    | <code>Reader</code>                                                                                                                                                                 |
| <code>PreparedStatement.setClob</code>               | <code>Clob</code>                                                                                                                                                                   |
| <code>PreparedStatement.setObject</code>             | <code>byte[]</code> 、 <code>Blob</code> 、 <code>Clob</code> 、 <code>SQLXML</code> 、 <code>DB2Xml</code> (非推奨)、 <code>InputStream</code> 、 <code>Reader</code> 、 <code>String</code> |
| <code>PreparedStatement.setSQLXML<sup>1</sup></code> | <code>SQLXML</code>                                                                                                                                                                 |
| <code>PreparedStatement.setString</code>             | <code>String</code>                                                                                                                                                                 |

**注:**

1. このメソッドには、JDBC 4.0 以降が必要です。

XML データのエンコード方式は、データ自体から導出する (内部的にエンコードされた データという) か、または外部ソースから導き出される (外部的にエンコードされた データという) ことができます。データベース・サーバーにバイナリー・データとして送信される XML データは、内部的にエンコードされたデータとして処理されます。データ・ソースに文字データとして送信される XML データは、外部的にエンコードされたデータとして処理されます。

Java アプリケーションの外部エンコード方式は、常に Unicode エンコード方式です。

外部的にエンコードされたデータに、内部エンコード方式を含めることができます。つまり、このデータはデータ・ソースに文字データとして送信されますが、このデータにエンコード方式の情報を含めることができます。データ・ソースにより、以下のように内部エンコード方式と外部エンコード方式の間の非互換性が処理されます。

- データ・ソースが DB2 Database for Linux, UNIX, and Windows の場合、外部エンコード方式と内部エンコード方式の間に互換性がなく、外部エンコード方式と内部エンコード方式が Unicode でない場合は、データベース・ソースによりエラーが生成されます。外部エンコード方式と内部エンコード方式が Unicode の場合は、データベース・ソースでは内部エンコード方式が無視されます。
- データベース・ソースが DB2 for z/OS の場合、データベース・ソースでは内部エンコード方式が無視されます。

XML 列のデータは UTF-8 エンコード方式で保管されます。データベース・ソースにより、内部エンコード方式または外部エンコード方式から UTF-8 へのデータの変換が処理されます。

**例:** 以下の例は、データを SQLXML オブジェクトから XML 列へ挿入する方法を示しています。データがストリング・データであるため、データベース・ソースにより外部的にエンコードされるデータとして処理されます。

```
public void insertSQLXML()
{
    Connection con = DriverManager.getConnection(url);
    SQLXML info = con.createSQLXML();
        // Create an SQLXML object
    PreparedStatement insertStmt = null;
    String infoData =
        "<customerinfo xmlns=\"http://posample.org\" \" +
        \"Cid=\"1000\">...</customerinfo>";
    info.setString(infoData);
        // Populate the SQLXML object

    int cid = 1000;
    try {
        sqls = "INSERT INTO CUSTOMER (CID, INFO) VALUES (?, ?)";
        insertStmt = con.prepareStatement(sqls);
        insertStmt.setInt(1, cid);
        insertStmt.setSQLXML(2, info);
            // Assign the SQLXML object value
            // to an input parameter
        if (insertStmt.executeUpdate() != 1) {
            System.out.println("insertSQLXML: No record inserted.");
        }
    }
    catch (IOException ioe) {
        ioe.printStackTrace();
    }
    catch (SQLException sqle) {
        System.out.println("insertSQLXML: SQL Exception: " +
            sqle.getMessage());
        System.out.println("insertSQLXML: SQL State: " +
            sqle.getSQLState());
        System.out.println("insertSQLXML: SQL Error Code: " +
```

```

        sqle.getErrorCode());
    }
}

```

**例:** 以下の例は、データをファイルから XML 列へ挿入する方法を示しています。データはバイナリー・データとして挿入されるため、データベース・サーバーにより内部エンコード方式が使用されます。

```

public void insertBinStream(Connection conn)
{
    PreparedStatement insertStmt = null;
    String sqls = null;
    int cid = 0;
    Statement stmt=null;
    try {
        sqls = "INSERT INTO CUSTOMER (CID, INFO) VALUES (?, ?)";
        insertStmt = conn.prepareStatement(sqls);
        insertStmt.setInt(1, cid);
        File file = new File(fn);
        insertStmt.setBinaryStream(2,
            new FileInputStream(file), (int)file.length());
        if (insertStmt.executeUpdate() != 1) {
            System.out.println("insertBinStream: No record inserted.");
        }
    }
    catch (IOException ioe) {
        ioe.printStackTrace();
    }
    catch (SQLException sqle) {
        System.out.println("insertBinStream: SQL Exception: " +
            sqle.getMessage());
        System.out.println("insertBinStream: SQL State: " +
            sqle.getSQLState());
        System.out.println("insertBinStream: SQL Error Code: " +
            sqle.getErrorCode());
    }
}
}

```

**例:** 以下の例は、バイナリー XML データをファイルから XML 列に挿入する方法を示しています。

```

...
SQLXML info = conn.createSQLXML();
OutputStream os = info.setBinaryStream ();
FileInputStream fis = new FileInputStream("c7.xml");
int read;
while ((read = fis.read ()) != -1) {
    os.write (read);
}

PreparedStatement insertStmt = null;
String sqls = null;
int cid = 1015;
sqls = "INSERT INTO MyCustomer (Cid, Info) VALUES (?, ?)";
insertStmt = conn.prepareStatement(sqls);
insertStmt.setInt(1, cid);
insertStmt.setSQLXML(2, info);
insertStmt.executeUpdate();

```

## JDBC アプリケーションにおける XML データの取り出し

JDBC アプリケーションでは、`ResultSet.getXXX` または `ResultSet.getObject` メソッドを使用して XML 列からデータを取り出すことができます。

JDBC アプリケーションでは、DB2 表にある XML 列のデータを XML テキスト・データとして取り出すことができます。データ・サーバーがバイナリー XML データをサポートしている場合は、表の XML 列のデータをバイナリー XML データ (拡張可能動的バイナリー XML DB2 クライアント/サーバー・バイナリー XML 形式にあるデータ) として取り出すことができます。

XML データを取り出すには、以下の手法のいずれかを使用することができます。

- `ResultSet.getSQLXML` メソッドを使用してデータを取り出します。次に、`SQLXML.getXXX` メソッドを使用して、データを互換性のある出力データ・タイプに取り出します。この手法には、JDBC 4.0 以降が必要です。

例えば、`SQLXML.getBinaryStream` メソッドまたは `SQLXML.getSource` メソッドを使用してデータを取り出すことができます。

- `ResultSet.getObject` 以外の `ResultSet.getXXX` メソッドを使用して、互換性のあるデータ・タイプにデータを取り出します。
- `ResultSet.getObject` メソッドを使用してデータを取り出してから、それを `DB2Xml` タイプにキャストし、`DB2Xml` オブジェクトに割り当てます。次に、`DB2Xml.getDB2XXX` または `DB2Xml.getDB2XmlXXX` メソッドを使用して、互換性のある出力データ・タイプにデータを取り出します。

IBM Data Server Driver for JDBC and SQLJ のバージョンで JDBC 4.0 がサポートされていないものを使用している場合、この手法を使用する必要があります。

次の表には、XML データを取り出すための `ResultSet` メソッドおよび対応する出力データ・タイプがリストされています。

表 21. XML データを取り出すための `ResultSet` メソッドおよびデータ・タイプ

| メソッド                                      | 出力データ・タイプ                |
|-------------------------------------------|--------------------------|
| <code>ResultSet.getAsciiStream</code>     | <code>InputStream</code> |
| <code>ResultSet.getBinaryStream</code>    | <code>InputStream</code> |
| <code>ResultSet.getBytes</code>           | <code>byte[]</code>      |
| <code>ResultSet.getCharacterStream</code> | <code>Reader</code>      |
| <code>ResultSet.getObject</code>          | オブジェクト                   |
| <code>ResultSet.getSQLXML</code>          | <code>SQLXML</code>      |
| <code>ResultSet.getString</code>          | <code>String</code>      |

次の表には、`java.sql.SQLXML` または `com.ibm.db2.jcc.DB2Xml` オブジェクトからのデータの取り出しに呼び出すことができるメソッド、および対応する出力データ・タイプと XML 宣言でのエンコード方式のタイプがリストされています。

表 22. `SQLXML` および `DB2Xml` メソッド、データ・タイプ、および追加されるエンコード仕様

| メソッド                                   | 出力データ・タイプ                        | 追加される XML 内部エンコード宣言のタイプ |
|----------------------------------------|----------------------------------|-------------------------|
| <code>SQLXML.getBinaryStream</code>    | <code>InputStream</code>         | なし                      |
| <code>SQLXML.getCharacterStream</code> | <code>Reader</code>              | なし                      |
| <code>SQLXML.getSource</code>          | <code>Source</code> <sup>1</sup> | なし                      |
| <code>SQLXML.getString</code>          | <code>String</code>              | なし                      |
| <code>DB2Xml.getDB2AsciiStream</code>  | <code>InputStream</code>         | なし                      |

表 22. SQLXML および DB2Xml メソッド、データ・タイプ、および追加されるエンコード仕様 (続き)

| メソッド                            | 出力データ・タイプ   | 追加される XML 内部エンコード宣言のタイプ                               |
|---------------------------------|-------------|-------------------------------------------------------|
| DB2Xml.getDB2BinaryStream       | InputStream | なし                                                    |
| DB2Xml.getDB2Bytes              | byte[]      | なし                                                    |
| DB2Xml.getDB2CharacterStream    | Reader      | なし                                                    |
| DB2Xml.getDB2String             | String      | なし                                                    |
| DB2Xml.getDB2XmlAsciiStream     | InputStream | US-ASCII                                              |
| DB2Xml.getDB2XmlBinaryStream    | InputStream | getDB2XmlBinaryStream <i>targetEncoding</i> パラメーターで指定 |
| DB2Xml.getDB2XmlBytes           | byte[]      | DB2Xml.getDB2XmlBytes <i>targetEncoding</i> パラメーターで指定 |
| DB2Xml.getDB2XmlCharacterStream | Reader      | ISO-10646-UCS-2                                       |
| DB2Xml.getDB2XmlString          | String      | ISO-10646-UCS-2                                       |

**注:**

1. 戻されるクラスは getSource の呼び出し側によって指定されますが、このクラスは javax.xml.transform.Source を拡張するものです。

戻されるデータに対してアプリケーションが XMLSERIALIZE 関数を実行すると、関数の実行後に、そのデータには XML データ・タイプではなく XMLSERIALIZE 関数で指定されたデータ・タイプが含まれます。そのため、ドライバーは指定されたタイプとしてそのデータを処理し、内部エンコード宣言をすべて無視します。

**例:** 以下の例は、データを XML 列から SQLXML オブジェクトに取り出してから、SQLXML.getString メソッドを使用して、ストリングにデータを取り出す方法を示しています。

```
public void fetchToSQLXML(long cid, java.sql.Connection conn)
{
    System.out.println(">> fetchToSQLXML: Get XML data as an SQLXML object " +
        "using getSQLXML");
    PreparedStatement selectStmt = null;
    String sqls = null, stringDoc = null;
    ResultSet rs = null;

    try{
        sqls = "SELECT info FROM customer WHERE cid = " + cid;
        selectStmt = conn.prepareStatement(sqls);
        rs = selectStmt.executeQuery();

        // Get metadata
        // Column type for XML column is the integer java.sql.Types.OTHER
        ResultSetMetaData meta = rs.getMetaData();
        int colType = meta.getColumnType(1);
        System.out.println("fetchToSQLXML: Column type = " + colType);
        while (rs.next()) {
            // Retrieve the XML data with getSQLXML.
            // Then write it to a string with
            // explicit internal ISO-10646-UCS-2 encoding.
            java.sql.SQLXML xml = rs.getSQLXML(1);
            System.out.println (xml.getString());
        }
        rs.close();
    }
    catch (SQLException sqle) {
        System.out.println("fetchToSQLXML: SQL Exception: " +
```

```

        sqle.getMessage());
        System.out.println("fetchToSQLXML: SQL State: " +
            sqle.getSQLState());
        System.out.println("fetchToSQLXML: SQL Error Code: " +
            sqle.getErrorCode());
    }
}

```

**例:** 以下の例は、データを XML 列から SQLXML オブジェクトに取り出してから、SQLXML.getBinaryStream メソッドを使用して、データをバイナリー・データとして InputStream に取り出す方法を示しています。

```

String sql = "SELECT INFO FROM Customer WHERE Cid='1000'";
PreparedStatement pstmt = con.prepareStatement(sql);
ResultSet resultSet = pstmt.executeQuery();
// Get the result XML as a binary stream
SQLXML sqlxml = resultSet.getSQLXML(1);
InputStream binaryStream = sqlxml.getBinaryStream();

```

**例:** 以下の例は、データを XML 列からストリング変数に取り出す方法を示しています。

```

public void fetchToString(long cid, java.sql.Connection conn)
{
    System.out.println(">> fetchToString: Get XML data " +
        "using getString");
    PreparedStatement selectStmt = null;
    String sqls = null, stringDoc = null;
    ResultSet rs = null;

    try{
        sqls = "SELECT info FROM customer WHERE cid = " + cid;
        selectStmt = conn.prepareStatement(sqls);
        rs = selectStmt.executeQuery();

        // Get metadata
        // Column type for XML column is the integer java.sql.Types.OTHER
        ResultSetMetaData meta = rs.getMetaData();
        int colType = meta.getColumnType(1);
        System.out.println("fetchToString: Column type = " + colType);

        while (rs.next()) {
            stringDoc = rs.getString(1);
            System.out.println("Document contents:");
            System.out.println(stringDoc);
        }
    } catch (SQLException sqle) {
        System.out.println("fetchToString: SQL Exception: " +
            sqle.getMessage());
        System.out.println("fetchToString: SQL State: " +
            sqle.getSQLState());
        System.out.println("fetchToString: SQL Error Code: " +
            sqle.getErrorCode());
    }
}

```

**例:** 以下の例は、データを XML 列から DB2Xml オブジェクトに取り出してから、DB2Xml.getDB2XmlString メソッドを使用して、ISO-10646-UCS-2 エンコード仕様で追加された XML 宣言を含むストリングにデータを取り出す方法を示しています。

```

public void fetchToDB2Xml(long cid, java.sql.Connection conn)
{
    System.out.println(">> fetchToDB2Xml: Get XML data as a DB2XML object " +
        "using getObject");
}

```



```

PreparedStatement selectStmt = null;
String sqls = null, stringDoc = null;
ResultSet rs = null;

try{
    sqls = "SELECT info FROM customer WHERE cid = " + cid;
    selectStmt = conn.prepareStatement(sqls);
    rs = selectStmt.executeQuery();

    // Get metadata
    // Column type for XML column is the integer java.sql.Types.OTHER
    ResultSetMetaData meta = rs.getMetaData();
    int colType = meta.getColumnType(1);
    System.out.println("fetchToDB2Xml: Column type = " + colType);
    while (rs.next()) {
        // Retrieve the XML data with getObject, and cast the object
        // as a DB2Xml object. Then write it to a string with
        // explicit internal ISO-10646-UCS-2 encoding.
        com.ibm.db2.jcc.DB2Xml xml =
            (com.ibm.db2.jcc.DB2Xml) rs.getObject(1);
        System.out.println (xml.getDB2XmlString());
    }
    rs.close();
}
catch (SQLException sqle) {
    System.out.println("fetchToDB2Xml: SQL Exception: " +
        sqle.getMessage());
    System.out.println("fetchToDB2Xml: SQL State: " +
        sqle.getSQLState());
    System.out.println("fetchToDB2Xml: SQL Error Code: " +
        sqle.getErrorCode());
}
}

```

## Java アプリケーションでの XML パラメーターを使用したルーチンの呼び出し

Java アプリケーションは、DB2 Database for Linux, UNIX, and Windows あるいは DB2 for z/OS データ・ソースにある、XML パラメーターを持つストアード・プロシージャを呼び出すことができます。

ネイティブ SQL プロシージャの場合、ストアード・プロシージャ定義内の XML パラメーターは XML タイプです。DB2 Database for Linux, UNIX, and Windows データ・ソース上の外部ストアード・プロシージャおよびユーザー定義関数の場合は、ルーチン定義内の XML パラメーターは XML AS CLOB タイプです。XML パラメーターのあるストアード・プロシージャまたはユーザー定義関数を呼び出す場合は、呼び出しステートメントで互換データ・タイプを使用する必要があります。

JDBC プログラムから XML 入力パラメーターのあるルーチンを呼び出すには、java.sql.SQLXML または com.ibm.db2.jcc.DB2Xml タイプのパラメーターを使用します。XML 出力パラメーターを登録するには、パラメーターを java.sql.Types.SQLXML または com.ibm.db2.jcc.DB2Types.XML タイプで登録します。(com.ibm.db2.jcc.DB2Xml および com.ibm.db2.jcc.DB2Types.XML タイプは推奨されません。)

**例:** 3 つの XML パラメーター (IN パラメーター、OUT パラメーター、および INOUT パラメーター) を使用するストアード・プロシージャを呼び出す JDBC プログラム。この例では JDBC 4.0 以降が必要です。

```

java.sql.SQLXML in_xml = xmlvar;
java.sql.SQLXML out_xml = null;
java.sql.SQLXML inout_xml = xmlvar;
                                // Declare an input, output, and
                                // INOUT XML parameter

Connection con;
CallableStatement cstmt;
ResultSet rs;
...
cstmt = con.prepareCall("CALL SP_xml(?,?,?)");
                                // Create a CallableStatement object
cstmt.setObject (1, in_xml);    // Set input parameter
cstmt.setObject (3, inout_xml); // Set inout parameter
cstmt.registerOutParameter (2, java.sql.Types.SQLXML);
                                // Register out and input parameters
cstmt.registerOutParameter (3, java.sql.Types.SQLXML);
cstmt.executeUpdate();          // Call the stored procedure
out_xml = cstmt.getSQLXML(2);   // Get the OUT parameter value
inout_xml = cstmt.getSQLXML(3); // Get the INOUT parameter value
System.out.println("Parameter values from SP_xml call: ");
System.out.println("Output parameter value ");
MyUtilities.printString(out_xml.getString());
                                // Use the SQLXML.getString
                                // method to convert the out_xml
                                // value to a string for printing.
                                // Call a user-defined method called
                                // printString (not shown) to print
                                // the value.
System.out.println("INOUT parameter value ");
MyUtilities.printString(inout_xml.getString());
                                // Use the SQLXML.getString
                                // method to convert the inout_xml
                                // value to a string for printing.
                                // Call a user-defined method called
                                // printString (not shown) to print
                                // the value.

```

SQLJ プログラムから XML パラメーターのあるルーチンを呼び出すには、java.sql.SQLXML または com.ibm.db2.jcc.DB2Xml タイプのパラメーターを使用します。

**例:** 3 つの XML パラメーター (IN パラメーター、OUT パラメーター、および INOUT パラメーター) を使用するストアード・プロシージャを呼び出す SQLJ プログラム。この例では JDBC 4.0 以降が必要です。

```

java.sql.SQLXML in_xml = xmlvar;
java.sql.SQLXML out_xml = null;
java.sql.SQLXML inout_xml = xmlvar;
                                // Declare an input, output, and
                                // INOUT XML parameter

...
#sql [myConnCtx] {CALL SP_xml(:IN in_xml,
                                :OUT out_xml,
                                :INOUT inout_xml)};
                                // Call the stored procedure
System.out.println("Parameter values from SP_xml call: ");
System.out.println("Output parameter value ");
MyUtilities.printString(out_xml.getString());
                                // Use the SQLXML.getString
                                // method to convert the out_xml value
                                // to a string for printing.

```

```

// Call a user-defined method called
// printString (not shown) to print
// the value.
System.out.println("INOUT parameter value ");
MyUtilities.printString(inout_xml.getString());
// Use the SQLXML.getString
// method to convert the inout_xml
// value to a string for printing.
// Call a user-defined method called
// printString (not shown) to print
// the value.

```

## XMLスキーマの登録および除去の Java サポート

IBM Data Server Driver for JDBC and SQLJ により、XML スキーマとそのコンポーネントを登録および除去するための Java アプリケーション・プログラムを作成できるメソッドが提供されます。

メソッドは、以下のとおりです。

### **DB2Connection.registerDB2XMLSchema**

XML スキーマを 1 つ以上の XML スキーマ文書を使用して DB2 に登録します。このメソッドには 2 つの形式があります。1 つは `InputStream` オブジェクトから入力される XML スキーマ文書用の形式で、もう 1 つは `String` 内の XML スキーマ文書用の形式です。

### **DB2Connection.deregisterDB2XMLObject**

XML スキーマ定義を DB2 から除去します。

### **DB2Connection.updateDB2XmlSchema**

登録済みの XML スキーマ内の XML スキーマ文書を登録済みの別の XML スキーマからの XML スキーマ文書で置き換えます。オプションで、内容がコピーされた XML スキーマをドロップします。このメソッドは、DB2 Database for Linux, UNIX, and Windows への接続の場合のみ使用できます。

これらのメソッドを呼び出す前に、これらのメソッドをサポートしているストアード・プロシージャを DB2 データベース・サーバーにインストールする必要があります。

例: XML スキーマの登録: 以下の例では、入力ストリームから読み取られた単一の XML スキーマ文書 (`customer.xsd`) を使用して、XML スキーマを DB2 に登録するために `registerDB2XmlSchema` を使用方法が示されています。登録済みのスキーマの SQL スキーマ名は `SYSXSR` です。追加のプロパティは登録されません。

```

public static void registerSchema(
    Connection con,
    String schemaName)
    throws SQLException {
    // Define the registerDB2XmlSchema parameters
    String[] xmlSchemaNameQualifiers = new String[1];
    String[] xmlSchemaNames = new String[1];
    String[] xmlSchemaLocations = new String[1];
    InputStream[] xmlSchemaDocuments = new InputStream[1];
    int[] xmlSchemaDocumentsLengths = new int[1];
    java.io.InputStream[] xmlSchemaDocumentsProperties = new InputStream[1];
    int[] xmlSchemaDocumentsPropertiesLengths = new int[1];
    InputStream xmlSchemaProperties;
    int xmlSchemaPropertiesLength;
    //Set the parameter values
    xmlSchemaLocations[0] = "";

```

```

FileInputStream fi = null;
xmlSchemaNameQualifiers[0] = "SYSXSR";
xmlSchemaNames[0] = schemaName;
try {
    fi = new FileInputStream("customer.xsd");
    xmlSchemaDocuments[0] = new BufferedInputStream(fi);
} catch (FileNotFoundException e) {
    e.printStackTrace();
}
try {
    xmlSchemaDocumentsLengths[0] = (int) fi.getChannel().size();
    System.out.println(xmlSchemaDocumentsLengths[0]);
} catch (IOException e1) {
    e1.printStackTrace();
}
xmlSchemaDocumentsProperties[0] = null;
xmlSchemaDocumentsPropertiesLengths[0] = 0;
xmlSchemaProperties = null;
xmlSchemaPropertiesLength = 0;
DB2Connection ds = (DB2Connection) con;
// Invoke registerDB2XmlSchema
ds.registerDB2XmlSchema(
    xmlSchemaNameQualifiers,
    xmlSchemaNames,
    xmlSchemaLocations,
    xmlSchemaDocuments,
    xmlSchemaDocumentsLengths,
    xmlSchemaDocumentsProperties,
    xmlSchemaDocumentsPropertiesLengths,
    xmlSchemaProperties,
    xmlSchemaPropertiesLength,
    false);
}

```

例: XML スキーマの除去: 以下の例では、XML スキーマを DB2 から除去するために `deregisterDB2XmlObject` を使用する方法が示されています。登録済みのスキーマの SQL スキーマ名は `SYSXSR` です。

```

public static void deregisterSchema(
    Connection con,
    String schemaName)
    throws SQLException {
    // Define and assign values to the deregisterDB2XmlObject parameters
    String xmlSchemaNameQualifier = "SYSXSR";
    String xmlSchemaName = schemaName;
    DB2Connection ds = (DB2Connection) con;
    // Invoke deregisterDB2XmlObject
    ds.deregisterDB2XmlObject(
        xmlSchemaNameQualifier,
        xmlSchemaName);
}

```

例: XML スキーマの更新: 以下の例は、DB2 Database for Linux, UNIX, and Windows への接続のみに適用されます。XML スキーマの内容を別の XML スキーマの内容で更新するために `updateDB2XmlSchema` を使用する方法が示されています。コピーされたスキーマは、リポジトリ内に維持されます。登録済みの両方のスキーマの SQL スキーマ名は `SYSXSR` です。

```

public static void updateSchema(
    Connection con,
    String schemaNameTarget,
    String schemaNameSource)
    throws SQLException {
    // Define and assign values to the updateDB2XmlSchema parameters
    String xmlSchemaNameQualifierTarget = "SYSXSR";

```

```

String xmlSchemaNameQualifierSource = "SYSXSR";
String xmlSchemaNameTarget = schemaNameTarget;
String xmlSchemaNameSource = schemaNameSource;
boolean dropSourceSchema = false;
DB2Connection ds = (DB2Connection) con;
// Invoke updateDB2XmlSchema
ds.updateDB2XmlSchema(
    xmlSchemaNameQualifierTarget,
    xmlSchemaNameTarget,
    xmlSchemaNameQualifierSource,
    xmlSchemaNameSource,
    dropSourceSchema);
}

```

## JDBC アプリケーションにおけるトランザクション制御

JDBC アプリケーションでは、他のタイプの SQL アプリケーションと同様に、トランザクション制御にトランザクションの明示的または暗黙的なコミットおよびロールバック、およびトランザクションの分離レベルの設定が関係します。

### IBM Data Server Driver for JDBC and SQLJ の分離レベル

IBM Data Server Driver for JDBC and SQLJ は多数の分離レベルをサポートしています。これらは、データベース・サーバーの分離レベルに対応しています。

JDBC 分離レベルは、`Connection.setTransactionIsolation` メソッドを使用して、JDBC プログラム内の作業単位に対して設定できます。デフォルトの分離レベルは `defaultIsolationLevel` プロパティで設定できます。

次の表は、`Connection.setTransactionIsolation` メソッドで指定できる *level* の値と、DB2 データベース・サーバーでそれに相当するレベルを示しています。

表 23. 同等の JDBC および DB2 分離レベル

| JDBC 値                                                        | DB2 独立性レベル |
|---------------------------------------------------------------|------------|
| <code>java.sql.Connection.TRANSACTION_SERIALIZABLE</code>     | 反復可能読み取り   |
| <code>java.sql.Connection.TRANSACTION_REPEATABLE_READ</code>  | 読み取り固定     |
| <code>java.sql.Connection.TRANSACTION_READ_COMMITTED</code>   | カーソル固定     |
| <code>java.sql.Connection.TRANSACTION_READ_UNCOMMITTED</code> | 非コミット読み取り  |

次の表は、`Connection.setTransactionIsolation` メソッドで指定できる *level* の値と、IBM Informix でそれに相当するレベルを示しています。

表 24. 同等の JDBC および IBM Informix 分離レベル

| JDBC 値                                                                      | IBM Informix の分離レベル |
|-----------------------------------------------------------------------------|---------------------|
| <code>java.sql.Connection.TRANSACTION_SERIALIZABLE</code>                   | 反復可能読み取り            |
| <code>java.sql.Connection.TRANSACTION_REPEATABLE_READ</code>                | 反復可能読み取り            |
| <code>java.sql.Connection.TRANSACTION_READ_COMMITTED</code>                 | コミット読み取り            |
| <code>java.sql.Connection.TRANSACTION_READ_UNCOMMITTED</code>               | ダーティー読み取り           |
| <code>com.ibm.db2.jcc.DB2Connection.TRANSACTION_IDS_CURSOR_STABILITY</code> | IBM Informix カーソル固定 |
| <code>com.ibm.db2.jcc.DB2Connection.TRANSACTION_IDS_LAST_COMMITTED</code>   | コミット読み取り、最終コミット     |

## JDBC トランザクションのコミットまたはロールバック

JDBC では、トランザクションの明示的なコミットまたはロールバックのために、`commit` メソッドまたは `rollback` メソッドを使用します。

### このタスクについて

以下に例を示します。

```
Connection con;  
...  
con.commit();
```

自動コミット・モードがオンになっていると、データベース・マネージャーは、各 SQL ステートメントの完了後にコミット操作を実行します。自動コミット・モードをオンに設定するには、`Connection.setAutoCommit(true)` メソッドを呼び出します。自動コミット・モードをオフに設定するには、`Connection.setAutoCommit(false)` メソッドを呼び出します。自動コミット・モードがオンになっているかどうかを確認するには、`Connection.getAutoCommit` メソッドを呼び出します。

分散トランザクションに加わっている接続では、`setAutoCommit(true)` メソッドを呼び出せません。

自動コミットの状態を変更すると、データベース・マネージャーは、アプリケーションがトランザクションの境界に達していなくてもコミット操作を実行します。

接続が分散トランザクションに加わっていると、関連するアプリケーションは、`commit` メソッドまたは `rollback` メソッドを呼び出せません。

## デフォルトの JDBC 自動コミット・モード

デフォルトの自動コミット・モードは、JDBC アプリケーションが接続するデータ・ソースによって決まります。

### DB2 データ・ソースの自動コミットのデフォルト

DB2 データ・ソースへの接続の場合、デフォルトの自動コミット・モードは `true` です。

### IBM Informix データ・ソースの自動コミットのデフォルト

IBM Informix データ・ソースに対する接続の場合、デフォルトの自動コミット・モードはデータ・ソースのタイプによって決まります。次の表はデフォルトを示しています。

表 25. IBM Informix データ・ソースのデフォルトの自動コミット・モード

| データ・ソースのタイプ              | デフォルトの自動コミット・モード<br>(ローカル・トランザクション) | デフォルトの自動コミット・モード<br>(グローバル・トランザクション) |
|--------------------------|-------------------------------------|--------------------------------------|
| ANSI 準拠データベース            | true                                | false                                |
| ロギングを行わない非 ANSI 準拠データベース | false                               | 適用外                                  |
| ロギングを行う非 ANSI 準拠データベース   | true                                | false                                |

---

## IBM Data Server Driver for JDBC and SQLJ での例外と警告

JDBC アプリケーションでは、SQL エラーによって例外がスローされ、ユーザーは try/catch ブロックを使用してこの例外を処理します。SQL 警告では例外はスローされないため、SQL ステートメントの実行後に警告が発生したかどうかを確認するためのメソッドを呼び出す必要があります。

IBM Data Server Driver for JDBC and SQLJ では次のようなクラスおよびインターフェースが提供され、これによってエラーや警告の情報が得られます。

### SQLException

エラー処理のための SQLException クラス。すべての JDBC メソッドは、実行中にエラーが発生すると SQLException のインスタンスをスローします。JDBC 仕様に従って、SQLException オブジェクトには以下の情報が含まれます。

- エラー・コードを含む int 値。SQLException.getErrorCode はこの値を取得します。
- SQLSTATE を含む String オブジェクト、または NULL。  
SQLException.getSQLState はこの値を取得します。
- エラーについての記述を含む String オブジェクト、または NULL。  
SQLException.getMessage はこの値を取得します。
- 次の SQLException へのポインター、または NULL。  
SQLException.getNextException はこの値を取得します。

JDBC メソッドがスローする SQLException が 1 つだけの場合、その SQLException は、IBM Data Server Driver for JDBC and SQLJ がメソッドを処理したときに発生した基本の Java 例外によって引き起こされた可能性があります。この場合は SQLException がこの基礎となる例外をラップするので、SQLException.getCause メソッドによってエラーに関する情報を取り出すことができます。

### DB2Diagnosable

IBM Data Server Driver for JDBC and SQLJ 専用のインターフェース com.ibm.db2.jcc.DB2Diagnosable は、SQLException クラスを拡張します。DB2Diagnosable インターフェースにより、データ・ソースへのアクセス時に発生するエラーについてより多くの情報が得られます。JDBC ドライバーがエラーを検出した場合は、DB2Diagnosable によって得られる情報は、標準の SQLException クラスによる情報と同じです。しかしデータベース・サーバーがエラーを検出したときには、DB2Diagnosable は以下のメソッドを追加して、エラーに関する追加情報を提供します。

#### getSqlca

以下の情報を含む DB2Sqlca オブジェクトを返します。

- SQL エラー・コード
- SQLERRMC 値
- SQLERRP 値
- SQLERRD 値
- SQLWARN 値
- SQLSTATE



### **getThrowable**

SQLException の原因となった java.lang.Throwable オブジェクトを返します。そういうオブジェクトが存在しない場合は NULL を返します。

### **printTrace**

診断情報を印刷します。

## **SQLException サブクラス**

JDBC 4.0 以降では、以下の例外クラスをキャッチすることで、SQLException よりさらに詳しい情報を取得できます。

- **SQLNonTransientException**

SQLNonTransientException は、以前に失敗した SQL 操作を再試行しても正常に実行できない場合に、何らかの修正処置をとらない限りスローされます。

SQLNonTransientException クラスには以下のサブクラスがあります。

- SQLFeatureNotSupportedException
- SQLNonTransientConnectionException
- SQLDataException
- SQLIntegrityConstraintViolationException
- SQLInvalidAuthorizationSpecException
- SQLSyntaxException

- **SQLTransientException**

SQLTransientException は、以前に失敗した SQL 操作を再試行すれば成功する可能性がある場合に、アプリケーションからの介入を受けることなくスローされます。SQLTransientException がスローされたあとも接続は引き続き有効です。

SQLTransientException クラスには以下のサブクラスがあります。

- SQLTransientConnectionException
- SQLTransientRollbackException
- SQLTimeoutException

- **SQLRecoverableException**

SQLRecoverableException がスローされるのは、以前に失敗した操作が、アプリケーションがリカバリー・ステップを実行してトランザクションを再試行すれば成功する可能性がある場合です。SQLRecoverableException がスローされると、接続は無効になります。

- **SQLClientInfoException**

SQLClientInfoException は、設定できないクライアント・プロパティが 1 つ以上ある場合に Connection.setClientInfo メソッドによってスローされます。

SQLClientInfoException は、設定できないプロパティを示します。

## **BatchUpdateException**

BatchUpdateException オブジェクトには、SQL ステートメントのバッチの実行中に発生するエラーに関する以下の項目が含まれています。

- エラーについての記述を含む String オブジェクト、または NULL

- 失敗した SQL ステートメントの SQLSTATE を含む String オブジェクト、または NULL
- エラー・コードを含む整数値、またはゼロ
- バッチ内の SQL ステートメントの更新カウンターの整数配列、または null
- SQLException オブジェクトへのポインター、または NULL

バッチ全体に対して、1 つの BatchUpdateException がスローされます。少なくとも 1 つの SQLException オブジェクトが、BatchUpdateException オブジェクトにチェーニングされます。SQLException オブジェクトは、それに対応するステートメントがバッチに追加される順序と同じ順序でチェーニングされます。SQLException オブジェクトをバッチ内のステートメントにマッチングできるように、個々の SQLException オブジェクトのエラー記述フィールドは次のストリングで始まっています。

Error for batch element #*n*:

*n* はバッチ内のステートメントの番号です。

バッチ実行中の SQL 警告は BatchUpdateException をスローしません。警告に関する情報を取得するには、executeBatch メソッドを実行したオブジェクトに対して Statement.getWarnings メソッドを使用します。これで、各 SQLWarning オブジェクトのエラーに関する記述、SQLSTATE、およびエラー・コードを取得できます。

## SQLWarning

SQL ステートメントが正の数の SQLCODE を戻す場合、および SQL ステートメントがゼロ以外の SQLSTATE を持つ 0 の SQLCODE を戻す場合、IBM Data Server Driver for JDBC and SQLJ は警告を累積します。

getWarnings を呼び出すことによって、SQLWarning オブジェクトを取得できます。

**重要:** Statement.executeUpdate または PreparedStatement.executeUpdate への呼び出しがどの行にも影響を与えない場合、IBM Data Server Driver for JDBC and SQLJ はエラー・コード +100 の SQLWarning を生成します。

ResultSet.next への呼び出しで行が戻されない場合、IBM Data Server Driver for JDBC and SQLJ は SQLWarning を生成しません。

汎用の SQLWarning オブジェクトには、以下の情報が含まれています。

- 警告についての記述を含む String オブジェクト、または NULL
- SQLSTATE を含む String オブジェクト、または NULL
- エラー・コードを含む int 値
- 次の SQLWarning へのポインター、または NULL

IBM Data Server Driver for JDBC and SQLJ の下では、SQLException オブジェクトと同様に、SQLWarning オブジェクトにも DB2 固有の情報を含めることができます。SQLWarning オブジェクトの DB2 固有の情報は、SQLException オブジェクトの DB2 固有の情報と同じです。

## IBM Data Server Driver for JDBC and SQLJ 使用時の SQLException の処理

すべての Java プログラムに共通する点ですが、JDBC アプリケーションの場合も、エラー処理は、try/catch ブロックで実行します。エラーの発生時にメソッドが例外をスローすると、catch ブロックのコードがその例外を処理します。

### このタスクについて

IBM Data Server Driver for JDBC and SQLJ で実行する JDBC プログラムで SQLException を処理するための基本手順は、以下のとおりです。

### 手順

1. com.ibm.db2.jcc.DB2Diagnosable インターフェースと com.ibm.db2.jcc.DB2Sqlca クラスに対するアクセス権をプログラムに与えます。そのインターフェースとクラスへのすべての参照を完全に修飾するか、そのインターフェースとクラスをインポートできます。

```
import com.ibm.db2.jcc.DB2Diagnosable;  
import com.ibm.db2.jcc.DB2Sqlca;
```

2. オプション: データ・サーバーとの接続中に、SQLException.getMessage の呼び出しから完全なメッセージ・テキストを取得するには、retrieveMessagesFromServerOnGetMessage プロパティを true に設定します。
3. オプション: SQLException.getMessage 呼び出しから SQL GET DIAGNOSTICS ステートメントによって提供される情報と同様の詳細な診断情報を入手する場合は、IBM Data Server Driver for JDBC and SQLJ タイプ 2 接続を DB2 for z/OS データ・ソースに接続するときに、extendedDiagnosticLevel プロパティを EXTENDED\_DIAG\_MESSAGE\_TEXT (241) に設定します。
4. SQLException を生成できるコードを try ブロックに配置します。
5. catch ブロックのループの中で以下の手順を実行します。
  - a. 最後の SQLException を取得したかどうかをテストします。そうでない場合は、次の手順に進みます。
  - b. オプション: IBM Informix データ・ソースで実行する SQL ステートメントの場合は、com.ibm.db2.jcc.DB2Statement.getIDSSQLStatementOffset メソッドを実行して、構文エラーがある列を判別します。

DB2Statement.getIDSSQLStatementOffset は、SQL ステートメントに含まれている最初の構文エラーのオフセットを返します。

- c. オプション: IBM Informix データ・ソースに対して実行される SQL ステートメントの場合、SQLException.getCause メソッドを実行して、ISAM エラー・メッセージを検索します。
  - 1) SQLException.getCause によって戻される Throwable が NULL でない場合、以下の手順のいずれか 1 つを実行します。
    - SQLException.printStackTrace を発行することにより、ISAM エラー・メッセージ・テキストを含むエラー・メッセージを出力します。ISAM エラー・メッセージ・テキストは "Caused by:" という文字列の後にあります。

- 次のようにして、ISAM メッセージのエラー・コードとメッセージ・テキストを検索します。
  - a) `Throwable` が `SQLException` のインスタンスであるかどうかを検査します。そうであれば、その `SQLException` から SQL エラー・コードを検索します。
  - b) `Throwable.getMessage` メソッドを実行して、ISAM メッセージのテキストを検索します。
- d. `SQLException` が `DB2Diagnosable` のインスタンスであるかどうかをテストして、IBM Data Server Driver for JDBC and SQLJ のみの情報が存在するかどうかを確認します。存在する場合は、以下のようにします。
  - 1) そのオブジェクトを `DB2Diagnosable` オブジェクトにキャストします。
  - 2) 省略可能: `DB2Diagnosable.printStackTrace` メソッドを呼び出して、すべての `SQLException` 情報を `java.io.PrintWriter` オブジェクトに書き出します。
  - 3) `DB2Diagnosable.getThrowable` メソッドを呼び出して、基礎になっている `java.lang.Throwable` が `SQLException` の原因かどうかを確認します。
  - 4) `DB2Diagnosable.getSqlca` メソッドを呼び出して、`DB2Sqlca` オブジェクトを取得します。
  - 5) `DB2Sqlca.getSqlCode` メソッドを呼び出して、SQL エラー・コード値を取得します。
  - 6) `DB2Sqlca.getSqlErrmc` メソッドを呼び出して、すべての `SQLERRMC` 値が含まれているストリングを取得するか、`DB2Sqlca.getSqlErrmcTokens` メソッドを呼び出して、`SQLERRMC` 値を配列として取得します。
  - 7) `DB2Sqlca.getSqlErrp` メソッドを呼び出して、`SQLERRP` 値を取得します。
  - 8) `DB2Sqlca.getSqlErrrd` メソッドを呼び出して、`SQLERRD` 値を配列として取得します。
  - 9) `DB2Sqlca.getSqlWarn` メソッドを呼び出して、`SQLWARN` 値を配列として取得します。
  - 10) `DB2Sqlca.getSqlState` メソッドを呼び出して、`SQLSTATE` 値を取得します。
  - 11) `DB2Sqlca.getMessage` メソッドを呼び出して、データ・ソースからエラー・メッセージ・テキストを取得します。
- e. `SQLException.getNextException` メソッドを呼び出して、次の `SQLException` を取得します。

## 例

IBM Data Server Driver for JDBC and SQLJ に用意されている `SQLException` から IBM Data Server Driver for JDBC and SQLJ 固有の情報を取得するコードを以下に示します。選択されたステートメントの右にある番号は、以前に説明されたステップに対応しています。

図 20. IBM Data Server Driver for JDBC and SQLJ 使用時の `SQLException` の処理

```

import java.sql.*;           // Import JDBC API package
import com.ibm.db2.jcc.DB2Diagnosable; // Import packages for DB2
import com.ibm.db2.jcc.DB2Sqlca;    // SQLException support
java.io.PrintWriter printWriter;    // For dumping all SQLException
                                   // information
String url = "jdbc:db2://myhost:9999/myDB:" +
    "retrieveMessagesFromServerOnGetMessage=true;";
                                   // Set properties to retrieve full message
                                   // text
String user = "db2adm";
String password = "db2adm";
java.sql.Connection con =
    java.sql.DriverManager.getConnection (url, user, password)
                                   // Connect to a DB2 for z/OS data source

...
try {
    // Code that could generate SQLExceptions
    ...
} catch(SQLException sqle) {
    while(sqle != null) {
        // Check whether there are more
        // SQLExceptions to process
//=====> Optional IBM Data Server Driver for JDBC and SQLJ-only
// error processing
        if (sqle instanceof DB2Diagnosable) {
            // Check if IBM Data Server Driver for JDBC and SQLJ-only
            // information exists
            com.ibm.db2.jcc.DB2Diagnosable diagnosable =
                (com.ibm.db2.jcc.DB2Diagnosable)sqle;
            diagnosable.printTrace (printWriter, "");
            java.lang.Throwable throwable =
                diagnosable.getThrowable();
            if (throwable != null) {
                // Extract java.lang.Throwable information
                // such as message or stack trace.
                ...
            }
            DB2Sqlca sqlca = diagnosable.getSqlca();
            // Get DB2Sqlca object
            if (sqlca != null) {
                // Check that DB2Sqlca is not null
                int sqlCode = sqlca.getSqlCode(); // Get the SQL error code
                String sqlErrmc = sqlca.getSqlErrmc();
                // Get the entire SQLERRMC
                String[] sqlErrmcTokens = sqlca.getSqlErrmcTokens();
                // You can also retrieve the
                // individual SQLERRMC tokens
                String sqlErrp = sqlca.getSqlErrp();
                // Get the SQLERRP
                int[] sqlErrrd = sqlca.getSqlErrrd();
                // Get SQLERRRD fields
                char[] sqlWarn = sqlca.getSqlWarn();
                // Get SQLWARN fields
                String sqlState = sqlca.getSqlState();
                // Get SQLSTATE
                String errMessage = sqlca.getMessage();
                // Get error message

                System.err.println ("Server error message: " + errMessage);

                System.err.println ("----- SQLCA -----");
                System.err.println ("Error code: " + sqlCode);
                System.err.println ("SQLERRMC: " + sqlErrmc);
                If (sqlErrmcTokens != null) {
                    for (int i=0; i< sqlErrmcTokens.length; i++) {
                        System.err.println (" token " + i + ": " + sqlErrmcTokens[i]);
                    }
                }
            }
        }
    }
}

```





3. ループの中で以下の手順を実行します。
  - a. `SQLWarning` オブジェクトが `NULL` かどうかをテストします。そうでない場合は、次の手順に進みます。
  - b. `SQLWarning.getMessage` メソッドを呼び出して、警告に関する記述を取得します。
  - c. `SQLWarning.getSQLState` メソッドを呼び出して、`SQLSTATE` 値を取得します。
  - d. `SQLWarning.getErrorCode` メソッドを呼び出して、エラー・コード値を取得します。
  - e. DB2 固有の警告情報を取得する場合は、`SQLException` に関する DB2 固有の情報を取得する場合と同じ手順を実行します。
  - f. `SQLWarning.getNextWarning` メソッドを呼び出して、次の `SQLWarning` を取得します。

## 例

汎用の `SQLWarning` 情報を取得するコードを以下に示します。選択されたステートメントの右にある番号は、以前に説明されたステップに対応しています。

```
String url = "jdbc:db2://myhost:9999/myDB:" +
    "retrieveMessagesFromServerOnGetMessage=true;";
    // Set properties to retrieve full message
    // text
String user = "db2adm";
String password = "db2adm";
java.sql.Connection con =
    java.sql.DriverManager.getConnection (url, user, password)
    // Connect to a DB2 for z/OS data source

Statement stmt;
ResultSet rs;
SQLWarning sqlwarn;
...
stmt = con.createStatement(); // Create a Statement object
rs = stmt.executeQuery("SELECT * FROM EMPLOYEE");
    // Get the result table from the query
sqlwarn = stmt.getWarnings(); // Get any warnings generated
while (sqlwarn != null) { // While there are warnings, get and
    // print warning information
    System.out.println ("Warning description: " + sqlwarn.getMessage());
    System.out.println ("SQLSTATE: " + sqlwarn.getSQLState());
    System.out.println ("Error code: " + sqlwarn.getErrorCode());
    sqlwarn=sqlwarn.getNextWarning(); // Get next SQLWarning
}
}
```

図 21. `SQLWarning` を処理する例

## BatchUpdateException からの情報の取り出し

バッチに含まれている 1 つのステートメントの実行中にエラーが発生しても、処理は続行します。ただし、`executeBatch` から `BatchUpdateException` がスローされます。



## このタスクについて

`BatchUpdateException` から情報を取り出すには、以下の手順を実行します。

### 手順

1. `BatchUpdateException.getUpdateCounts` メソッドを使用して、例外がスローされる前に、バッチに含まれている各 SQL ステートメントによって更新された行の数を確認します。

`getUpdateCount` からは、バッチに含まれている各ステートメントに対応するエレメントが配列として返されます。各エレメントには、以下のいずれかの値が入ります。

$n$  ステートメントによって更新された行の数。

#### **Statement.SUCCESS\_NO\_INFO**

この値は、更新された行の数を確認できない場合に返されます。以下の条件が真の場合には、更新された行数は判別できません。

- アプリケーションが DB2 for z/OS バージョン 8 以降の新機能モードのサブシステムに接続しています。
- アプリケーションが IBM Data Server Driver for JDBC and SQLJ のバージョン 3.1 以降を使用しています。
- IBM Data Server Driver for JDBC and SQLJ が、バッチ更新を実行するために複数行 INSERT 操作を使用しています。

#### **Statement.EXECUTE\_FAILED**

この値は、ステートメントが正常に実行されなかった場合に返されます。

2. バッチ・ステートメントから自動生成キーを返す可能性があるなら、
  - a. `BatchUpdateException` を `com.ibm.db2.jcc.DBBatchUpdateException` にキャストします。
  - b. `DBBatchUpdateException.getDBGeneratedKeys` メソッドを呼び出すことにより、バッチ SQL ステートメントの各実行に対応する自動生成キーを含む `ResultSet` オブジェクトの配列を取得します。
  - c. その配列の各 `ResultSet` がヌルかどうかをテストします。

各 `ResultSet` の内容は以下のとおりです。

- `ResultSet` がヌルでない場合、そこには、バッチ SQL ステートメントの実行の自動生成キーが含まれています。
- `ResultSet` がヌルの場合、バッチ・ステートメントの実行は失敗します。

3. `SQLException` のメソッド `getMessage`、`getSQLState`、`getErrorCode` を使用して、最初のエラーの記述、SQLSTATE、エラー・コードを取得します。
4. `BatchUpdateException.getNextException` メソッドを使用して、チェーンになっている `SQLException` を取得します。
5. ループの中で、`getMessage`、`getSQLState`、`getErrorCode`、`getNextException` の各メソッド呼び出しを実行して、`SQLException` に関する情報を取得し、次の `SQLException` を取得します。

## 例

自動生成キーを返すバッチ・ステートメントについて、`BatchUpdateException` の各フィールドと、連鎖的につながっている `SQLException` オブジェクトを取得するコード断片を以下に示します。この例では、自動生成キーには 1 つしか列が含まれていないこと、およびデータ・タイプが数値であるキー値が必ず 1 つあるということを想定しています。選択されたステートメントの右にある番号は、以前に説明されたステップに対応しています。

```
try {
    // Batch updates
} catch (BatchUpdateException buex) {
    System.err.println("Contents of BatchUpdateException:");
    System.err.println(" Update counts: ");
    int [] updateCounts = buex.getUpdateCounts();           1
    for (int i = 0; i < updateCounts.length; i++) {
        System.err.println(" Statement " + i + ":" + updateCounts[i]);
    }
    ResultSet [] resultList =
        ((DBBatchUpdateException)buex).getDBGGeneratedKeys();  2
    for (i = 0; i < resultList.length; i++)
    {
        if (resultList[i] == null)
            continue; // Skip the ResultSet for which there was a failure
        else {
            rs.next();
            java.math.BigDecimal idColVar = rs.getBigDecimal(1);
                                                    // Get automatically generated key
                                                    // value
            System.out.println("Automatically generated key value = " + idColVar);
        }
    }
    System.err.println(" Message: " + buex.getMessage());      3
    System.err.println(" SQLSTATE: " + buex.getSQLState());
    System.err.println(" Error code: " + buex.getErrorCode());
    SQLException ex = buex.getNextException();                 4
    while (ex != null) {                                       5
        System.err.println("SQL exception:");
        System.err.println(" Message: " + ex.getMessage());
        System.err.println(" SQLSTATE: " + ex.getSQLState());
        System.err.println(" Error code: " + ex.getErrorCode());
        ex = ex.getNextException();
    }
}
```

---

## JDBC アプリケーションでのデータ・ソースからの切断

データ・ソースへの接続を使用した作業が完了したら、データ・ソースへの接続を閉じることが必要です。そうすると、`Connection` オブジェクトのデータベースと JDBC リソースがすぐに解放されます。

### このタスクについて

データ・ソースへの接続を閉じるには、`close` メソッドを使用します。以下に例を示します。

```
Connection con;
...
con.close();
```

DB2 データ・ソースへの接続で、自動コミット・モードがオンになっていない場合に接続を閉じるには、接続が作業単位の境界に達している必要があります。

IBM Informix データベースへの接続で、そのデータベースがロギングをサポートしており、自動コミット・モードがオンになっていない場合に接続を閉じるには、接続が作業単位の境界に達している必要があります。

---

## 第 4 章 SQLJ アプリケーション・プログラミング

SQLJ アプリケーションの作成は、他の言語での SQL アプリケーションの作成と多くの点で共通しています。

一般に、以下のことを行う必要があります。

- SQLJ と JDBC のメソッドが含まれている Java パッケージをインポートする。
- DB2 表へのデータの送信用またはこの表からのデータの取得用の変数を宣言する。
- データ・ソースに接続する。
- SQL ステートメントを実行する。
- SQL エラーおよび警告を処理する。
- データ・ソースへの接続を切断する。

実行する必要があるタスクは他の言語のものと同様ですが、これらのタスクを実行する方法およびその順序は多少異なります。

---

### 簡単な SQLJ アプリケーションの例

この簡単な SQLJ アプリケーションでは、JDBC アプリケーションに含める必要がある基本要素を示しています。

図 22. 簡単な SQLJ アプリケーション

```
import sqlj.runtime.*;           1
import java.sql.*;

#sql context EzSqljCtx;         3a
#sql iterator EzSqljNameIter (String LASTNAME); 4a

public class EzSqlj {
    public static void main(String args[])
        throws SQLException
    {
        EzSqljCtx ctx = null;
        String URLprefix = "jdbc:db2:";
        String url;
        url = new String(URLprefix + args[0]);

        String hvmgr="000010";    2
        String hvdeptno="A00";
        try {                     3b
            Class.forName("com.ibm.db2.jcc.DB2Driver");
        } catch (Exception e)
        {
            throw new SQLException("Error in EzSqlj: Could not load the driver");
        }
        try
        {
            System.out.println("About to connect using url: " + url);
            Connection con0 = DriverManager.getConnection(url); 3c
            // Create a JDBC Connection
            con0.setAutoCommit(false); // set autocommit OFF
        }
    }
}
```

```

ctx = new EzSqljCtx(con0); 3d

try
{
    EzSqljNameIter iter;
    int count=0;

    #sql [ctx] iter =
        {SELECT LASTNAME FROM EMPLOYEE}; 4b
        // Create result table of the SELECT
    while (iter.next()) { 4c
        System.out.println(iter.LASTNAME());
        // Retrieve rows from result table
        count++;
    }
    System.out.println("Retrieved " + count + " rows of data");
    iter.close(); // Close the iterator
}
catch( SQLException e ) 5
{
    System.out.println ("**** SELECT SQLException...");
    while(e!=null) {
        System.out.println ("Error msg: " + e.getMessage());
        System.out.println ("SQLSTATE: " + e.getSQLState());
        System.out.println ("Error code: " + e.getErrorCode());
        e = e.getNextException(); // Check for chained exceptions
    }
}
catch( Exception e )
{
    System.out.println("**** NON-SQL exception = " + e);
    e.printStackTrace();
}
try
{
    #sql [ctx] 4d
        {UPDATE DEPARTMENT SET MGRNO=:hvmgr
        WHERE DEPTNO=:hvdeptno}; // Update data for one department 6
    #sql [ctx] {COMMIT}; // Commit the update
}
catch( SQLException e )
{
    System.out.println ("**** UPDATE SQLException...");
    System.out.println ("Error msg: " + e.getMessage() + ". SQLSTATE=" +
        e.getSQLState() + " Error code=" + e.getErrorCode());
    e.printStackTrace();
}
catch( Exception e )
{
    System.out.println("**** NON-SQL exception = " + e);
    e.printStackTrace();
}
    ctx.close(); 7
}
catch(SQLException e)
{
    System.out.println ("**** SQLException ...");
    System.out.println ("Error msg: " + e.getMessage() + ". SQLSTATE=" +
        e.getSQLState() + " Error code=" + e.getErrorCode());
    e.printStackTrace();
}
catch(Exception e)
{
    System.out.println ("**** NON-SQL exception = " + e);
}

```

```

        e.printStackTrace();
    }
}

```

155 ページの図 22 の注:

| 注                      | 説明                                                                                                                                                                                                                                                                                              |
|------------------------|-------------------------------------------------------------------------------------------------------------------------------------------------------------------------------------------------------------------------------------------------------------------------------------------------|
| 1                      | これらのステートメントにより、JDBC コア API が含まれた <code>java.sql</code> パッケージ、および SQLJ API が含まれた <code>sqlj.runtime</code> パッケージがインポートされます。アクセスが必要になる可能性のある他のパッケージまたはクラスについては、『SQLJ サポート用の Java パッケージ』を参照してください。                                                                                                 |
| 2                      | <code>String</code> 変数の <code>hvmgr</code> と <code>hvdeptno</code> は、ホスト ID です。これらは、DB2 のホスト変数に相当します。詳細については、『SQLJ アプリケーションでの変数』を参照してください。                                                                                                                                                      |
| 3a、3b、<br>3c、および<br>3d | これらのステートメントでは、使用可能な 3 つの技法のいずれかを使用して、データ・ソースに接続する方法が示されています。詳細については、『SQLJ を使用したデータ・ソースへの接続』を参照してください。                                                                                                                                                                                           |
|                        | ステップ 3b (JDBC ドライバーのロード) は、JDBC 4.0 以降を使用する場合は不要です。                                                                                                                                                                                                                                             |
| 4a、4b、<br>4c、および<br>4d | これらのステートメントでは、SQLJ で SQL ステートメントを実行する方法が示されています。ステートメント 4a では、SQLJ での SQL カーソルの宣言に相当するものが示されています。ステートメント 4b と 4c では、SQL OPEN CURSOR および SQL FETCH の実行に相当することを SQLJ で行う 1 つの方法が示されています。ステートメント 4d では、SQL UPDATE の実行に相当することを SQLJ で行う方法が示されています。詳細については、『SQLJ アプリケーションにおける SQL ステートメント』を参照してください。 |
| 5                      | この <code>try/catch</code> ブロックでは、SQL エラー処理用の <code>SQLException</code> クラスの使用が示されています。SQL エラーの処理の詳細については、『SQLJ アプリケーションでの SQL エラーの処理』を参照してください。SQL 警告の処理の詳細については、『SQLJ アプリケーションでの SQL 警告の処理』を参照してください。                                                                                          |
| 6                      | これはコメントの例です。SQLJ プログラムへのコメントの組み込みに関する規則については、『SQLJ アプリケーションでのコメント』を参照してください。                                                                                                                                                                                                                    |
| 7                      | このステートメントにより、データ・ソースへの接続がクローズされます。『SQLJ アプリケーションでのデータ・ソースへの接続のクローズ』を参照してください。                                                                                                                                                                                                                   |

---

## SQLJ を使用したデータ・ソースへの接続

SQLJ アプリケーションの場合も、他の DB2 アプリケーションの場合と同じく、SQL ステートメントを実行する前にデータ・ソースに接続する必要があります。

### このタスクについて

SQLJ プログラムでデータ・ソースに接続するには、6 つの技法のうちのいずれか 1 つを使用します。そのうち、JDBC の `DriverManager` インターフェースを使用する技法が 2 つ、JDBC の `DataSource` インターフェースを使用する技法が 2 つ、既に作成されている接続コンテキストを使用する技法が 1 つ、デフォルトの接続を使用する技法が 1 つあります。

## SQLJ の接続技法 1: JDBC DriverManager インターフェース

SQLJ の接続技法 1 では、接続を作成するための基礎的な手段として JDBC の DriverManager インターフェースを使用します。

### このタスクについて

SQLJ の接続技法 1 を使用するには、以下の手順を実行します。

### 手順

1. SQLJ の接続宣言節 を実行します。

そうすると、接続コンテキスト・クラス が生成されます。最も簡単な形式の接続宣言節は、以下のとおりです。

```
#sql context context-class-name;
```

生成される接続コンテキスト・クラスの名前は、*context-class-name* になります。

2. Class.forName メソッドを呼び出して、JDBC ドライバーをロードします。

- IBM Data Server Driver for JDBC and SQLJ の場合は、以下のようして Class.forName を呼び出します。

```
Class.forName("com.ibm.db2.jcc.DB2Driver");
```

JDBC 4.0 以降のドライバーを使用する場合、このステップは不要です。

3. 手順 1 で作成した接続コンテキスト・クラスのコンストラクターを呼び出します。

そうすると、関連するデータ・ソースで実行する各 SQL ステートメントに指定する接続コンテキスト・オブジェクトが作成されます。コンストラクター呼び出しステートメントは、以下のいずれかの形式にする必要があります。

```
connection-context-class connection-context-object=  
new connection-context-class(String url, boolean autocommit);
```

```
connection-context-class connection-context-object=  
new connection-context-class(String url, String user,  
String password, boolean autocommit);
```

```
connection-context-class connection-context-object=  
new connection-context-class(String url, Properties info,  
boolean autocommit);
```

各パラメーターの意味は、以下のとおりです。

#### *url*

データ・ソースに関連したロケーション名を指定するストリング。その引数は、『DriverManager インターフェースと IBM Data Server Driver for JDBC and SQLJ を使用したデータ・ソースへの接続』で指定されているいずれかの形式になります。形式は、使用する JDBC ドライバーによって異なります。

#### *user* と *password*

接続先のデータ・ソースで接続用のユーザー ID とパスワードが必要であれば、そのユーザー ID とパスワードを指定します。

#### *info*

接続用の一連のドライバー・プロパティを含んだタイプ java.util.Properties



のオブジェクトを指定します。IBM Data Server Driver for JDBC and SQLJ の場合は、『IBM Data Server Driver for JDBC and SQLJ のプロパティ』でリストされているいずれかのプロパティを指定できます。

#### *autocommit*

各ステートメントの後でデータベース・マネージャーから COMMIT を実行するかどうかを指定します。可能な値は true または false です。false を指定した場合は、明示的なコミット操作を実行する必要があります。

## 例

接続技法 1 を使用してロケーション NEWYORK への接続を作成するためのコードを以下に示します。この接続ではユーザー ID とパスワードが必要ですが、自動コミットは必要ありません。選択されたステートメントの右にある番号は、以前に説明されたステップに対応しています。

```
#sql context Ctx;           // Create connection context class Ctx      1
String userid="dbadm";     // Declare variables for user ID and password
String password="dbadm";
String empname;           // Declare a host variable
...
try {                       // Load the JDBC driver
    Class.forName("com.ibm.db2.jcc.DB2Driver");                       2
}
catch (ClassNotFoundException e) {
    e.printStackTrace();
}
Ctx myConnCtx=             3
    new Ctx("jdbc:db2://sysmvs1.st1.ibm.com:5021/NEWYORK",
        userid,password,false); // Create connection context object myConnCtx
                                // for the connection to NEWYORK
#sql [myConnCtx] {SELECT LASTNAME INTO :empname FROM EMPLOYEE
    WHERE EMPNO='000010'};
                                // Use myConnCtx for executing an SQL statement
```

図 23. 接続技法 1 によるデータ・ソース接続

## SQLJ の接続技法 2: JDBC DriverManager インターフェース

SQLJ の接続技法 2 では、接続を作成するための基礎的な手段として JDBC の DriverManager インターフェースを使用します。

### このタスクについて

SQLJ の接続技法 2 を使用するには、以下の手順を実行します。

#### 手順

1. SQLJ の接続宣言節 を実行します。

そうすると、接続コンテキスト・クラス が生成されます。最も簡単な形式の接続宣言節は、以下のとおりです。

```
#sql context context-class-name;
```

生成される接続コンテキスト・クラスの名前は、*context-class-name* になります。

2. Class.forName メソッドを呼び出して、JDBC ドライバーをロードします。

- IBM Data Server Driver for JDBC and SQLJ の場合は、以下のようにして `Class.forName` を呼び出します。

```
Class.forName("com.ibm.db2.jcc.DB2Driver");
```

JDBC 4.0 以降のドライバーを使用する場合、このステップは不要です。

3. JDBC の `DriverManager.getConnection` メソッドを呼び出します。

そうすると、データ・ソースに接続するための JDBC 接続オブジェクトが作成されます。『`DriverManager` インターフェースと IBM Data Server Driver for JDBC and SQLJ を使用したデータ・ソースへの接続』で指定されているいずれかの形式の `getConnection` を使用できます。

パラメーター `url`、`user`、`password` の意味は、以下のとおりです。

#### *url*

データ・ソースに関連したロケーション名を指定するストリング。その引数は、『`DriverManager` インターフェースと IBM Data Server Driver for JDBC and SQLJ を使用したデータ・ソースへの接続』で指定されているいずれかの形式になります。形式は、使用する JDBC ドライバーによって異なります。

#### *user と password*

接続先のデータ・ソースで接続用のユーザー ID とパスワードが必要であれば、そのユーザー ID とパスワードを指定します。

4. 手順 1 (159 ページ) で作成した接続コンテキスト・クラスのコンストラクターを呼び出します。

そうすると、関連するデータ・ソースで実行する各 SQL ステートメントに指定する接続コンテキスト・オブジェクトが作成されます。コンストラクター呼び出しステートメントは、以下の形式にする必要があります。

```
connection-context-class connection-context-object=  
new connection-context-class(Connection JDBC-connection-object);
```

*JDBC-connection-object* パラメーターは、手順 3 で作成した `Connection` オブジェクトです。

## 例

接続技法 2 を使用してロケーション `NEWYORK` への接続を作成するためのコードを以下に示します。この接続ではユーザー ID とパスワードが必要ですが、自動コミットは必要ありません。選択されたステートメントの右にある番号は、以前に説明されたステップに対応しています。

```

#sql context Ctx;           // Create connection context class Ctx 1
String userid="dbadm";     // Declare variables for user ID and password
String password="dbadm";
String empname;           // Declare a host variable
...
try {                       // Load the JDBC driver
    Class.forName("com.ibm.db2.jcc.DB2Driver"); 2
}
catch (ClassNotFoundException e) {
    e.printStackTrace();
}
Connection jdbccon=       3
    DriverManager.getConnection("jdbc:db2://sysmvsl.st1.ibm.com:5021/NEWYORK",
        userid,password);
// Create JDBC connection object jdbccon
jdbccon.setAutoCommit(false); // Do not autocommit
Ctx myConnCtx=new Ctx(jdbccon); 4
// Create connection context object myConnCtx
// for the connection to NEWYORK
#sql [myConnCtx] {SELECT LASTNAME INTO :empname FROM EMPLOYEE
    WHERE EMPNO='000010'};
// Use myConnCtx for executing an SQL statement

```

図 24. 接続技法 2 によるデータ・ソース接続

## SQLJ の接続技法 3: JDBC DataSource インターフェース

SQLJ の接続技法 3 では、接続を作成するための基礎的な手段として JDBC の DataSource を使用します。

### このタスクについて

SQLJ の接続技法 3 を使用するには、以下の手順を実行します。

#### 手順

1. SQLJ の接続宣言節 を実行します。

そうすると、接続コンテキスト・クラス が生成されます。最も簡単な形式の接続宣言節は、以下のとおりです。

```
#sql context context-class-name;
```

生成される接続コンテキスト・クラスの名前は、*context-class-name* になります。

2. システム管理者が DataSource オブジェクトを別のプログラムで作成した場合は、以下の手順を実行します。そうでない場合は、DataSource オブジェクトを作成して、そのオブジェクトにプロパティを割り当てます。
  - a. 接続する必要があるデータ・ソースの論理名を取得します。
  - b. 次の手順で使用するコンテキストを作成します。
  - c. アプリケーション・プログラムで Java Naming and Directory Interface (JNDI) を使用して、論理データ・ソース名に関連した DataSource オブジェクトを取得します。
3. JDBC の DataSource.getConnection メソッドを呼び出します。

そうすると、データ・ソースに接続するための JDBC 接続オブジェクトが作成されます。以下のいずれかの形式の getConnection を使用できます。

```
getConnection();
getConnection(user, password);
```

パラメーター *user*、*password* の意味は、以下のとおりです。

#### *user* と *password*

接続先のデータ・ソースで接続用のユーザー ID とパスワードが必要であれば、そのユーザー ID とパスワードを指定します。

4. デフォルトの自動コミット・モードが適切でない場合は、JDBC の `Connection.setAutoCommit` メソッドを呼び出します。

そうすることによって、各ステートメントの後でデータベース・マネージャーから `COMMIT` を実行するかどうかを指定できます。そのメソッドの形式は、以下のとおりです。

```
setAutoCommit(boolean autocommit);
```

5. 手順 1 (161 ページ) で作成した接続コンテキスト・クラスのコンストラクターを呼び出します。

そうすると、関連するデータ・ソースで実行する各 SQL ステートメントに指定する接続コンテキスト・オブジェクトが作成されます。コンストラクター呼び出しステートメントは、以下の形式にする必要があります。

```
connection-context-class connection-context-object=
    new connection-context-class(Connection JDBC-connection-object);
```

*JDBC-connection-object* パラメーターは、手順 3 (161 ページ) で作成した `Connection` オブジェクトです。

## 例

接続技法 3 を使用して論理名 `jdbc/sampledb` のロケーションへの接続を作成するコードを以下に示します。この例では、システム管理者が JNDI 検索で利用できる `DataSource` オブジェクトを作成してデプロイしたことを想定しています。選択されたステートメントの右にある番号は、以前に説明されたステップに対応しています。

```
import java.sql.*;
import javax.naming.*;
import javax.sql.*;
...
#sql context CtxSqlj;           // Create connection context class CtxSqlj 1
Context ctx=new InitialContext(); 2b
DataSource ds=(DataSource)ctx.lookup("jdbc/sampledb"); 2c
Connection con=ds.getConnection(); 3
String empname;                // Declare a host variable
...
con.setAutoCommit(false);      // Do not autocommit 4
CtxSqlj myConnCtx=new CtxSqlj(con); 5
                                // Create connection context object myConnCtx
#sql [myConnCtx] {SELECT LASTNAME INTO :empname FROM EMPLOYEE
    WHERE EMPNO='000010'};
                                // Use myConnCtx for executing an SQL statement
```

図 25. 接続技法 3 によるデータ・ソース接続

## SQLJ の接続技法 4: JDBC DataSource インターフェース

SQLJ の接続技法 4 では、接続を作成するための基礎的な手段として JDBC の DataSource を使用します。この技法では、DataSource を JNDI に登録する必要があります。

### このタスクについて

SQLJ の接続技法 4 を使用するには、以下の手順を実行します。

#### 手順

1. システム管理者から、接続する必要があるデータ・ソースの論理名を取得します。
2. SQLJ の接続宣言節を実行します。

このタイプの接続では、接続宣言節を以下の形式にする必要があります。

```
#sql public static context context-class-name
with (dataSource="logical-name");
```

接続コンテキストは、`public`、`static` として宣言する必要があります。  
`logical-name` は、手順 1 で取得したデータ・ソース名です。

3. 手順 2 で作成した接続コンテキスト・クラスのコンストラクターを呼び出します。

そうすると、関連するデータ・ソースで実行する各 SQL ステートメントに指定する接続コンテキスト・オブジェクトが作成されます。コンストラクター呼び出しステートメントは、以下のいずれかの形式にする必要があります。

```
connection-context-class connection-context-object=
new connection-context-class();
```

```
connection-context-class connection-context-object=
new connection-context-class (String user,
String password);
```

パラメーター `user`、`password` の意味は、以下のとおりです。

#### `user` と `password`

接続先のデータ・ソースで接続用のユーザー ID とパスワードが必要であれば、そのユーザー ID とパスワードを指定します。

### 例

接続技法 4 を使用して論理名 `jdbc/sampledb` のロケーションへの接続を作成するコードを以下に示します。この接続では、ユーザー ID とパスワードが必要です。

```

#sql public static context Ctx
    with (dataSource="jdbc/sampledb");
// Create connection context class Ctx
String userid="dbadm"; // Declare variables for user ID and password
String password="dbadm";

String empname; // Declare a host variable
...
Ctx myConnCtx=new Ctx(userid, password);
// Create connection context object myConnCtx
// for the connection to jdbc/sampledb
#sql [myConnCtx] {SELECT LASTNAME INTO :empname FROM EMPLOYEE
    WHERE EMPNO='000010'};
// Use myConnCtx for executing an SQL statement

```

図 26. 接続技法 4 によるデータ・ソース接続

## SQLJ の接続技法 5: 既に作成されている接続コンテキストの使用

SQLJ 接続技法 5 では、既に作成されている接続コンテキストを使用してデータ・ソースに接続します。

### このタスクについて

通常は、1 つのプログラムで接続コンテキスト・クラスを宣言し、接続コンテキストを作成し、その接続コンテキストをパラメーターとして他のプログラムに渡すのが一般的です。接続コンテキストを使用するプログラムは、渡された接続コンテキスト・オブジェクトを引数としてコンストラクターを呼び出します。

### 例

プログラム CtxGen.sqlj は、接続コンテキスト Ctx を宣言し、インスタンス oldCtx を作成します。

```

#sql context Ctx;
...
// Create connection context object oldCtx

```

プログラム test.sqlj は、oldCtx をパラメーターとして受け取り、その oldCtx を接続コンテキスト・コンストラクターの引数として使用します。

```

void useContext(sqlj.runtime.ConnectionContext oldCtx)
    // oldCtx was created in CtxGen.sqlj
{
    Ctx myConnCtx=
        new Ctx(oldCtx); // Create connection context object myConnCtx
                        // from oldCtx
    #sql [myConnCtx] {SELECT LASTNAME INTO :empname FROM EMPLOYEE
        WHERE EMPNO='000010'};
    // Use myConnCtx for executing an SQL statement
    ...
}

```

## SQLJ の接続技法 6: デフォルトの接続の使用

SQLJ の接続技法 6 では、デフォルトの接続を使用してデータ・ソースに接続します。この技法を使用するのは、データベース・スレッドを別のリソース・マネージャー (Java ストアード・プロシージャ環境など) によって制御する場合に限ってください。

## このタスクについて

デフォルトの接続を使用する場合は、接続コンテキスト・オブジェクトなしで SQL ステートメントを指定します。この技法を使用すると、プログラムで JDBC インターフェイスを明示的に使用する場合以外は、JDBC ドライバーをロードする必要がありません。

デフォルトの接続コンテキストは、以下のいずれかになります。

- 論理名 `jdbc/defaultDataSource` にバインドされているデータ・ソースに関連した接続コンテキスト。
- `ConnectionContext.setDefaultContext` メソッドでデフォルトの接続コンテキストとして設定されている、明示的に作成された接続コンテキスト。この方法でデフォルトの接続コンテキストを作成することは、お勧めできません。

## 例

以下の SQLJ 実行節には接続コンテキストがないので、デフォルトの接続コンテキストが使用されます。

```
#sql {SELECT LASTNAME INTO :empname FROM EMPLOYEE
      WHERE EMPNO='000010'}; // Use default connection for
                          // executing an SQL statement
```

---

## SQLJ サポート用の Java パッケージ

SQLJ ステートメントを実行するか、または SQLJ プログラムで JDBC メソッドを呼び出す場合は、事前にそれらのステートメントをサポートする各種 Java パッケージのすべてまたは一部にアクセスできるようにしておく必要があります。

これは、パッケージまたは特定のクラスをインポートするか、または完全修飾クラス名を使用して実行できます。SQLJ プログラムには、以下のパッケージまたはクラスが必要になる場合があります。

### **sqlj.runtime**

SQLJ ランタイム API が含まれています。

### **java.sql**

コア JDBC API が含まれます。

### **com.ibm.db2.jcc**

JDBC および SQLJ のドライバー固有のインプリメンテーションが含まれています。

### **javax.naming**

Java Naming and Directory Interface (JNDI) 検索の実行用のメソッドが含まれています。

### **javax.sql**

`DataSource` オブジェクトの作成用のメソッドが含まれています。



---

## SQLJ アプリケーションでの変数

他の言語の DB2 プログラムでは、ホスト変数を使用してアプリケーション・プログラムと DB2 の間のデータの受け渡しを行います。SQLJ プログラムでは、ホスト変数またはホスト式を使用できます。

ホスト式はコロン (:) で始まります。コロンの後にオプション・パラメーター・モード ID (IN、OUT、または INOUT) が続き、その後に括弧で囲んだ式の節が続きます。

ホスト変数およびホスト式には大文字と小文字の区別があります。

複合式とは、単一値に評価する配列エレメントまたは Java 式です。SQLJ 節での複合式は括弧で囲む必要があります。

次の例は、ホスト式の用法を表したものです。

例: Java ID の宣言および SELECT ステートメントでの Java ID の使用

この例では、#sql で始まるステートメントには他の言語の SELECT ステートメントと同じ機能があります。このステートメントは、従業員番号 000010 の従業員の姓を Java ID empname に割り当てます。

```
String empname;  
...  
#sql [ctxt]  
    {SELECT LASTNAME INTO :empname FROM EMPLOYEE WHERE EMPNO='000010'};
```

例: Java ID の宣言およびストアド・プロシージャ呼び出しでの Java ID の使用

この例では、#sql で始まるステートメントには他の言語の SQL CALL ステートメントと同じ機能があります。このステートメントは Java ID empno をストアド・プロシージャ A への入力パラメーターとして使用します。empno の前のキーワード IN は、empno が入力パラメーターであることを示します。CALL ステートメントでのパラメーターの場合、IN がデフォルトです。パラメーターが使用される方法を示す明示的またはデフォルトの修飾子 (IN、OUT、または INOUT) は、ストアド・プロシージャの CREATE PROCEDURE ステートメントで指定したパラメーター定義の対応する値と一致しなければなりません。

```
String empno = "0000010";  
...  
#sql [ctxt] {CALL A (:IN empno)};
```

例: ホスト ID としての複合式の使用

この例は、複合式 (((int)yearsEmployed++/5)\*500) をホスト式として使用します。

```
#sql [ctxt] {UPDATE EMPLOYEE  
    SET BONUS=(((int)yearsEmployed++/5)*500) WHERE EMPNO=:empID};
```

SQLJ は複合ホスト式を処理する際に以下のアクションを実行します。

- ステートメント内の各ホスト式を、それぞれの値をデータベースに割り当てる前に左から右に評価します。

- 副次作用 (postfix 演算子を指定した演算など) を、通常の Java 規則に従って評価します。すべてのホスト式の値が完全に評価されてから、それらの値が DB2 に渡されます。
- 丸めおよび切り捨てに Java 規則を使用します。

従って、UPDATE ステートメントが実行される前に yearsEmployed の値が 6 である場合、UPDATE ステートメントによって列 BONUS に割り当てられる値は  $((\text{int})6/5)*500$ 、または 500 です。500 が BONUS に割り当てられた後、yearsEmployed の値が増やされます。

**変数名に関する制限:** SQLJ プログラムでは 2 つのストリングに特殊な意味があります。それらのストリングを SQLJ プログラムで使用する場合は以下の制限を守ってください。

- ストリング `__sJT_` は SQLJ によって生成される変数名のために予約された接頭部です。以下のタイプの名前を `__sJT_` で始めないでください。
  - ホスト式の名前
  - 実行可能 SQL ステートメントを含むブロックで宣言されている Java 変数名
  - 実行可能 SQL ステートメントを含むメソッドのパラメーターの名前
  - 実行可能 SQL ステートメントを含むクラス内のフィールドの名前、あるいは実行可能 SQL ステートメントを含むサブクラスまたは囲みクラスを持つクラス内のフィールドの名前
- ストリング `_SJ` は SQLJ によって生成されるリソース・ファイルおよびクラスのために予約された接尾部です。クラス名および入力ソース・ファイル名ではストリング `_SJ` を使用しないでください。

---

## SQLJ アプリケーションにおける標識変数

SQLJ プログラムにおいて、標識変数を使用することにより、データ・サーバーとの間で NULL 値を受け渡ししたり、列のデフォルト値をデータ・サーバーに渡したり、ホスト変数値が未割り当てであることを通知したりすることができます。

ホスト変数またはホスト式の後に、標識変数を指定できます。標識変数はコロン (:) で始まり、そのデータ・タイプは short です。入力において、標識変数は、対応するホスト変数またはホスト式の値がデフォルト値か、null 以外の値か、null 値か、それとも割り当てられていないかを示します。SQL ステートメントの中で変数に値が代入されていない場合、その変数とそのターゲット列が SQL ステートメント中に指定されていない場合と同じ結果になります。出力において、標識変数は、対応するホスト変数またはホスト式の値が null 以外の値であるかそれとも null 値であるかを示します。

SQLJ プログラムにおいて、標識変数が null 値を示している場合に実行される機能は、表の列に Java の null 値が割り当てられている場合と同じです。しかし、表から SQL NULL 値を取り出してホスト変数に入れるには、標識変数を使用する必要があります。

デフォルト値または未割り当て値を列に割り当てる標識変数を使用することにより、アプリケーションのコーディングを簡素化できます。例えば、表に 4 個の列があり、それらの列の任意の組み合わせを更新しなければならないとすると、デフォ

ルト標識変数や未割り当て標識変数を使用しない場合、可能なあらゆる組み合わせの更新を実行するために UPDATE ステートメントが 15 個必要になります。デフォルト標識変数と未割り当て標識変数を使用すれば、SET ステートメントの中で 4 個の列すべてに対して 1 つの UPDATE ステートメントを使用することにより、可能なすべての更新を実行することができます。標識変数を使用することにより、どの列をデフォルト値に設定するのか、またどの列は更新しないのかを指定することができます。

入力において、SQLJ では INSERT、UPDATE、または MERGE ステートメントに対して標識変数の使用がサポートされています。

SQLJ アプリケーションをカスタマイズする場合、SQLJ アプリケーションにおいて標識変数に以下の値のうちいずれかを代入することにより、対応する入力ホスト変数のタイプを指定できます。

| 標識の値                   | 相当する定数                                     | 値の意味    |
|------------------------|--------------------------------------------|---------|
| -1                     | sqlj.runtime.ExecutionContext.DBNull       | Null    |
| -2、-3、-4、-6            |                                            | Null    |
| -5                     | sqlj.runtime.ExecutionContext.DBDefault    | デフォルト   |
| -7                     | sqlj.runtime.ExecutionContext.DBUnassigned | 未割り当て   |
| <i>short-value</i> >=0 | sqlj.runtime.ExecutionContext.DBNonNull    | null 以外 |

アプリケーションをカスタマイズしない場合、以下の値のうちいずれか 1 つを標識変数に代入することにより、対応する入力ホスト変数のタイプを指定できます。

| 標識の値                          | 相当する定数                                  | 値の意味    |
|-------------------------------|-----------------------------------------|---------|
| -1                            | sqlj.runtime.ExecutionContext.DBNull    | Null    |
| -7 <= <i>short-value</i> < -1 |                                         | Null    |
| 0                             | sqlj.runtime.ExecutionContext.DBNonNull | null 以外 |
| <i>short-value</i> >0         |                                         | null 以外 |

出力において、SQLJ では、以下のステートメントに対して標識変数の使用がサポートされています。

- OUT または INOUT パラメーターを指定した CALL
- FETCH *iterator* INTO *host-variable*
- SELECT ... INTO *host-variable-1*,...*host-variable-n*

SQLJ は、以下の値のうちいずれか 1 つを標識変数に代入することにより、SQL NULL 値が取り出されて対応するホスト変数に入れられたのかどうかを示します。

| 標識の値 | 相当する定数                               | 値の意味                   |
|------|--------------------------------------|------------------------|
| -1   | sqlj.runtime.ExecutionContext.DBNull | 取り出される値は SQL NULL      |
| 0    |                                      | 取り出される値は SQL NULL ではない |

標識変数を使用して結果セットを更新することはできません。結果セットに null 値またはデフォルト値を割り当てる場合、または列に値が割り当てられていないこと

を示す場合は、基礎となる SQLJ イテレーターの JDBC ResultSet オブジェクトに対して `ResultSet.updateObject` を呼び出します。

以下の例で、標識変数の使用方法を示します。

これらのどの例においても、データ・サーバーで拡張標識がサポートされていることが必要です。

*INSERT* で列にデフォルト値を割り当てるために標識を使用する例:

この例では、MGRNO 列と LOCATION 列にそれぞれのデフォルト値を設定する必要があります。そのためには、コードの中で以下のステップを実行します。

1. ターゲット列にデフォルトでない値を送信する入力ホスト変数 (dept、dName、rptDept) に対応する標識変数 (deptInd、dNameInd、rptDeptInd) に、値 `ExecutionContext.DBNonNull` を代入します。
2. ターゲット列にデフォルト値を送信する入力ホスト変数 (mgr、locn) に対応する標識変数 (mgrInd、locnInd) に、値 `ExecutionContext.DBDefault` を代入します。
3. ホスト変数と標識変数の対を入力として指定した *INSERT* ステートメントを実行します。

選択されたステートメントの右にある番号は、以前に説明されたステップに対応しています。

```
import sqlj.runtime.*;
...
String dept = "F01";
String dName = "SHIPPING";
String rptDept = "A00";
String mgr, locn = null;
short deptInd, dNameInd, mgrInd, rptDeptInd, locnInd;
// Set indicator variables for dept, dName, rptDept to non-null
deptInd = dNameInd = rptDeptInd = ExecutionContext.DBNonNull; 1
mgrInd = ExecutionContext.DBDefault; 2
locnInd = ExecutionContext.DBDefault;
#sql [ctxt] 3
{INSERT INTO DEPARTMENT
 (DEPTNO, DEPTNAME, MGRNO, ADMRDEPT, LOCATION)
 VALUES (:dept :deptInd, :dName :dNameInd, :mgr :mgrInd,
 :rptDept :rptDeptInd, :locn :locnInd)};
```

*UPDATE* でデフォルト値を代入する標識を使用することにより列の値を未割り当てのままにする例:

この例では、F01 部門の行において、MGRNO 列はそのデフォルト値に設定し、DEPTNAME 列の値は RECEIVING に変更し、DEPTNO、DEPTNAME、ADMRDEPT、および LOCATION の各列は未変更のままにする必要があります。そのためには、コードの中で以下のステップを実行します。

1. DEPTNAME 列のための新しい値を入力ホスト変数 dName に代入します。
2. ターゲット列にデフォルト値を送信する入力ホスト変数 (mgr) について、標識変数 (mgrInd) に値 `ExecutionContext.DBDefault` を代入します。
3. *UPDATE* 操作で未変更のままにすることが必要な入力ホスト変数 (dept、dName、rptDept、および locn) について、標識変数 (deptInd、dNameInd、rptDeptInd、および locnInd) に値 `ExecutionContext.DBUnassigned` を代入します。

4. ホスト変数と標識変数の対を入力として指定した UPDATE ステートメントを実行します。

選択されたステートメントの右にある番号は、以前に説明されたステップに対応しています。

```
import sqlj.runtime.*;
...
String dept = null;
String dName = "RECEIVING";
String rptDept = null;
String mgr, locn = null;
short deptInd, dNameInd, mgrInd, rptDeptInd, locnInd;
dNameInd = ExecutionContext.DBNonNull;
mgrInd = ExecutionContext.DBDefault;
deptInd = rptDeptInd = locnInd = ExecutionContext.DBUnassigned;
#sql [ctxt]
{UPDATE DEPARTMENT
  SET DEPTNO = :dept :deptInd,
    DEPTNAME = :dName :dNameInd,
    MGRNO = :mgr :mgrInd,
    ADMRDEPT = :rptDept :rptDeptInd,
    LOCATION = :locn :locnInd
  WHERE DEPTNO = "F01"
};
```

列から NULL 値を取り出すために標識を使用する例:

この例では、HIREDATE 列から NULL 値が返される可能性があります。その場合を処理するため、コードの中で以下のステップを実行します。

1. HIREDATE から NULL 値が返された場合にそのことを示すための標識変数を定義します。
2. ホスト変数と標識変数の対を出力として指定した FETCH ステートメントを実行します。
3. 標識変数をチェックして NULL 値が返されたかどうかを調べます。

選択されたステートメントの右にある番号は、以前に説明されたステップに対応しています。

```
import sqlj.runtime.*;
...
#sql iterator ByPos(String, Date); // Declare positioned iterator ByPos
{
  ...
  ByPos positer; // Declare object of ByPos class
  String name = null; // Declare host variables
  Date hrdate = null;
  short indhrdate = null; // Declare indicator variable
  #sql [ctxt] positer =
    {SELECT LASTNAME, HIREDATE FROM EMPLOYEE};
    // Assign the result table of the SELECT
    // to iterator object positer
  #sql {FETCH :positer INTO :name, :hrdate :indhrdate };
  // Retrieve the first row
  while (!positer.endFetch()) // Check whether the FETCH returned a row
  { if(indhrdate == ExecutionContext.DBNonNull) {
    System.out.println(name + " was hired in " +
      hrdate); }
    else {
      System.out.println(name + " has no hire date "); }
  #sql {FETCH :positer INTO :name, :hrdate };
```

```

    } // Fetch the next row
    positer.close(); // Close the iterator
}

```

結果セット列にデフォルト値を割り当てる例

この例では、結果セットの `HIREDATE` 列をそのデフォルト値に設定する必要があります。そのためには、コードの中で以下のステップを実行します。

1. 取り出されたデータが入られるイテレーターから、基礎となる `ResultSet` を取り出します。
2. `DB2PreparedStatement.DB_PARAMETER_DEFAULT` 定数を指定した `ResultSet.updateObject` メソッドを実行することにより、結果セット列にデフォルト値を割り当てます。

選択されたステートメントの右にある番号は、以前に説明されたステップに対応しています。

```

#sql public iterator sensitiveUpdateIter
    implements sqlj.runtime.Scrollable, sqlj.runtime.ForUpdate
    with (sensitivity=sqlj.runtime.ResultSetIterator.SENSITIVE,
        updateColumns="LASTNAME, HIREDATE") (String, Date);

    String name; // Declare host variables
    Date hrdate;

sensitiveUpdateIter iter = null;
#sql [ctx] iter = { SELECT LASTNAME, HIREDATE FROM EMPLOYEE};

iter.next();

java.sql.ResultSet rs = iter.getResultSet();
rs.updateString("LASTNAME", "FORREST");
rs.updateObject
    (2, com.ibm.db2.jcc.DB2PreparedStatement.DB_PARAMETER_DEFAULT);
rs.updateRow();
iter.close();

```

## SQLJ アプリケーションでのコメント

SQLJ プログラムで説明を記述するには、コメントを組み込む必要があります。これを行うには、Java のコメントを使用します。Java でのコメントは、`/* */` または `//` で示します。

Java のコメントは、SQLJ 節の外側に組み込みますが、Java 言語で許可される場所であればどこにでも組み込むことができます。SQLJ 節内で、Java のコメントを使用できるのは、以下の場所です。

- ホスト式 (`/* */` または `//`) 内。
- データ・ソースで SQL ステートメント内のコメント (`/* */` または `--`) がサポートされる場合は、実行可能節中の SQL ステートメント内。

SQL ステートメント内の `/*` および `*/` の組みは、ネストすることができます。



## SQLJ アプリケーションでの SQL ステートメントの実行

従来の SQL プログラムでは SQL ステートメントを実行して、表の作成、表のデータの更新、表からのデータの取得、ストアド・プロシージャの呼び出し、トランザクションのコミットまたはロールバックを行います。SQLJ プログラムでも、これらのステートメントを SQLJ 実行可能節 内で実行します。

実行可能節は、以下のいずれかの一般形式にすることができます。

```
#sql [connection-context] {sql-statement};  
#sql [connection-context,execution-context] {sql-statement};  
#sql [execution-context] {sql-statement};
```

### execution-context の指定

実行可能節では、常に明示接続コンテキストを指定する必要があります。ただし、1 つの例外として、FETCH ステートメントには明示接続コンテキストを指定しません。特定の場合に限り、実行コンテキストを組み込みます。実行コンテキストが必要となる場合については、『SQLJ での SQL ステートメントの実行の制御』を参照してください。

### connection-context の指定

実行可能節では、接続コンテキストを明示的に指定しない場合、実行可能節はデフォルト接続コンテキストを使用します。

## SQLJ アプリケーションでのデータベース・オブジェクトの作成および変更

SQLJ 実行可能節を使用して、データ定義ステートメント (CREATE、ALTER、DROP、GRANT、REVOKE)、INSERT ステートメント、検索または位置指定の UPDATE ステートメント、検索または位置指定の DELETE ステートメントを実行できます。

### 例

INSERT、検索の UPDATE、検索の DELETE の実行可能ステートメントを以下に示します。

```
#sql [myConnCtx] {INSERT INTO DEPARTMENT VALUES  
  ("X00","Operations 2","000030","E01",NULL)};  
#sql [myConnCtx] {UPDATE DEPARTMENT  
  SET MGRNO="000090" WHERE MGRNO="000030"};  
#sql [myConnCtx] {DELETE FROM DEPARTMENT  
  WHERE DEPTNO="X00"};
```

## SQLJ アプリケーションでの位置指定 UPDATE および DELETE 操作の実行

SQLJ で位置指定の UPDATE と DELETE を実行する操作は、他の言語の DB2 アプリケーションの場合と同じく、結果表から行を取得する操作を拡張した操作になります。

### このタスクについて

基本手順は、以下のとおりです。



## 手順

1. イテレーターを宣言します。

イテレーターには、位置指定と名前指定があります。位置指定の UPDATE 操作または DELETE 操作では、以下の節のいずれかまたは両方を使用して、イテレーターを更新可能として宣言します。

### **implements sqlj.runtime.ForUpdate**

この節を指定すると、生成されたイテレーター・クラスに更新可能なイテレーターを使用するためのメソッドが組み込まれます。位置指定の UPDATE 操作または DELETE 操作を組み込んだプログラムでは、この節が必須になります。

### **with (updateColumns="column-list")**

この節では、イテレーターが更新する結果表の各列のコンマ区切りリストを指定します。この節はオプションです。

イテレーターは `public` として宣言する必要があるため、`public` イテレーターの宣言と使用を同じファイルに記述する場合も別々のファイルに記述する場合も、以下の規則に従わなければなりません。

ファイルの中でイテレーターを単独で宣言する場合は、そのイテレーターに対するアドレス可能性があり、生成されたクラスをインポートする SQLJ ソース・ファイルから、そのイテレーターを使用してデータを取得し、位置指定の UPDATE ステートメントまたは DELETE ステートメントを実行できます。

位置指定の UPDATE ステートメントまたは DELETE ステートメントを実行するための許可 ID は、ステートメントを静的に実行するか動的に実行するかによって異なります。ステートメントを静的に実行する場合の許可 ID は、そのステートメントが含まれているプランまたはパッケージの所有者になります。ステートメントを動的に実行する場合の許可 ID は、有効な DYNAMICRULES の動作によって決まります。IBM Data Server Driver for JDBC and SQLJ の場合、その動作は常に DYNAMICRULES BIND になります。

2. 接続の自動コミット・モードを使用不可にします。

自動コミット・モードが使用可能になっていると、位置指定の UPDATE ステートメントが実行されるたびに COMMIT 操作が実行され、イテレーターに `with (holdability=true)` 属性が設定されている場合以外はイテレーターが破棄されることとなります。したがって、イテレーターを使用する作業が完了するまで COMMIT 操作が実行されないようにするには、自動コミットをオフにしなければなりません。各更新操作の後に COMMIT を実行する場合は、各 COMMIT 操作の後にイテレーターが破棄されないようにするために、イテレーターを `with (holdability=true)` で宣言するという代替方法を使用してください。

3. イテレーター・クラスのインスタンスを作成します。

更新可能でないイテレーターの場合と同じ手順です。

4. SELECT の結果表をイテレーターのインスタンスに割り当てます。

更新可能でないイテレーターの場合と同じ手順です。FOR UPDATE 節が含まれている SELECT ステートメントは、使用できません。

## 5. 行を取得して更新します。

位置指定イテレーターの場合は、そのために以下のアクションをループの中で実行します。

- a. 実行可能節で `FETCH` ステートメントを実行して現在行を取得します。
- b. イテレーターが結果表の行を参照しているかどうかをテストするために、`PositionedIterator.endFetch` メソッドを呼び出します。
- c. イテレーターが結果表の行を参照していれば、実行可能節で `SQL` の `UPDATE... WHERE CURRENT OF :iterator-object` ステートメントを実行して、現在行の各列を更新します。現在行を削除する場合は、実行可能節で `SQL` の `DELETE ... WHERE CURRENT OF :iterator-object` ステートメントを実行します。

名前指定イテレーターの場合は、そのために以下のアクションをループの中で実行します。

- a. `next` メソッドを呼び出して、イテレーターを前方へ移動します。
- b. イテレーターが結果表の行を参照しているかどうかをテストするために、`next` から `true` が返されるかどうかをチェックします。
- c. 実行可能節で `SQL` の `UPDATE... WHERE CURRENT OF :iterator-object` ステートメントを実行して、現在行の各列を更新します。現在行を削除する場合は、実行可能節で `SQL` の `DELETE ... WHERE CURRENT OF iterator-object` ステートメントを実行します。

## 6. イテレーターを閉じます。

そのためには、`close` メソッドを使用します。

## 例

位置指定イテレーターを宣言し、そのイテレーターを位置指定の `UPDATE` で使用するコードを以下に示します。選択されたステートメントの右にある番号は、以前に説明されたステップに対応しています。

まず、1 つのファイルで位置指定イテレーター `UpdByPos` を宣言し、そのイテレーターで列 `SALARY` を更新することを指定します。

```
import java.math.*; // Import this class for BigDecimal data type
#sql public iterator UpdByPos implements sqlj.runtime.ForUpdate 1
    with(updateColumns="SALARY") (String, BigDecimal);
```

図 27. 位置指定の `UPDATE` で使用する位置指定イテレーターを宣言する例

次に、別のファイルで、位置指定の `UPDATE` のために `UpdByPos` を使用します。そのためのコード断片は、以下のとおりです。

```

import sqlj.runtime.*;      // Import files for SQLJ and JDBC APIs
import java.sql.*;
import java.math.*;        // Import this class for BigDecimal data type
import UpdByPos;           // Import the generated iterator class that
                           // was created by the iterator declaration clause
                           // for UpdByName in another file
#sql context HSCtx;        // Create a connection context class HSCtx
public static void main (String args[])
{
    try {
        Class.forName("com.ibm.db2.jcc.DB2Driver");
    }
    catch (ClassNotFoundException e) {
        e.printStackTrace();
    }
    Connection HSjdbccon=
    DriverManager.getConnection("jdbc:db2:SANJOSE");
    // Create a JDBC connection object
    HSjdbccon.setAutoCommit(false);           2
    // Set autocommit off so automatic commits
    // do not destroy the cursor between updates
    HSCtx myConnCtx=new HSCtx(HSjdbccon);
    // Create a connection context object
    UpdByPos upditer; // Declare iterator object of UpdByPos class 3
    String empnum;    // Declares host variable to receive EMPNO
    BigDecimal sal;  // and SALARY column values
    #sql [myConnCtx]
        upditer = {SELECT EMPNO, SALARY FROM EMPLOYEE 4
                   WHERE WORKDEPT='D11'};
    // Assign result table to iterator object
    #sql {FETCH :upditer INTO :empnum,:sal}; 5a
    // Move cursor to next row
    while (!upditer.endFetch()) 5b
    // Check if on a row
    {
        #sql [myConnCtx] {UPDATE EMPLOYEE SET SALARY=SALARY*1.05 5c
                          WHERE CURRENT OF :upditer};
        // Perform positioned update
        System.out.println("Updating row for " + empnum);
        #sql {FETCH :upditer INTO :empnum,:sal};
        // Move cursor to next row
    }
    upditer.close(); // Close the iterator 6
    #sql [myConnCtx] {COMMIT};
    // Commit the changes
    myConnCtx.close(); // Close the connection context
}

```

図 28. 位置指定イテレーターで位置指定の UPDATE を実行する例

名前指定イテレーターを宣言し、そのイテレーターを位置指定の UPDATE で使用するコードを以下に示します。選択されたステートメントの右にある番号は、以前に説明されたステップに対応しています。

まず、1 つのファイルで名前指定イテレーター UpdByName を宣言し、そのイテレーターで列 SALARY を更新することを指定します。

```

import java.math.*;        // Import this class for BigDecimal data type
#sql public iterator UpdByName implements sqlj.runtime.ForUpdate 1
    with(updateColumns="SALARY") (String EmpNo, BigDecimal Salary);

```

図 29. 位置指定の UPDATE で使用する名前指定イテレーターを宣言する例

次に、別のファイルで、位置指定の UPDATE のために UpdByName を使用します。そのためのコード断片は、以下のとおりです。

```
import sqlj.runtime.*;           // Import files for SQLJ and JDBC APIs
import java.sql.*;
import java.math.*;             // Import this class for BigDecimal data type
import UpdByName;              // Import the generated iterator class that
                               // was created by the iterator declaration clause
                               // for UpdByName in another file
#sql context HSctx;           // Create a connection context class HSctx
public static void main (String args[])
{
    try {
        Class.forName("com.ibm.db2.jcc.DB2Driver");
    }
    catch (ClassNotFoundException e) {
        e.printStackTrace();
    }
    Connection HSjdbccon=
    DriverManager.getConnection("jdbc:db2:SANJOSE");
                               // Create a JDBC connection object
    HSjdbccon.setAutoCommit(false);
                               // Set autocommit off so automatic commits 2
                               // do not destroy the cursor between updates
    HSctx myConnCtx=new HSctx(HSjdbccon);
                               // Create a connection context object
    UpdByName upditer;         3
                               // Declare iterator object of UpdByName class
    String empnum;            // Declare host variable to receive EmpNo
                               // column values
    #sql [myConnCtx]
        upditer = {SELECT EMPNO, SALARY FROM EMPLOYEE 4
                   WHERE WORKDEPT='D11'};
                               // Assign result table to iterator object
    while (upditer.next())    5a,5b
                               // Move cursor to next row and
                               // check if on a row
    {
        empnum = upditer.EmpNo(); // Get employee number from current row
        #sql [myConnCtx]
            {UPDATE EMPLOYEE SET SALARY=SALARY*1.05
              WHERE CURRENT OF :upditer}; 5c
                               // Perform positioned update
        System.out.println("Updating row for " + empnum);
    }
    upditer.close();         // Close the iterator 6
    #sql [myConnCtx] {COMMIT};
                               // Commit the changes
    myConnCtx.close();      // Close the connection context
}
```

図 30. 名前指定イテレーターで位置指定の UPDATE を実行する例

## SQLJ アプリケーションでの、位置指定 UPDATE または DELETE 操作の変数としてのイテレーターの受け渡し

SQLJ はイテレーターを変数としてメソッド間で渡すことを許可します。

位置指定 UPDATE または DELETE ステートメントに使用されるイテレーターは、実行時にのみ識別できます。同じ SQLJ 位置指定 UPDATE または DELETE ステートメントを別のイテレーターと共に実行時に使用できます。SQLJ アプリケーシ

ョンをプログラム準備処理の一部としてカスタマイズする際に `-staticpositioned` に値 `YES` を指定する場合、SQLJ カスタマイザーは位置指定 `UPDATE` または `DELETE` ステートメントを静的に実行する準備を行います。この場合、カスタマイザーはどのイテレーターがどの位置指定 `UPDATE` または `DELETE` ステートメントに属するのかを判別する必要があります。SQLJ カスタマイザーは、イテレーター・データ・タイプを `UPDATE` または `DELETE` ステートメント内のデータ・タイプにマッチングさせることによってこれを行います。ただし、`UPDATE` または `DELETE` ステートメント内の表からイテレーター・クラスへの固有のマッピングが存在しない場合、SQLJ カスタマイザーはどのイテレーターと `UPDATE` または `DELETE` ステートメントが組になるのかを正確には判別できません。SQLJ カスタマイザーはイテレーターと `UPDATE` または `DELETE` ステートメントを任意のペアにしなればならず、その結果として SQL エラーが生じることもあります。以下のコード・フラグメントはこの点を示しています。

```
#sql iterator GeneralIter implements sqlj.runtime.ForUpdate
( String );

public static void main ( String args[] )
{
...
    GeneralIter iter1 = null;
    #sql [ctxt] iter1 = { SELECT CHAR_COL1 FROM TABLE1 };

    GeneralIter iter2 = null;
    #sql [ctxt] iter2 = { SELECT CHAR_COL2 FROM TABLE2 };
...

    doUpdate ( iter1 );
}

public static void doUpdate ( GeneralIter iter )
{
    #sql [ctxt] { UPDATE TABLE1 ... WHERE CURRENT OF :iter };
}
```

図 31. 失敗する静的な位置指定 `UPDATE`

この例では、1 つのイテレーターのみ宣言されます。そのイテレーターの 2 つのインスタンスが宣言され、それぞれが、異なる表からデータを検索する異なる `SELECT` ステートメントに関連付けられます。カスタマイズおよび `-staticpositioned YES` とのバインドの際に、SQLJ は 2 つの `DECLARE CURSOR` ステートメント (各 `SELECT` ステートメントに対して 1 つずつ) を作成し、`UPDATE` ステートメントをそれぞれのカーソルにバインドしようとしています。しかし、バインド処理は、`UPDATE TABLE1 ... WHERE CURRENT OF :iter` が `SELECT CHAR_COL2 FROM TABLE2` のカーソルにバインドされる時、`UPDATE` の表がカーソルの表と一致しないために、SQLCODE -509 で失敗します。

図 31 のようなプログラムでバインド時のエラーを避けるには、バインド・オプション `SQLERROR(CONTINUE)` を指定します。しかし、この手法には、プログラム内に SQL エラーがある場合でも、DB2 データベース・マネージャーがパッケージを作成してしまうという欠点があります。より優れた手法は、位置指定 `UPDATE` または `DELETE` ステートメント内の表とイテレーター・クラスの間には 1 対 1 のマッピングが存在するようにプログラムを作成することです。178 ページの図 32 はこれを行う方法の例を示しています。

```

#sql iterator Table2Iter(String);
#sql iterator Table1Iter(String);
    public static void main ( String args[] )
    {
    ...
        Table2Iter iter2 = null;
        #sql [ctxt] iter2 = { SELECT CHAR_COL2 FROM TABLE2 };

        Table1Iter iter1 = null;
        #sql [ctxt] iter1 = { SELECT CHAR_COL1 FROM TABLE1 };
    ...

        doUpdate(iter1);

    }

    public static void doUpdate ( Table1Iter iter )
    {
        ...
        #sql [ctxt] { UPDATE TABLE1 ... WHERE CURRENT OF :iter };
        ...
    }
    public static void doUpdate ( Table2Iter iter )
    {
        ...
        #sql [ctxt] { UPDATE TABLE2 ... WHERE CURRENT OF :iter };
        ...
    }
}

```

図 32. 成功する静的な位置指定 UPDATE

このコーディング方法を使用すると、各イテレーター・クラスは 1 つの表にのみ関連付けられます。そのため、DB2 バインド処理では、常に位置指定 UPDATE ステートメントを有効なイテレーターに関連付けることができます。

## SQLJ アプリケーションでのバッチ更新の実行

IBM Data Server Driver for JDBC and SQLJ は、SQLJ のバッチ更新をサポートしています。表の各行を 1 行ずつ更新する代わりにバッチ更新を使用すれば、SQLJ によって一群の更新を同時に実行できます。

### このタスクについて

バッチ更新には、以下のタイプのステートメントを組み込みます。

- 検索の INSERT、UPDATE、または DELETE、または MERGE の各ステートメント
- CREATE、ALTER、DROP、GRANT、REVOKE の各ステートメント
- 入力パラメーターだけを指定した CALL ステートメント

JDBC の場合とは異なり、SQLJ では、入力パラメーターまたはホスト式を含んだステートメントを組み込んだ異種バッチを使用できます。したがって、SQLJ バッチでは、以下の項目を自由に組み合わせることができます。

- 同じステートメントの各インスタンス
- 別々のステートメント
- 異なる数の入力パラメーターまたはホスト式を含んだステートメント
- 異なるデータ・タイプの入力パラメーターまたはホスト式を含んだステートメント



- 入力パラメーターまたはホスト式がないステートメント

INSERT ステートメントの同種バッチの場合を除くすべての場合について、バッチ中のステートメントの実行中にエラーが発生すると、残りのステートメントが実行され、バッチ中のすべてのステートメントが実行された後で `BatchUpdateException` がスローされます。

INSERT ステートメントの同種バッチの場合、動作は以下のようになります。

- `db2sqljcustomize` 実行時に `atomicMultiRowInsert` を `DB2BaseDataSource.YES (1)` に設定しており、ターゲット・データ・サーバーが DB2 for z/OS である場合、バッチ中の INSERT ステートメントの実行中にエラーが発生すると、残りのステートメントは実行されず、`BatchUpdateException` がスローされます。
- `db2sqljcustomize` 実行時に `atomicMultiRowInsert` を `DB2BaseDataSource.YES (1)` に設定していない場合、またはターゲット・データ・サーバーが DB2 for z/OS でない場合、バッチ中の INSERT ステートメントの実行中にエラーが発生すると、残りのステートメントは実行され、バッチ中のステートメントがすべて実行された後、`BatchUpdateException` がスローされます。

警告に関する情報を取得するには、バッチの中に組み込むステートメントをサブミットするのに使用する `ExecutionContext` で `ExecutionContext.getWarnings` メソッドを使用します。これで、各 `SQLWarning` オブジェクトのエラーに関する記述、`SQLSTATE`、およびエラー・コードを取得できます。

バッチに追加できないステートメントがプログラムに含まれているために、バッチが暗黙的に実行される場合は、バッチが実行されてから、その新しいステートメントが処理されます。バッチの実行中にエラーが発生すると、バッチ実行の原因になったステートメントは実行されません。

ステートメント・バッチの作成、実行、削除の基本手順は、以下のとおりです。

## 手順

1. 接続の `AutoCommit` を使用不可にします。

そのようにしておくこと、バッチの実行中にエラーが発生した場合に、既に実行されたステートメントの変更内容をコミットするかどうかを自分で制御できます。

2. 実行コンテキストを取得します。

バッチの中で実行するすべてのステートメントは、その実行コンテキストを使用します。

3. `ExecutionContext.setBatching(true)` メソッドを呼び出して、バッチを作成します。

手順 2 で作成した実行コンテキストに関連した後続のバッチ可能ステートメントは、その後の実行時にバッチに追加されます。

バッチ互換でないステートメント・セットを並列的にバッチに組み込む場合は、バッチ互換ステートメントの各セットごとに実行コンテキストを作成する必要があります。

4. バッチに含める SQL ステートメントの SQLJ 実行可能節を組み込みます。



それらの節には、手順 2 (179 ページ) で作成した実行コンテキストを組み込む必要があります。

SQLJ 実行可能節に入力パラメーターまたはホスト式が含まれている場合は、バッチの中にそのステートメントを複数回組み込んで、それぞれに入力パラメーターまたはホスト式の別々の値を適用することもできます。

ステートメントが既存のバッチに追加されたかどうか、ステートメントが新しいバッチの最初のステートメントかどうか、ステートメントが実行されたのはバッチの中か外かを確認するには、`ExecutionContext.getUpdateCount` メソッドを呼び出します。このメソッドは、以下のいずれかの値を返します。

#### **ExecutionContext.ADD\_BATCH\_COUNT**

ステートメントが既存のバッチに追加された場合は、この定数が返されません。

#### **ExecutionContext.NEW\_BATCH\_COUNT**

ステートメントが新しいバッチの最初のステートメントの場合は、この定数が返されます。

#### **ExecutionContext.EXEC\_BATCH\_COUNT**

ステートメントがバッチに含まれている状態でバッチが実行された場合は、この定数が返されます。

#### **その他の整数**

この値は、ステートメントにより更新された行の数です。ステートメントがバッチに追加されない状態で実行された場合は、この値が返されます。

#### 5. 明示的または暗黙的にバッチを実行します。

- バッチを明示的に実行するには、`ExecutionContext.executeBatch` メソッドを呼び出します。

`executeBatch` からは、バッチに含まれている各ステートメントによって更新された行の数を含んだ整数配列が返されます。配列内の各エレメントの順序は、各ステートメントをバッチに追加した順序に対応します。

- バッチは、以下の状況では暗黙的に実行されます。
  - 既にバッチに含まれているステートメントとの互換性のないバッチ可能ステートメントをプログラムに組み込んだ場合。この場合、SQLJ は、既にバッチに含まれているステートメントを実行し、非互換ステートメントを組み込んだ新しいバッチを作成します。
  - バッチ可能でないステートメントをプログラムに組み込んだ場合。この場合、SQLJ は、既にバッチに含まれているステートメントを実行します。SQLJ は、バッチ可能でないステートメントも実行します。
  - `ExecutionContext.setBatchLimit(n)` メソッドを呼び出した後に、バッチにステートメントを追加して、バッチ内のステートメントの数が  $n$  以上になる場合。 $n$  は、以下のいずれかの値になります。

#### **ExecutionContext.UNLIMITED\_BATCH**

この定数を指定した場合は、バッチ可能ではあっても非互換のステートメント、またはバッチ可能でないステートメントを SQLJ が検出した場合にのみ、バッチが暗黙的に実行されます。この値を設定することは、`setBatchLimit` を呼び出さないことと同じです。

### ExecutionContext.AUTO\_BATCH

この定数を指定した場合は、バッチ内のステートメントの数が SQLJ によって設定されている数に達した場合に、バッチが暗黙的に実行されます。

#### 正の整数

この数のステートメントがバッチに追加されると、SQLJ によってバッチが暗黙的に実行されます。ただし、バッチ可能ではあっても非互換のステートメント、またはバッチ可能でないステートメントを SQLJ が検出した場合は、その数のステートメントが追加される前にバッチが実行される可能性があります。

暗黙的に実行されたバッチで更新された行の数を確認するには、`ExecutionContext.getBatchUpdateCounts` メソッドを呼び出します。`getBatchUpdateCounts` からは、バッチに含まれている各ステートメントによって更新された行の数を含んだ整数配列が返されます。配列内の各エレメントの順序は、各ステートメントをバッチに追加した順序に対応します。それぞれの配列エレメントには、以下のいずれかの値が入ります。

- 2 この値は、SQL ステートメントは正常に実行されたが、更新された行数は判別できなかったことを示します。
- 3 この値は SQL ステートメントが失敗したことを示します。

#### その他の整数

この値は、ステートメントにより更新された行の数です。

6. オプションとして、すべてのステートメントをバッチに追加した後に、バッチ処理を使用不可にすることもできます。

そのためには、`ExecutionContext.setBatching(false)` メソッドを呼び出します。バッチ処理を使用不可にしても、暗黙的または明示的にバッチを実行することは可能ですが、バッチにさらにステートメントを追加することができなくなります。バッチが既に存在する場合に、バッチ互換ステートメントをバッチに追加する代わりにそのまま実行することが望ましい状況では、バッチ処理を使用不可にすると便利です。

バッチを実行しないでクリアする場合は、`ExecutionContext.cancel` メソッドを呼び出します。

7. バッチ実行が暗黙的だった場合は、最後に明示的な `executeBatch` を実行して、すべてのステートメントを確実に実行するようにします。

## 例

以下に示すのは、UPDATE ステートメントのバッチ実行の例です。選択されたステートメントの右にある番号は、以前に説明されたステップに対応しています。

```
#sql iterator GetMgr(String);          // Declare positioned iterator
...
{
  GetMgr deptiter;                      // Declare object of GetMgr class
  String mgrnum = null;                  // Declare host variable for manager number
  int raise = 400;                       // Declare raise amount
  int currentSalary;                    // Declare current salary
  String url, username, password;       // Declare url, user ID, password
  ...
}
```

```

TestContext c1 = new TestContext (url, username, password, false); 1
ExecutionContext ec = new ExecutionContext(); 2
ec.setBatching(true); 3

#sql [c1] deptiter =
    {SELECT MGRNO FROM DEPARTMENT};
// Assign the result table of the SELECT
// to iterator object deptiter
#sql {FETCH :deptiter INTO :mgrnum};
// Retrieve the first manager number
while (!deptiter.endFetch()) { // Check whether the FETCH returned a row
    #sql [c1]
        {SELECT SALARY INTO :currentSalary FROM EMPLOYEE
            WHERE EMPNO=:mgrnum};
    #sql [c1, ec] 4
        {UPDATE EMPLOYEE SET SALARY=(currentSalary+raise)
            WHERE EMPNO=:mgrnum};
    #sql {FETCH :deptiter INTO :mgrnum };
// Fetch the next row
}
ec.executeBatch(); 5
ec.setBatching(false); 6
#sql [c1] {COMMIT};
deptiter.close(); // Close the iterator
c1.close(); // Close the connection
}

```

以下に示すのは、INSERT ステートメントのバッチ実行の例です。ATOMICITBL が次のように定義されているとします。

```

CREATE TABLE ATOMICITBL(
    INTCOL INTEGER NOT NULL UNIQUE,
    CHARCOL VARCHAR(10))

```

また、この表には、2 および "val2" という値を持つ行が 1 つ既に含まれているものとします。INTCOL の固有性制約のため、以下のコードを実行すると、バッチ中の 2 番目の INSERT ステートメントは失敗します。

ターゲット・データ・サーバーが DB2 for z/OS であり、atomicMultiRowInsert が DB2BaseDataSource.YES に設定されることなくこのアプリケーションがカスタマイズされている場合、バッチ INSERT はアトミックではないため、最初の値セットが表に挿入されます。しかし、このアプリケーションが、atomicMultiRowInsert を DB2BaseDataSource.YES に設定してカスタマイズされているなら、バッチ INSERT はアトミックであり、最初の値セットは挿入されません。

選択されたステートメントの右にある番号は、以前に説明されたステップに対応しています。

```

...
TestContext ctx = new TestContext (url, username, password, false); 1
ctx.getExecutionContext().setBatching(true); 2,3
try {
    for (int i = 1; i<= 2; ++i) {
        if (i == 1) {
            intVar = 3;
            strVar = "val1";
            {
                if (i == 2) {
                    intVar = 1;
                    strVar = "val2";
                }
            }
            #sql [ctx] {INSERT INTO ATOMICITBL values(:intVar, :strVar)}; 4
        }
    }
}

```

```

int[] counts = ctx.getExecutionContext().executeBatch();
for (int i = 0; i<counts.length; ++i) {
    System.out.println(" count[" + i + "]:" + counts[i]);
}
}
catch (SQLException e) {
    System.out.println(" Exception Caught: " + e.getMessage());
    SQLException excp = null;
    if (e instanceof SQLException)
    {
        System.out.println(" SQLCode: " + ((SQLException)e).getErrorCode() + "
        Message: " + e.getMessage() );
        excp = ((SQLException)e).getNextException();
        while ( excp != null ) {
            System.out.println(" SQLCode: " + ((SQLException)excp).getErrorCode() +
            " Message: " + excp.getMessage() );
            excp = excp.getNextException();
        }
    }
}
}
}

```

## SQLJ アプリケーションでのデータの検索

SQLJ アプリケーションは結果セット・イテレーター を使用して、結果セットを検索します。カーソルと同様に、結果セット・イテレーターはスクロール不可にもスクロール可能にもできます。

他の言語の DB2 アプリケーションと同様に、SQLJ アプリケーションで表から単一行を検索する場合、その行のみを含む結果表を定義する、WHERE 節を指定した SELECT INTO ステートメントを作成できます。

```

#sql [myConnCtx] {SELECT DEPTNO INTO :hvdeptno
FROM DEPARTMENT WHERE DEPTNAME="OPERATIONS"};

```

しかし、使用するほとんどの SELECT ステートメントでは、多数の行を含む結果表が作成されます。他の言語の DB2 アプリケーションでは、カーソルを使用して個々の行を結果表から選択します。そのカーソルはスクロール不可にすることができます。つまり、カーソルを使用して行をフェッチする場合、カーソルを結果表の最初から最後まで連続的に移動させます。あるいは、カーソルをスクロール可能にすることもできます。この場合、カーソルを使用して行をフェッチするときは、カーソルを順方向、逆方向、または結果表の任意の行に移動させることができます。

このトピックでは、スクロール不可イテレーターの使用方法を解説します。スクロール可能イテレーターの使用については、『SQLJ アプリケーションでのスクロール可能イテレーターの使用』を参照してください。

結果セット・イテレーターとは、結果表から行を取得するために使用する Java オブジェクトです。カーソルとは異なり、結果セット・イテレーターはパラメーターとしてメソッドに渡すことができます。

結果セット・イテレーターを使用する基本ステップは次のとおりです。

1. イテレーターを宣言します。それがイテレーター・クラスになります。
2. イテレーター・クラスのインスタンスを定義します。
3. SELECT の結果表をイテレーターのインスタンスに割り当てます。
4. 行を取得します。
5. イテレーターを閉じます。

イテレーターには、位置指定イテレーター と名前指定イテレーター という 2 つのタイプがあります。位置指定イテレーターはインターフェース `sqlj.runtime.PositionedIterator` を拡張します。位置指定イテレーターは結果表の列を、結果表内での位置で識別します。名前指定イテレーターはインターフェース `sqlj.runtime.NamedIterator` を拡張します。名前指定イテレーターは結果表の列を、結果表の列名で識別します。

## SQLJ アプリケーションでの名前指定イテレーターの使用

名前指定イテレーターを使用して、結果表の各列を名前で参照できます。

### このタスクについて

名前指定イテレーターを使用するための手順は、以下のとおりです。

#### 手順

1. イテレーターを宣言します。

結果セット・イテレーターを宣言するには、イテレーター宣言節を使用します。そうすると、イテレーターと同じ名前のイテレーター・クラスが作成されます。名前指定イテレーターの場合は、イテレーター宣言節で以下の情報を指定します。

- イテレーターの名前
- 列名と Java データ・タイプのリスト
- Java クラス宣言のための情報 (イテレーターが `public` か `static` か、など)
- 一連の属性 (イテレーターが保持可能かどうか、各列が更新可能かどうか、など)

照会の名前指定イテレーターを宣言するときには、イテレーターの各列の名前を指定します。指定する名前は、照会の結果表の各列の名前と一致している必要があります。イテレーターの列名と結果表の列名の大/小文字だけが違う場合は、一致する名前と見なされます。イテレーター宣言節から生成される名前指定イテレーター・クラスには、`accessor` メソッドが含まれています。イテレーターの各列ごとに 1 つの `accessor` メソッドが存在します。各 `accessor` メソッドの名前は、対応するイテレーター列名と同じです。その `accessor` メソッドを使用して、結果表の各列のデータを取得します。

イテレーターには、対応する DB2 列のデータ・タイプに近い Java データ・タイプを指定する必要があります。Java データ・タイプと DB2 データ・タイプの最適な対応関係のリストについては、『Java、JDBC、および SQL のデータ・タイプ』を参照してください。

イテレーターを宣言するには、いくつかの方法があります。ただし、各イテレーターは Java クラスが基礎になっているので、イテレーターを宣言するときには、基礎になっているクラスが Java の規則に準拠していることを確認する必要があります。例えば、`with` 節が含まれているイテレーターは、`public` として宣言しなければなりません。したがって、`public` にしなければならないイテレーターは、`public` クラスを使用できる場所でのみ宣言できる、ということになります。イテレーターを宣言するためのいくつかの代替方法を以下のリストにまとめます。

- ソース・ファイルの中で単独で `public` として宣言する方法

この方法の場合は、他のコード・モジュールの中でもイテレーター宣言を使用できるので、すべての SQLJ アプリケーションで有効なイテレーターを用意できます。さらに、同じソース・ファイルの中に他の最上位クラスや `public` クラスがあるかどうかを気にする必要はありません。

- ソース・ファイルの中で他の最上位クラス定義と一緒に最上位クラスとして宣言する方法

Java では、1 つのコード・モジュールの中に `public` の最上位クラスを 1 つしか宣言できません。したがって、イテレーターを `public` として宣言しなければならない場合 (イテレーターに `with` 節を組み込む場合など) は、コード・モジュール内の他のクラスを `public` として宣言することはできません。

- 別のクラスの中にネストした `static` クラスとして宣言する方法

この代替方法の場合は、イテレーター宣言と他のクラス宣言を同じソース・ファイルの中で組み合わせ、イテレーターと他のクラスを `public` として宣言し、イテレーター・クラスを他のコード・モジュールやパッケージから参照できるようにすることが可能になります。ただし、ネスト元のクラスの外からイテレーターを参照する場合は、ネスト元のクラスの名前を付けた完全修飾イテレーター名を指定する必要があります。

- 別のクラスの `inner` クラスとして宣言する方法

この方法でイテレーターを宣言する場合は、ネスト元のクラスのインスタンスの中でしかイテレーターのインスタンスを生成できません。ただし、ファイルの中でイテレーターと他のクラスを `public` として宣言することは可能です。

イテレーターを `inner` クラスとして宣言した場合は、JDBC の `ResultSet` をイテレーターにキャストできません。この制限は、`static` のネスト・クラスとして宣言したイテレーターには当てはまりません。`ResultSet` をイテレーターにキャストする方法の詳細については、『同じアプリケーションでの SQLJ と JDBC の使用』を参照してください。

2. イテレーター・クラスのインスタンスを作成します。

結果表から行を取得するための名前指定イテレーター・クラスのオブジェクトを宣言します。

3. `SELECT` の結果表をイテレーターのインスタンスに割り当てます。

`SELECT` の結果表をイテレーターに割り当てるには、SQLJ の 代入節 を使用します。名前指定イテレーターの代入節の形式は、以下のとおりです。

```
#sql context-clause iterator-object={select-statement};
```

詳細については、『SQLJ 代入節』と『SQLJ コンテキスト節』を参照してください。

4. 行を取得します。

そのためには、ループの中で `accessor` メソッドを呼び出します。`accessor` メソッドの名前は、対応するイテレーターの列の名前と同じです。`accessor` メソッドにパラメーターはありません。`accessor` メソッドからは、結果表の現在行の対応す



る列の値が返されます。結果表の中でカーソルを前方へ移動するには、`NamedIterator.next()` メソッドを使用します。

すべての行を取得できたかどうかをテストするには、`next` メソッドを呼び出したときに返される値をチェックします。次の行がない場合は、`next` から `false` の値の `boolean` が返されます。

5. イテレーターを閉じます。

そのためには、`NamedIterator.close` メソッドを使用します。

## 例

名前指定イテレーターを宣言して使用するためのコードを以下に示します。選択されたステートメントの右にある番号は、以前に説明されたステップに対応しています。

```
#sql iterator ByName(String LastName, Date HireDate); 1
// Declare named iterator ByName
{
    ...
    ByName nameiter; 2 // Declare object of ByName class
    #sql [ctxt]
    nameiter={SELECT LASTNAME, HIREDATE FROM EMPLOYEE}; 3
// Assign the result table of the SELECT
// to iterator object nameiter
    while (nameiter.next()) 4 // Move the iterator through the result
// table and test whether all rows retrieved
    {
        System.out.println( nameiter.LastName() + " was hired on "
            + nameiter.HireDate()); 5 // Use accessor methods LastName and
// HireDate to retrieve column values
    }
    nameiter.close(); 5 // Close the iterator
}
```

図 33. 名前指定イテレーターの使用例

## SQLJ アプリケーションでの位置指定イテレーターの使用

位置指定イテレーターを使用すれば、結果表の各列を結果セット内の位置で参照できます。

### このタスクについて

位置指定イテレーターを使用するための手順は、以下のとおりです。

#### 手順

1. イテレーターを宣言します。

結果セット・イテレーターを宣言するには、`イテレーター宣言節` を使用します。そうすると、イテレーターと同じ名前、同じ属性のイテレーター・クラスが作成されます。位置指定イテレーターの場合は、イテレーター宣言節で以下の情報を指定します。

- イテレーターの名前



- Java データ・タイプのリスト
- Java クラス宣言のための情報 (イテレーターが `public` か `static` か、など)
- 一連の属性 (イテレーターが保持可能かどうか、各列が更新可能かどうか、など)

データ・タイプ宣言は、結果表の列に対応しており、その宣言のことを結果セット・イテレーターの列といいます。結果セット・イテレーターの列は、左から右の順で結果表の列に対応しています。例えば、イテレーター宣言節に 2 つのデータ・タイプ宣言があれば、最初のデータ・タイプ宣言が結果表の最初の列に対応し、2 番目のデータ・タイプ宣言が結果表の 2 番目の列に対応する、という具合になります。

イテレーターには、対応する DB2 列のデータ・タイプに近い Java データ・タイプを指定する必要があります。Java データ・タイプと DB2 データ・タイプの最適な対応関係のリストについては、『Java、JDBC、および SQL のデータ・タイプ』を参照してください。

イテレーターを宣言するには、いくつかの方法があります。ただし、各イテレーターは Java クラスが基礎になっているので、イテレーターを宣言するときには、基礎になっているクラスが Java の規則に準拠していることを確認する必要があります。例えば、`with` 節が含まれているイテレーターは、`public` として宣言しなければなりません。したがって、`public` にしなければならないイテレーターは、`public` クラスを使用できる場所でのみ宣言できる、ということになります。イテレーターを宣言するためのいくつかの代替方法を以下のリストにまとめます。

- ソース・ファイルの中で単独で `public` として宣言する方法

これは、イテレーターを宣言するための最も汎用的な方法です。この方法の場合は、他のコード・モジュールの中でもイテレーター宣言を使用できるので、すべての SQLJ アプリケーションで有効なイテレーターを用意できます。さらに、同じソース・ファイルの中に他の最上位クラスや `public` クラスがあるかどうかを気にする必要はありません。

- ソース・ファイルの中で他の最上位クラス定義と一緒に最上位クラスとして宣言する方法

Java では、1 つのコード・モジュールの中に `public` の最上位クラスを 1 つしか宣言できません。したがって、イテレーターを `public` として宣言しなければならない場合 (イテレーターに `with` 節を組み込む場合など) は、コード・モジュール内の他のクラスを `public` として宣言することはできません。

- 別のクラスの中にネストした `static` クラスとして宣言する方法

この代替方法の場合は、イテレーター宣言と他のクラス宣言を同じソース・ファイルの中で組み合わせ、イテレーターと他のクラスを `public` として宣言し、イテレーター・クラスを他のコード・モジュールやパッケージから参照できるようにすることが可能になります。ただし、ネスト元のクラスの外からイテレーターを参照する場合は、ネスト元のクラスの名前を付けた完全修飾イテレーター名を指定する必要があります。

- 別のクラスの `inner` クラスとして宣言する方法

この方法でイテレーターを宣言する場合は、ネスト元のクラスのインスタンスの中でしかイテレーターのインスタンスを生成できません。ただし、ファイルの中でイテレーターと他のクラスを `public` として宣言することは可能です。

イテレーターを `inner` クラスとして宣言した場合は、JDBC の `ResultSet` をイテレーターにキャストできません。この制限は、`static` のネスト・クラスとして宣言したイテレーターには当てはまりません。`ResultSet` をイテレーターにキャストする方法の詳細については、『同じアプリケーションでの SQLJ と JDBC の使用』を参照してください。

2. イテレーター・クラスのインスタンスを作成します。

結果表から行を取得するための位置指定イテレーター・クラスのオブジェクトを宣言します。

3. `SELECT` の結果表をイテレーターのインスタンスに割り当てます。

`SELECT` の結果表をイテレーターに割り当てるには、SQLJ の 代入節 を使用します。位置指定イテレーターの代入節の形式は、以下のとおりです。

```
#sql context-clause iterator-object={select-statement};
```

4. 行を取得します。

そのためには、ループの実行可能節の中で `FETCH` ステートメントを実行します。この `FETCH` ステートメントは、他の言語の `FETCH` ステートメントと同じ形式になります。

すべての行を取得できたかどうかをテストするには、各 `FETCH` の後で `PositionedIterator.endFetch` メソッドを呼び出します。取得する行がなくて `FETCH` が失敗した場合は、`endFetch` から `true` の値の `boolean` が返されます。

5. イテレーターを閉じます。

そのためには、`PositionedIterator.close` メソッドを使用します。

## 例

位置指定イテレーターを宣言して使用するためのコードを以下に示します。選択されたステートメントの右にある番号は、以前に説明されたステップに対応しています。

```

#sql iterator ByPos(String,Date); // Declare positioned iterator ByPos 1
{
    ...
    ByPos positer; // Declare object of ByPos class 2
    String name = null; // Declare host variables
    Date hrdate;
    #sql [ctxt] positer =
        {SELECT LASTNAME, HIREDATE FROM EMPLOYEE}; 3
        // Assign the result table of the SELECT
        // to iterator object positer
    #sql {FETCH :positer INTO :name, :hrdate }; 4
        // Retrieve the first row
    while (!positer.endFetch()) // Check whether the FETCH returned a row
    { System.out.println(name + " was hired in " +
        hrdate);
        #sql {FETCH :positer INTO :name, :hrdate };
        // Fetch the next row
    }
    positer.close(); // Close the iterator 5
}

```

図 34. 位置指定イテレーターの使用例

## SQLJ アプリケーションにおける同じ SQL ステートメントの複数のオープン・イテレーター

IBM Data Server Driver for JDBC and SQLJ により、ご使用のアプリケーションは SQLJ アプリケーション内の単一 SQL ステートメントの複数のイテレーターを同時にオープンできます。この機能によって、1 つのイテレーターを使用して表である操作を実行しながら、別のイテレーターを使用して同じ表で別の操作を実行できます。

アプリケーションで同時にオープンしているイテレーターを使用する場合、それが不要になったら Java ヒープでの過剰なストレージ消費を防ぐためにそれらのイテレーターをクローズする必要があります。

以下の例では、単一の SQL ステートメントで同時にオープンしているイテレーターがない場合と、単一の SQL ステートメントで同時にオープンしているイテレーターがある場合に、表に対して同じ操作を実行する方法を示しています。これらの例では、次のイテレーター宣言を使用します。

```

import java.math.*;
#sql public iterator MultiIter(String EmpNo, BigDecimal Salary);

```

単一の SQL ステートメントで複数のイテレーターを同時にオープンできない場合、特定の従業員番号の従業員および給与の値を選択するには、190 ページの図 35 に示されるように、従業員番号ごとに異なる SQL ステートメントを定義する必要があります。

```

MultiIter iter1 = null;           // Iterator instance for retrieving
                                  // data for first employee
String EmpNo1 = "000100";        // Employee number for first employee
#sql [ctx] iter1 =
    {SELECT EMPNO, SALARY FROM EMPLOYEE WHERE EMPNO = :EmpNo1};
                                  // Assign result table to first iterator
MultiIter iter2 = null;          // Iterator instance for retrieving
                                  // data for second employee
String EmpNo2 = "000200";        // Employee number for second employee
#sql [ctx] iter2 =
    {SELECT EMPNO, SALARY FROM EMPLOYEE WHERE EMPNO = :EmpNo2};
                                  // Assign result table to second iterator

// Process with iter1
// Process with iter2
iter1.close();                   // Close the iterators
iter2.close();

```

図 35. 異なる SQL ステートメントでイテレーターを使用して表に対する操作を同時に実行する例

図 36 では、単一の SQL ステートメントで複数のイテレーターを同時にオープンできる場合に、同じ操作を実行する方法を示しています。

```

...
MultiIter iter1 = openIter("000100"); // Invoke openIter to assign the result table
                                          // (for employee 100) to the first iterator
MultiIter iter2 = openIter("000200"); // Invoke openIter to assign the result
                                          // table to the second iterator
                                          // iter1 stays open when iter2 is opened

// Process with iter1
// Process with iter2
...
iter1.close();                          // Close the iterators
iter2.close();
...
public MultiIter openIter(String EmpNo)
                                          // Method to assign a result table
                                          // to an iterator instance
{
    MultiIter iter;
    #sql [ctx] iter =
        {SELECT EMPNO, SALARY FROM EMPLOYEE WHERE EMPNO = :EmpNo};
    return iter;                          // Method returns an iterator instance
}

```

図 36. 同じ SQL ステートメントでイテレーターを使用して表に対する操作を同時に実行する例

## SQLJ アプリケーションにおけるイテレーターの複数のオープン・インスタンス

イテレーターの複数インスタンスを単一の SQLJ アプリケーションで同時にオープンできます。この機能の応用の 1 つは、ホスト式を使用するイテレーターの複数インスタンスをオープンすることです。それぞれのインスタンスは様々なホスト式の値のセットを使用できます。

以下の例は、イテレーターの 2 つのインスタンスが同時にオープンしているアプリケーションを示しています。

```

...
ResultSet myFunc(String empid) // Method to open an iterator and get a resultSet
{
    MyIter iter;
    #sql iter = {SELECT * FROM EMPLOYEE WHERE EMPNO = :empid};
    return iter.getResultSet();
}

// An application can call this method to get a resultSet for each
// employee ID. The application can process each resultSet separately.
...
ResultSet rs1 = myFunc("000100"); // Get employee record for employee ID 000100
...
ResultSet rs2 = myFunc("000200"); // Get employee record for employee ID 000200

```

図 37. 単一アプリケーションでイテレーターの複数インスタンスをオープンする例

その他のイテレーターの場合と同様に、このイテレーターを最後に使用した後は、過剰なストレージ消費を防ぐために必ずクローズする必要があります。

## SQLJ アプリケーションでのスクロール可能イテレーターの使用

結果表の中では、1 行ずつ前方へ移動する機能だけでなく、後方へ移動したり、特定の行に直接移動したりする機能があれば便利です。IBM Data Server Driver for JDBC and SQLJ には、そのための機能が用意されています。

### このタスクについて

前方への移動、後方への移動、特定の行への移動が可能なイテレーターのことをスクロール可能イテレーター といいます。SQLJ のスクロール可能イテレーターは、SCROLL として宣言したデータベース・カーソルの結果表と等価です。

両方向スクロール・カーソルの場合と同じく、スクロール可能イテレーターにも、インセンシティブ とセンシティブ があります。センシティブのスクロール可能イテレーターには、静的 と動的 があります。インセンシティブとは、イテレーターを開いた後の基礎表の変更がイテレーターから不可視になる、という意味です。インセンシティブ・イテレーターは、読み取り専用です。センシティブとは、イテレーターまたは他のプロセスが基礎表に加えた変更がイテレーターから可視になる、という意味です。アセンシティブとは、カーソルが読み取り専用の場合に、インセンシティブ・カーソルとして動作する、という意味です。読み取り専用カーソルでなければ、センシティブ・カーソルとして動作します。

スクロール可能イテレーターが静的であれば、結果表のサイズと各行の順序は、イテレーターを開いた後も変わりません。したがって、結果表に行を挿入することはできませんし、結果表の行を削除すると、削除ホールが発生します。結果表の行を更新して、行が結果表の資格を満たさなくなると、更新ホールが発生します。ホールからフェッチすると、SQLException になります。

スクロール可能イテレーターが動的であれば、結果表のサイズと各行の順序は、イテレーターを開いた後に変わる可能性があります。同じアプリケーション・プロセスで実行される INSERT ステートメントや DELETE ステートメントで挿入されたり削除されたりした行は、すぐに可視になります。他のアプリケーション・プロセスで実行される INSERT ステートメントや DELETE ステートメントで挿入されたり削除されたりした行は、変更のコミット後に可視になります。

**重要:** DB2 Database for Linux, UNIX, and Windows サーバーは動的両方向スクロール・カーソルをサポートしません。SQLJ アプリケーションで動的なスクロール可能イテレーターを使用できるのは、そのアプリケーションがバージョン 9 以降の DB2 for z/OS サーバーのデータにアクセスする場合に限られます。

**重要:**

スクロール可能イテレーターを作成して使用するには、以下の手順を実行する必要があります。

**手順**

1. 以下の節を組み込んだイテレーター宣言節を指定します。

- implements sqlj.runtime.Scrollable

イテレーターをスクロール可能として指定します。

- with (sensitivity=INSENSITIVE|SENSITIVE|ASENSITIVE) または with (sensitivity=SENSITIVE, dynamic=true|false)

sensitivity=INSENSITIVE|SENSITIVE|ASENSITIVE では、基礎表の更新操作や削除操作をイテレーターから可視にするかどうかを指定します。デフォルトの sensitivity は INSENSITIVE です。

dynamic=true|false では、イテレーターを開いた後に、結果表のサイズと各行の順序を変更可能にするかどうかを指定します。dynamic のデフォルト値は false です。

イテレーターには、位置指定イテレーターと名前指定イテレーターがあります。

**例:** 以下のイテレーター宣言節では、位置指定、センシティブ、動的、スクロール可能のイテレーターを指定しています。

```
#sql public iterator ByPos
  implements sqlj.runtime.Scrollable
  with (sensitivity=SENSITIVE, dynamic=true) (String);
```

**例:** 以下のイテレーター宣言節では、名前指定、インセンシティブ、スクロール可能のイテレーターを指定しています。

```
#sql public iterator ByName
  implements sqlj.runtime.Scrollable
  with (sensitivity=INSENSITIVE) (String EmpNo);
```

**制約事項:** DB2 Database for Linux, UNIX, and Windows サーバーでは、スクロール可能イテレーターを使用して、表から以下のデータ・タイプの列を選択することができません。

- LONG VARCHAR
- LONG VARGRAPHIC
- BLOB
- CLOB
- XML
- このリスト内の前述のデータ・タイプのいずれかに基づいた特殊タイプ
- 構造化タイプ

2. イテレーター・クラスのインスタンスであるイテレーター・オブジェクトを作成します。
3. 初期のフェッチ方向に関するヒントを SQLJ ランタイム環境に与えるには、`setFetchDirection(int direction)` メソッドを使用します。`direction` は、`FETCH_FORWARD` と `FETCH_REVERSE` のいずれかになります。`setFetchDirection` を呼び出さない場合のフェッチ方向は、`FETCH_FORWARD` です。
4. アクセスする各行ごとに以下のようにします。

名前指定イテレーターの場合は、以下の手順を実行します。

- a. 以下の表にまとめられているメソッドのいずれかを使用して、カーソルの位置を指定します。

表 26. 両方向スクロール・カーソルの位置を指定するための `sqlj.runtime.Scrollable` メソッド

| メソッド                                        | カーソルの位置                                                                     |
|---------------------------------------------|-----------------------------------------------------------------------------|
| <code>first</code> <sup>1</sup>             | 結果表の最初の行                                                                    |
| <code>last</code> <sup>1</sup>              | 結果表の最後の行                                                                    |
| <code>previous</code> <sup>1,2</sup>        | 結果表の前の行                                                                     |
| <code>next</code>                           | 結果表の次の行                                                                     |
| <code>absolute(int n)</code> <sup>1,3</sup> | $n > 0$ の場合は、結果表の行 $n$ 。 $n < 0$ の場合は、結果表の行 $m+n+1$ ( $m$ は結果表の行数)。         |
| <code>relative(int n)</code> <sup>1,4</sup> | $n > 0$ の場合、現在行の $n$ 行後ろにある行。 $n < 0$ の場合、現在行の $n$ 行前にある行。 $n = 0$ の場合は現在行。 |
| <code>afterLast</code> <sup>1</sup>         | 結果表の最後の行の後                                                                  |
| <code>beforeFirst</code> <sup>1</sup>       | 結果表の最初の行の前                                                                  |

注:

1. この方法は、IBM Informix への接続には適用されません。
2. カーソルが結果表の最後の行の後にあれば、このメソッドによってカーソルはその最後の行に配置されます。
3.  $n$  の絶対値が結果表の行数より大きい場合、 $n$  が正であれば、このメソッドによってカーソルは最後の行の後に配置され、 $n$  が負であれば最初の行の前に配置されます。
4.  $m$  が結果表に含まれる行数、 $x$  が結果表内の現在行の番号とします。  $n > 0$  であり、 $x+n > m$  である場合、イテレーターは最後の行の後ろに置かれます。  $n < 0$  であり、 $x+n < 1$  である場合、イテレーターは最初の行の前に置かれます。

- b. 現行カーソル位置を知る必要がある場合には、`getRow`、`isFirst`、`isLast`、`isBeforeFirst`、または `isAfterLast` メソッドを使用してこの情報を取得します。

現在のフェッチ方向を確認する必要がある場合は、`getFetchDirection` メソッドを呼び出します。

- c. `accessor` メソッドを使用して、結果表の現在行を取得します。
- d. イテレーターまたは他の手段による更新操作または削除操作が結果表の中で可視になっている場合は、`getWarnings` メソッドを呼び出して、現在行がホールになっているかどうかをチェックします。

位置指定イテレーターの場合は、以下の手順を実行します。



- a. フェッチ・オリエンテーション文節を指定した FETCH ステートメントを使用して、イテレーターの位置を決め、結果表の現在行を検索する。表 27に、カーソルの位置を決める場合に使用する文節がリストしてあります。

表 27. 両方向スクロール・カーソルの位置を指定するための FETCH 節

| メソッド                                | カーソルの位置                                                                                           |
|-------------------------------------|---------------------------------------------------------------------------------------------------|
| FIRST <sup>1</sup>                  | 結果表の最初の行                                                                                          |
| LAST <sup>1</sup>                   | 結果表の最後の行                                                                                          |
| PRIOR <sup>1,2</sup>                | 結果表の前の行                                                                                           |
| NEXT                                | 結果表の次の行                                                                                           |
| ABSOLUTE( <i>n</i> ) <sup>1,3</sup> | <i>n</i> >0 の場合は、結果表の行 <i>n</i> 。 <i>n</i> <0 の場合は、結果表の行 <i>m+n+1</i> ( <i>m</i> は結果表の行数)。        |
| RELATIVE( <i>n</i> ) <sup>1,4</sup> | <i>n</i> >0 の場合、現在行の <i>n</i> 行後ろにある行。 <i>n</i> <0 の場合、現在行の <i>n</i> 行前にある行。 <i>n</i> =0 の場合は現在行。 |
| AFTER <sup>1,5</sup>                | 結果表の最後の行の後                                                                                        |
| BEFORE <sup>1,5</sup>               | 結果表の最初の行の前                                                                                        |

**注:**

1. この値は、IBM Informix との接続ではサポートされていません。
2. カーソルが結果表の最後の行の後にあれば、このメソッドによってカーソルはその最後の行に配置されます。
3. *n* の絶対値が結果表の行数より大きい場合、*n* が正であれば、このメソッドによってカーソルは最後の行の後に配置され、*n* が負であれば最初の行の前に配置されます。
4. *m* が結果表に含まれる行数、*x* が結果表内の現在行の番号とします。 *n*>0 であり、*x+n>m* である場合、イテレーターは最後の行の後ろに置かれます。 *n*<0 であり、*x+n<1* である場合、イテレーターは最初の行の前に置かれます。
5. ホスト式には値が割り当てられません。

- b. イテレーターまたは他の手段による更新操作または削除操作が結果表の中で可視になっている場合は、getWarnings メソッドを呼び出して、現在行がホールになっているかどうかをチェックします。
5. close メソッドを呼び出してイテレーターを閉じます。

**例**

名前指定イテレーターを使用して、従業員表のすべての行から従業員番号とラストネーム (姓) を逆順で取得するコードを以下に示します。選択されたステートメントの右にある番号は、以前に説明されたステップに対応しています。

```
#sql context Ctx; // Create connection context class Ctx
#sql iterator ScrollIter implements sqlj.runtime.Scrollable 1
    (String EmpNo, String LastName);
{
    ...
    Ctx ctxt =
        new Ctx("jdbc:db2://sysmvsl.st1.ibm.com:5021/NEWYORK",
            userid,password,false); // Create connection context object ctxt
        // for the connection to NEWYORK
    ScrollIter scliter; 2
    #sql [ctxt]
        scliter={SELECT EMPNO, LASTNAME FROM EMPLOYEE};
    scliter.afterLast();
```

```

while (scrliter.previous())
{
    System.out.println(scrliter.EmpNo() + " "
        + scrliter.LastName());
}
scrliter.close();
}

```

4a  
4c  
5

## SQLJ アプリケーションでのストアード・プロシージャの呼び出し

ストアード・プロシージャを呼び出すには、SQL の CALL ステートメントが含まれている実行可能節を使用します。

### このタスクについて

ホスト ID パラメーターを指定した CALL ステートメントを実行することも可能です。リテラル・パラメーターを指定した CALL ステートメントを実行できるのは、その CALL ステートメントを実行する DB2 サーバーが CALL ステートメントの動的実行をサポートしている場合に限られます。

ストアード・プロシージャを呼び出すための基本手順は、以下のとおりです。

### 手順

1. 入力 (IN または INOUT) パラメーターに値を割り当てます。
2. ストアード・プロシージャを呼び出します。
3. 出力 (OUT または INOUT) パラメーターを処理します。
4. ストアード・プロシージャが複数の結果セットを返す場合は、それらの結果セットを取得します。

### 例

3 つの入力パラメーターと 3 つの出力パラメーターがあるストアード・プロシージャを呼び出すコードを以下に示します。選択されたステートメントの右にある番号は、以前に説明されたステップに対応しています。

```

String FirstName="TOM";           // Input parameters      1
String LastName="NARISINST";
String Address="IBM";
int CustNo;                       // Output parameters
String Mark;
String MarkErrorText;
...
#sql [myConnCtx] {CALL ADD_CUSTOMER(:IN FirstName,      2
                                :IN LastName,
                                :IN Address,
                                :OUT CustNo,
                                :OUT Mark,
                                :OUT MarkErrorText)};
                                // Call the stored procedure
System.out.println("Output parameters from ADD_CUSTOMER call: ");
System.out.println("Customer number for " + LastName + ": " + CustNo); 3
System.out.println(Mark);
If (MarkErrorText != null)
    System.out.println(" Error messages:" + MarkErrorText);

```

図 38. SQLJ アプリケーションでストアード・プロシージャを呼び出す例

## SQLJ アプリケーションの CALL ステートメントでの名前付きパラメーターの使用

名前付きパラメーターを使用すると、CALL ステートメント内のホスト変数名をストアード・プロシージャ定義内のパラメーター名にマップすることができます。

### このタスクについて

名前付きパラメーターを使用する場合、ストアード・プロシージャ定義内と同じ順序で CALL ステートメント内のパラメーターを指定する必要はありません。さらに、すべてのパラメーターを CALL ステートメントで指定する必要はありません。指定されないパラメーターは、ストアード・プロシージャ定義で指定されたデフォルト値になります。

名前付きパラメーターを CALL ステートメントで使用するには、以下の手順に従います。

### 手順

1. CALL ステートメントで、IN または INOUT ホスト変数に値を割り当てます。

名前付きパラメーターはホスト変数を指し示します。名前付きパラメーターの命名および名前付きパラメーターへの割り当てに関する規則は、SQL CALL ステートメントでの名前付きパラメーターの規則に従う必要があります。DEFAULT キーワードまたは NULL キーワードを指定することで、名前付きパラメーターにデフォルト値や NULL 値を明示的に割り当てることができます。デフォルト値が CREATE PROCEDURE ステートメントで指定されるパラメーターの場合、CALL ステートメントでこれらのパラメーターを省略することで、名前付きパラメーターに暗黙的にデフォルト値を割り当てることができます。省略されるすべてのパラメーターのデフォルト値がストアード・プロシージャ定義で指定される場合に限り、パラメーターを省略できます。

名前付きパラメーターと無名パラメーターを同じ CALL ステートメント内で混用することはできません。

2. 出力 (OUT または INOUT) パラメーターを処理します。
3. ストアド・プロシージャが複数の結果セットを返す場合は、それらの結果セットを取得します。

## 例

以下のコードでは、次のような定義のストアド・プロシージャが呼び出されます。

```
CREATE PROCEDURE SALS (  
    OUT retcode INTEGER,  
    IN lowsai DOUBLE,  
    IN medsa1 DOUBLE,  
    IN highsai DOUBLE DEFAULT 100000,  
    IN department CHAR(3) DEFAULT '---')  
SPECIFIC JDBC_SALS  
DYNAMIC RESULT SETS 0  
DETERMINISTIC  
LANGUAGE JAVA  
PARAMETER STYLE JAVA  
NO DBINFO  
FENCED  
THREADSAFE  
MODIFIES SQL DATA  
PROGRAM TYPE SUB  
EXTERNAL NAME 'MYJAR:MyClass.sals'
```

CALL ステートメント内の入力パラメーターは名前付きパラメーターで表されます。3番目と4番目のパラメーターは、ストアド・プロシージャのデフォルト値を使って呼び出されます。選択されたステートメントの右にある番号は、以前に説明されたステップに対応しています。

```
double hvLowSai=10000;           // Host variables for input parameters  
double hvMedSai=50000;  
int hvRetCode;                  // Host variable for output parameter  
...  
#sql [myConnCtx] {CALL SALS(retcode=>:OUT hvRetCode,           1  
    lowsai=>:IN hvLowSai,  
    medsa1=>:IN hvMedSai,  
    highsai=>DEFAULT)};  
    // Call the stored procedure.  
    // Implicitly use the default  
    // value for the last parameter  
    // by omitting it.  
System.out.println("Return code from SALS call: " + hvRetCode); 2
```

## SQLJ アプリケーションでのカーソル出力パラメーターからのデータの取得

DB2 Database for Linux, UNIX, and Windows ストアド・プロシージャでは、カーソル・タイプの OUT パラメーターを使用できます。SQLJ アプリケーションでこれらのパラメーターからデータを取得するには、イテレーターまたは ResultSet オブジェクトを使用します。

### このタスクについて

カーソル変数からデータを取得するには、以下の手順に従います。

## 手順

1. ストアド・プロシージャ定義の中で `CURSOR` データ・タイプを持つ `OUT` パラメータごとにイテレーターまたは `ResultSet` オブジェクトを定義します。

カーソル `OUT` パラメータを取得するためのイテレーターは、名前付きまたは位置指定にすることができます。

2. 入力パラメータに値を割り当てます。
3. ストアド・プロシージャを呼び出します。
4. カーソル・パラメータから行を取得します。
  - カーソル・パラメータ用に位置指定イテレーターを宣言した場合、`FETCH` ステートメントを使ってデータを取得します。
  - カーソル・パラメータ用に名前付きイテレーターを宣言した場合、`NamedIterator` メソッドを使ってデータを取得します。
  - カーソル・パラメータ用に `ResultSet` オブジェクトを定義した場合、`ResultSet` メソッドを使ってカーソルを位置指定し、結果セット行から値を取得します。
5. `WITH RETURN` として定義されているカーソルをオープンすることにより複数の結果セットがストアド・プロシージャによって戻される場合は、これらの結果セットを取得してください。

1 つのストアド・プロシージャが、`CURSOR` パラメータだけでなく複数の結果セットを介してデータを戻すことがあります。

## 例

カーソル・データ・タイプおよびストアド・プロシージャの定義は次のとおりです。

```
CREATE TYPE myRowType AS ROW (name VARCHAR(128))
CREATE TYPE myCursorType AS myRowType CURSOR
CREATE PROCEDURE MYPROC(IN pempNo VARCHAR(6), OUT pcv1 myCursorType)
  RESULT SETS 0
  LANGUAGE SQL
  BEGIN
    SET pcv1 = CURSOR FOR SELECT name FROM employee WHERE empNo = pempNo;
    OPEN pcv1;
  END
```

以下のコードでは、ストアド・プロシージャ `MYPROC` を呼び出し、位置指定イテレーターを使ってカーソル `pcv1` からデータを取得します。選択されたステートメントの右にある番号は、以前に説明されたステップに対応しています。

```
#sql iterator iter (String);           // Declare a positioned iterator
...
Iter iter = null;                       // Output parameter
String hvPempNo="000500";               // Input parameter
#sql [ctx] {CALL MYPROC (:IN hvPempNo, :OUT iter)};
// Call the stored procedure
String hvEmpName = null;
while (true) {                           // Retrieve rows from the result set
  #sql { FETCH :iter into :hvName };
  if (iter.endFetch()) break;
  System.out.println("Employee name for " + hvPempNo
    + ": " + hvEmpName);
}
```

以下のコードでは、ストアード・プロシージャ MYPROC を呼び出し、ResultSet オブジェクトを使用してカーソル pcv1 からデータを取得します。選択されたステートメントの右にある番号は、以前に説明されたステップに対応しています。

```
...
ResultSet rs = null;                // Output parameter           1
String hvPempNo="000500";           // Input parameter        2
#sql [ctx] {CALL MYPROC (:IN hvPempNo, :OUT rs)};                 3
// Call the stored procedure

String hvEmpName = null;
while (rs.next()) {                // Retrieve result set rows  4
    hvEmpName=rs.getString(1);
    System.out.println("Employee name for " + hvPempNo
        + ": " + hvEmpName);
}
```

## SQLJ アプリケーションでのストアード・プロシージャの複数の結果セットの検索

いくつかのストアード・プロシージャは、定義に DYNAMIC RESULT SETS  $n$  節 ( $n>0$ ) を組み込み、WITH RETURN 節で定義されているカーソルをオープンすることにより、1 つ以上の結果セットを呼び出し側プログラムに戻します。呼び出し側プログラムはそれらの結果セットの内容を検索する必要があります。

それらの結果セットから行を取得するには、以下のステップを実行します。

1. ストアード・プロシージャの結果セットを取得するために実行コンテキストを取得します。
2. 実行コンテキストをストアード・プロシージャの CALL ステートメントと関連付けます。

最後の結果セットを取得して処理するまで、この実行コンテキストを他の目的では使用しないでください。

3. 結果セットごとに、次のことを実行します。
  - a. ExecutionContext メソッド getNextResultSet を使用して結果セットを取得します。
  - b. 結果セットの内容がわからない場合、ResultSetMetaData メソッドを使用してこの情報を取得します。
  - c. SQLJ 結果セット・イテレーターまたは JDBC ResultSet を使用して、結果セットから行を取得します。

結果セットは、カーソルがストアード・プロシージャでオープンされるのと同じ順序で呼び出し側プログラムに戻されます。検索する結果セットがなくなると、getNextResultSet は NULL 値を戻します。

getNextResultSet には次の 2 つの形式があります。

```
getNextResultSet();
getNextResultSet(int current);
```

最初の形式である getNextResultSet を呼び出すと、SQLJ は現在オープンしている結果セットをクローズし、次の結果セットに進みます。2 番目の形式である getNextResultSet を呼び出すと、SQLJ が次の結果セットに進む前に現在オープンしている結果セットで行う事柄を、current の値で指示します。

#### **java.sql.Statement.CLOSE\_CURRENT\_RESULT**

次の ResultSet オブジェクトが戻されるときに、現在の ResultSet オブジェクトをクローズすることを指定します。

#### **java.sql.Statement.KEEP\_CURRENT\_RESULT**

次の ResultSet オブジェクトが戻されるときに、現在の ResultSet オブジェクトをオープンしたままにすることを指定します。

#### **java.sql.Statement.CLOSE\_ALL\_RESULTS**

次の ResultSet オブジェクトが戻されるときに、オープンしているすべての ResultSet オブジェクトをクローズすることを指定します。

以下のコードは、複数の結果セットを戻すストアード・プロシージャを呼び出します。この例の場合、戻される結果セットの数またはそれらの結果セットの内容を呼び出し元が認識していないことを想定しています。また、autoCommit が false であることも想定しています。選択されたステートメントの右にある番号は、以前に説明されたステップに対応しています。

```
ExecutionContext execCtx=myConnCtx.getExecutionContext();           1
#sql [myConnCtx, execCtx] {CALL MULTRSSP()};                          2
    // MULTRSSP returns multiple result sets
ResultSet rs;
while ((rs = execCtx.getNextResultSet()) != null)                    3a
{
    ResultSetMetaData rsmeta=rs.getMetaData();                        3b
    int numcols=rsmeta.getColumnCount();
    while (rs.next())                                                3c
    {
        for (int i=1; i<=numcols; i++)
        {
            String colval=rs.getString(i);
            System.out.println("Column " + i + "value is " + colval);
        }
    }
}
```

図 39. ストアード・プロシージャの結果セットの検索

## **IBM Data Server Driver for JDBC and SQLJ 使用時の SQLJ アプリケーションでの LOB**

IBM Data Server Driver for JDBC and SQLJを使用すると、LOB データの Clob または Blob ホスト式への取り出しや、Clob または Blob ホスト式で CLOB、BLOB、DBCLOB 列の更新ができます。また、Clob または Blob データ・タイプのイテレーターを宣言して、CLOB、BLOB、または DBCLOB 列のデータを検索することができます。

**LOB データの検索または更新:** BLOB 列のデータを検索するには、データ・タイプ Blob または byte[] を含むイテレーターを宣言します。CLOB または DBCLOB 列のデータを検索するには、対応する列に Clob データ・タイプがあるイテレーターを宣言します。



BLOB 列のデータを更新するには、データ・タイプが Blob のホスト式を使用します。 CLOB 列または DBCLOB 列のデータを更新するには、データ・タイプが Clob のホスト式を使用します。

**連続ストリーミングまたは LOB ロケーター:** SQLJ アプリケーションでは、連続ストリーミング (動的データ形式ともいう) または LOB ロケーターを、JDBC アプリケーションで使用するのと同じ方法で使用できます。

## SQLJ アプリケーションでの LOB 列データの検索または更新のための Java データ・タイプ

deferPrepares プロパティが true に設定されており、IBM Data Server Driver for JDBC and SQLJ がホスト式を含むカスタマイズされていない SQLJ ステートメントを処理する場合、ドライバーはデータ・タイプを判別するための追加の処理を行う必要があるかもしれません。この追加処理は、パフォーマンスに影響を与えるおそれがあります。

JDBC ドライバーで、LOB 列とともに使用されるパラメーターのデータ・タイプがすぐに判別できない場合は、LOB データ・タイプと互換性のあるパラメーターのデータ・タイプを選択する必要があります。

### BLOB 列の入力パラメーター

BLOB 列の入力パラメーターの場合、以下の手法のいずれかを使用できます。

- 次のように、BLOB 列と完全に一致する java.sql.Blob 入力変数を使用します。

```
java.sql.Blob blobData;  
#sql {CALL STORPROC(:IN blobData)};
```

java.sql.Blob 入力変数を使用するには、その前に java.sql.Blob オブジェクトを作成し、それからそのオブジェクトにデータを入力する必要があります。

- タイプ sqlj.runtime.BinaryStream の入力パラメーターを使用します。

sqlj.runtime.BinaryStream オブジェクトは BLOB データ・タイプと互換性があります。以下に例を示します。

```
java.io.ByteArrayInputStream byteStream =  
    new java.io.ByteArrayInputStream(byteData);  
int numBytes = byteData.length;  
sqlj.runtime.BinaryStream binStream =  
    new sqlj.runtime.BinaryStream(byteStream, numBytes);  
#sql {CALL STORPROC(:IN binStream)};
```

この手法は INOUT パラメーターには使用できません。

### BLOB 列の出力パラメーター

BLOB 列の出力パラメーターまたは INOUT パラメーターの場合、以下の手法を使用できます。

- 出力パラメーターまたは INOUT 変数を java.sql.Blob データ・タイプで宣言します。

```
java.sql.Blob blobData = null;  
#sql CALL STORPROC (:OUT blobData)};  
  
java.sql.Blob blobData = null;  
#sql CALL STORPROC (:INOUT blobData)};
```

## CLOB 列の入力パラメーター

CLOB 列の入力パラメーターの場合、以下の手法のいずれかを使用できます。

- 次のように、CLOB 列と完全に一致する `java.sql.Clob` 入力変数を使用します。

```
#sql CALL STORPROC(:IN clobData));
```

`java.sql.Clob` 入力変数を使用するには、その前に `java.sql.Clob` オブジェクトを作成し、それからそのオブジェクトにデータを入力する必要があります。

- 以下のいずれかのタイプのストリーム IN パラメーターを使用します。

– `sqlj.runtime.CharacterStream` 入力パラメーター:

```
java.lang.String charData;
java.io.StringReader reader = new java.io.StringReader(charData);
sqlj.runtime.CharacterStream charStream =
    new sqlj.runtime.CharacterStream (reader, charData.length);
#sql {CALL STORPROC(:IN charStream)};
```

– Unicode UTF-16 データ用の `sqlj.runtime.UnicodeStream` パラメーター:

```
byte[] charDataBytes = charData.getBytes("UnicodeBigUnmarked");
java.io.ByteArrayInputStream byteStream =
    new java.io.ByteArrayInputStream(charDataBytes);
sqlj.runtime.UnicodeStream uniStream =
    new sqlj.runtime.UnicodeStream(byteStream, charDataBytes.length);
#sql {CALL STORPROC(:IN uniStream)};
```

– ASCII データ用の `sqlj.runtime.AsciiStream` パラメーター:

```
byte[] charDataBytes = charData.getBytes("US-ASCII");
java.io.ByteArrayInputStream byteStream =
    new java.io.ByteArrayInputStream (charDataBytes);
sqlj.runtime.AsciiStream asciiStream =
    new sqlj.runtime.AsciiStream (byteStream, charDataBytes.length);
#sql {CALL STORPROC(:IN asciiStream)};
```

これらの呼び出しでは、入力データの正確な長さを指定する必要があります。この手法は INOUT パラメーターには使用できません。

- `java.lang.String` 入力パラメーターを使用します。

```
java.lang.String charData;
#sql {CALL STORPROC(:IN charData)};
```

## CLOB 列の出力パラメーター

CLOB 列の出力パラメーターまたは INOUT パラメーターの場合、以下の手法のいずれかを使用できます。

- `java.sql.Clob` 出力変数を使用します。これは、CLOB 列に完全一致します。

```
java.sql.Clob clobData = null;
#sql CALL STORPROC(:OUT clobData));
```

- `java.lang.String` 出力変数を使用します。

```
java.lang.String charData = null;
#sql CALL STORPROC(:OUT charData));
```

この技法は、取り出されるデータの長さが 32 KB 以下であることが分かっている場合にのみ使用してください。32 KB を超える場合、データは切り捨てられます。

## DBCLOB 列の出力パラメーター

ストアド・プロシージャー用の DBCLOB 出力パラメーターまたは INOUT パラメーターはサポートされていません。

## 同じアプリケーションでの SQLJ および JDBC

単一プログラム内で、SQLJ 文節と JDBC 呼び出しを組み合わせることができません。

これを効率的に行うには、以下の事柄を行えなければなりません。

- JDBC Connection を使用して SQLJ ConnectionContext を作成するか、JDBC Connection を SQLJ ConnectionContext から取得します。
- SQLJ イテレーターを使用して JDBC ResultSet からデータを取り出すか、JDBC ResultSet を SQLJ イテレーターから生成します。

**JDBC Connection からの SQLJ ConnectionContext の作成:** これを行うには、以下のようになります。

1. SQLJ 接続宣言節を実行して、ConnectionContext クラスを作成します。
2. ドライバーをロードするか、または DataSource インスタンスを取得します。
3. SQLJ DriverManager.getConnection または DataSource.getConnection メソッドを呼び出して、JDBC Connection を取得します。
4. 引数として Connection を使用して ConnectionContext コンストラクターを呼び出して、ConnectionContext オブジェクトを作成します。

**SQLJ ConnectionContext からの JDBC Connection の取得:** これを行うには、以下のようになります。

1. SQLJ 接続宣言節を実行して、ConnectionContext クラスを作成します。
2. ドライバーをロードするか、または DataSource インスタンスを取得します。
3. 引数としてドライバーの URL およびその他の必要なパラメーターを使用して ConnectionContext コンストラクターを呼び出して、ConnectionContext オブジェクトを作成します。
4. JDBC ConnectionContext.getConnection メソッドを呼び出して、JDBC Connection オブジェクトを作成します。

SQLJ 接続について詳しくは、『SQLJ を使用したデータ・ソースへの接続』を参照してください。

**SQLJ イテレーターを使用した JDBC 結果セットの検索:** *iterator conversion statement* を使用して、JDBC 結果セットを SQLJ イテレーターとして操作します。イテレーター変換ステートメントの一般的な形式は、次のとおりです。

```
#sql iterator={CAST :result-set};
```

結果セットをイテレーターに正常にキャストするには、その前にイテレーターが以下の規則に準拠している必要があります。

- イテレーターは `public` と宣言される必要があります。

- イテレーターが位置指定イテレーターの場合、結果セット内の列の数がイテレーター内の列の数に一致しなければなりません。さらに、結果セット内の列ごとのデータ・タイプがイテレーター内の対応する列のデータ・タイプに一致する必要があります。
- イテレーターが名前指定イテレーターの場合、各 accessor メソッドの名前が結果セット内の列の名前に一致しなければなりません。さらに、accessor メソッドが戻すオブジェクトのデータ・タイプが結果セット内の対応する列のデータ・タイプに一致する必要があります。

図 40 のコードは、JDBC 呼び出しを使用して照会を作成および実行し、iterator conversion ステートメントを実行して JDBC 結果セットを SQLJ イテレーターに変換し、イテレーターを使用して結果表から行を取得します。

```
#sql public iterator ByName(String LastName, Date HireDate); 1
public void HireDates(ConnectionContext connCtx, String whereClause)
{
    ByName nameiter;          // Declare object of ByName class
    Connection conn=connCtx.getConnection();
                               // Create JDBC connection
    Statement stmt = conn.createStatement(); 2
    String query = "SELECT LASTNAME, HIREDATE FROM EMPLOYEE";
    query+=whereClause; // Build the query
    ResultSet rs = stmt.executeQuery(query); 3
    #sql [connCtx] nameiter = {CAST :rs}; 4
    while (nameiter.next())
    {
        System.out.println( nameiter.LastName() + " was hired on "
            + nameiter.HireDate());
    }
    nameiter.close(); 5
    stmt.close();
}
}
```

図 40. SQLJ イテレーターへの JDBC 結果セットの変換

図 40 の注:

- | 注        | 説明                                                                                                                                  |
|----------|-------------------------------------------------------------------------------------------------------------------------------------|
| <b>1</b> | この SQLJ 節は、名前指定イテレーター・クラス ByName を作成します。このクラスには、結果表列 LASTNAME および HIREDATE からのデータを戻す accessor メソッド LastName() および HireDate() があります。 |
| <b>2</b> | このステートメントおよび次の 2 つのステートメントは、JDBC を使用して動的実行のために照会を作成し、準備します。                                                                         |
| <b>3</b> | この JDBC ステートメントは SELECT ステートメントを実行し、その結果表を結果セット rs に割り当てます。                                                                         |
| <b>4</b> | このイテレーター変換節は JDBC ResultSet rs を SQLJ イテレーター nameiter に変換し、次のステートメントは nameiter を使用して結果表から値を検索します。                                   |
| <b>5</b> | nameiter.close() メソッドは、SQLJ イテレーターおよび JDBC ResultSet rs をクローズします。                                                                   |

**SQLJ イテレーターからの JDBC ResultSet の生成:** getResultSet メソッドを使用して、SQLJ イテレーターから JDBC ResultSet を生成します。すべての SQLJ イテ

レーターには `getResultSet` メソッドがあります。イテレーターの基礎となっている `ResultSet` にアクセスした後は、`ResultSet` だけを使用して行をフェッチする必要があります。

図 41 のコードは、照会用の位置指定イテレーターを生成し、そのイテレーターを結果セットに変換し、さらに `JDBC` メソッドを使用して表から行をフェッチします。

```
#sql iterator EmpIter(String, java.sql.Date);
{
...
    EmpIter iter=null;
    #sql [connCtx] iter=
        {SELECT LASTNAME, HIREDATE FROM EMPLOYEE};           1
    ResultSet rs=iter.getResultSet();                         2
    while (rs.next())                                         3
    { System.out.println(rs.getString(1) + " was hired in " +
        rs.getDate(2));
    }
    rs.close();                                             4
}
```

図 41. `JDBC ResultSet` への `SQLJ` イテレーターの変換

図 41 の注:

注 説明

- 1 この `SQLJ` 節は `SELECT` ステートメントを実行し、その `SELECT` ステートメントの結果表を含むイテレーター・オブジェクトを構成し、そのイテレーター・オブジェクトを変数 `iter` に割り当てます。
- 2 `getResultSet()` メソッドは、イテレーター `iter` の基礎となっている `ResultSet` にアクセスします。
- 3 `JDBC` `getString()` および `getDate()` メソッドは `ResultSet` から値を検索します。`next()` メソッドは `ResultSet` 内の次の行にカーソルを移動します。
- 4 `rs.close()` メソッドは、`ResultSet` と同時に `SQLJ` イテレーターをクローズします。

**SQLJ アプリケーションでの `JDBC ResultSet` の使用の規則および制限:** `JDBC` 結果セットを含む `SQLJ` アプリケーションを作成する場合、以下の規則および制限を守ってください。

- `ResultSet` とイテレーターが異なる保持可能性属性を持つ場合、`ResultSet` を `SQLJ` イテレーターにキャストできません。

`COMMIT` 操作後も `JDBC ResultSet` または `SQLJ` イテレーターをオープンしたままにすることができます。 `JDBC ResultSet` の場合、この特性は `IBM Data Server Driver for JDBC and SQLJ` プロパティ `resultSetHoldability` によって制御されます。 `SQLJ` イテレーターの場合、この特性はイテレーター宣言の `with holdability` パラメーターによって制御されます。保持可能性を持つ `ResultSet` を保持可能性を持たない `SQLJ` イテレーターにキャストしたり、保持可能性を持たない `ResultSet` を保持可能性を持つ `SQLJ` イテレーターにキャストしたりすることはサポートされていません。

- プログラムがイテレーターまたは `ResultSet` を使用しなくなり次第、さらにはプログラムを終了する前に、イテレーターまたは基礎となっている `ResultSet` オブジェクトをクローズします。

イテレーターをクローズすると、ResultSet オブジェクトもクローズされます。ResultSet オブジェクトをクローズすると、イテレーター・オブジェクトもクローズされます。一般に、最後に使用されるオブジェクトをクローズするのが最善です。

- スクロール可能イテレーターおよびスクロール可能で更新可能な ResultSet オブジェクトをサポートする IBM Data Server Driver for JDBC and SQLJ の場合、以下の制限が適用されます。
  - スクロール可能イテレーターには、その基礎となる JDBC ResultSet オブジェクトと同じ制限があります。
  - 更新可能な SQLJ イテレーターに、更新できない JDBC ResultSet をキャストすることはできません。

## SQLJ での SQL ステートメントの実行の制御

SQL ステートメントの実行を制御したりモニターしたりするには、SQLJ の ExecutionContext クラスから特定のメソッドを選択して使用します。

### このタスクについて

ExecutionContext メソッドを使用するには、以下の手順を実行します。

#### 手順

1. 接続コンテキストからデフォルトの実行コンテキストを取得します。

実行コンテキストを取得するには、2 つの方法があります。

- 接続コンテキストからデフォルトの実行コンテキストを取得します。以下に例を示します。

```
ExecutionContext execCtx = connCtx.getExecutionContext();
```

- ExecutionContext のコンストラクターを呼び出して、新しい実行コンテキストを作成します。以下に例を示します。

```
ExecutionContext execCtx=new ExecutionContext();
```

2. 実行コンテキストを SQL ステートメントに関連付けます。

そのためには、SQL ステートメントを組み込んだ実行節の接続コンテキストの後に実行コンテキストを指定します。

3. ExecutionContext メソッドを呼び出します。

ExecutionContext メソッドの中には、関連する SQL ステートメントの実行前に適用できるものもあれば、関連する SQL ステートメントの実行後にしか適用できないものもあります。

例えば、getUpdateCount メソッドは、DELETE ステートメントの実行後に、その DELETE ステートメントによって削除された行の数をカウントするために使用できます。

## 例

実行コンテキストを取得してから、その実行コンテキストで `getUpdateCount` メソッドを使用して、`DELETE` ステートメントによって削除された行の数を確認するためのコードを以下に示します。選択されたステートメントの右にある番号は、以前に説明されたステップに対応しています。

```
ExecutionContext execCtx=new ExecutionContext();  
#sql [connCtx, execCtx] {DELETE FROM EMPLOYEE WHERE SALARY > 10000};  
System.out.println("Deleted " + execCtx.getUpdateCount() + " rows");
```

1  
2  
3

## IBM Data Server Driver for JDBC and SQLJ 使用時の SQLJ での ROWID

DB2 for z/OSおよび DB2 for i は、表内の列に対して ROWID データ・タイプをサポートします。ROWID とは、表内の行を一意的に識別する値です。

IBM Informix では ROWID もサポートされますが、それらの ROWID のデータ・タイプは INTEGER です。4 バイトの整数データ・タイプを使用して IBM Informix ROWID 列を変数に選択することができます。

SQLJ プログラムで ROWID データ・タイプの列を使用する場合、それらのプログラムをカスタマイズする必要があります。

JDBC 4.0 には、イテレーターおよび CALL ステートメント・パラメーターで利用できるインターフェース `java.sql.RowId` が含まれています。JDBC 4.0 がない場合、IBM Data Server Driver for JDBC and SQLJ 専用のクラス `com.ibm.db2.jcc.DB2RowID` を使用できます。イテレーターの場合、`byte[]` オブジェクト・タイプを使用して ROWID 値を検索することもできます。

以下のコーディング例は、ROWID 列から値を選択するために使用するイテレーターを示したものです。



```

#sql iterator PosIter(int,String,java.sql.RowId);
                                // Declare positioned iterator
                                // for retrieving ITEM_ID (INTEGER),
                                // ITEM_FORMAT (VARCHAR), and ITEM_ROWID (ROWID)
                                // values from table ROWIDTAB
{
  PosIter positrowid;           // Declare object of PosIter class
  java.sql.RowId rowid = null;
  int id = 0;
  String i_fmt = null;

                                // Declare host expressions
  #sql [ctxt] positrowid =
    {SELECT ITEM_ID, ITEM_FORMAT, ITEM_ROWID FROM ROWIDTAB
     WHERE ITEM_ID=3};
                                // Assign the result table of the SELECT
                                // to iterator object positrowid
  #sql {FETCH :positrowid INTO :id, :i_fmt, :rowid};
                                // Retrieve the first row
  while (!positrowid.endFetch())
                                // Check whether the FETCH returned a row
  {System.out.println("Item ID " + id + " Item format " +
    i_fmt + " Item ROWID ");
    MyUtilities.printBytes(rowid.getBytes());
                                // Use the getBytes method to
                                // convert the value to bytes for printing.
                                // Call a user-defined method called
                                // printBytes (not shown) to print
                                // the value.
    #sql {FETCH :positrowid INTO :id, :i_fmt, :rowid};
                                // Retrieve the next row
  }
  positrowid.close();           // Close the iterator
}

```

図 42. イテレーターを使用した ROWID 値の検索の例

以下のコーディング例は、3 つの ROWID パラメーター、すなわち IN パラメーター、OUT パラメーター、および INOUT パラメーターを含むストアード・プロシージャの呼び出しを示したものです。

```

java.sql.RowId in_rowid = rowid;
java.sql.RowId out_rowid = null;
java.sql.RowId inout_rowid = rowid;
                                // Declare an IN, OUT, and
                                // INOUT ROWID parameter
...
#sql [myConnCtx] {CALL SP_ROWID(:IN in_rowid,
                                :OUT out_rowid,
                                :INOUT inout_rowid)};
                                // Call the stored procedure
System.out.println("Parameter values from SP_ROWID call: ");
System.out.println("OUT parameter value ");
MyUtilities.printBytes(out_rowid.getBytes());
                                // Use the getBytes method to
                                // convert the value to bytes for printing
                                // Call a user-defined method called
                                // printBytes (not shown) to print
                                // the value.
System.out.println("INOUT parameter value ");
MyUtilities.printBytes(inout_rowid.getBytes());

```

図 43. ROWID パラメーターを指定してストアード・プロシージャを呼び出す例

## SQLJ アプリケーションにおける TIMESTAMP WITH TIME ZONE の値

DB2 for z/OS は TIMESTAMP WITH TIME ZONE データ・タイプの表列をサポートしています。IBM Data Server Driver for JDBC and SQLJ は SQLJ プログラムにおける TIMESTAMP WITH TIME ZONE データ・タイプの列の更新および取り出しをサポートしています。

TIMESTAMP WITH TIME ZONE 値を更新または取り出す場合、あるいは TIMESTAMP WITH TIME ZONE パラメーターを指定してストアード・プロシージャを呼び出す場合、タイム・ゾーン情報を保持するために、com.ibm.db2.jcc.DBTimestamp オブジェクトであるホスト変数を使用する必要があります。java.sql.Timestamp オブジェクトを使用して TIMESTAMP WITH TIME ZONE 値をデータ・サーバーに渡したり、データ・サーバーから受け取ったりすると、タイム・ゾーン情報は失われます。

com.ibm.db2.jcc.DBTimestamp クラスは IBM Data Server Driver for JDBC and SQLJ 専用クラスであるため、com.ibm.db2.jcc.DBTimestamp オブジェクトを使用する、カスタマイズしていない SQLJ アプリケーションを実行すると、アプリケーションは SQLException を受け取ります。

### 例

表 TSTABLE が単一の列 TSCOL を持ち、そのデータ・タイプが TIMESTAMP WITH TIME ZONE であるとします。次のコードは、タイム・ゾーンを含むタイム・スタンプ値を列に割り当て、またその列から値を取り出します。

```
#sql iterator TSIter(com.ibm.db2.jcc.DBTimestamp TSVar);
{
    ...
    java.util.TimeZone esttz = java.util.TimeZone.getTimeZone("EST");
                                // Set the time zone to GMT-5
    java.util.Calendar estcal= java.util.Calendar.getInstance(esttz);
                                // Create a calendar instance
                                // with the EST time zone

    java.sql.Timestamp ts =
    java.sql.Timestamp.valueOf("2009-02-27 21:22:33.444444");
                                // Initialize a timestamp object
                                // with the datetime value that you
                                // want to put in the table

    com.ibm.db2.jcc.DBTimestamp dbts =
    new com.ibm.db2.jcc.DBTimestamp(ts,estcal);
                                // Create a datetime object that
                                // includes the time zone

    #sql[ctx] {INSERT INTO TSTABLE (TSCOL) VALUES (:dbts)};
                                // Insert the datetime object in
                                // the table

    #sql[ctx] {COMMIT};

    TSIter iter = null;
    #sql [ctx] iter = {SELECT TSCOL FROM TSTABLE};
                                // Assign the result table of the SELECT

    while (iter.next()) {
        System.out.println ("Timestamp = " +
            ((com.ibm.db2.jcc.DBTimestamp)iter.TSVar()).toDBString(true));
                                // Use accessor method TSVar to retrieve
                                // the TIMESTAMP WITH TIME ZONE value,
                                // cast it to a DBTimestamp value,
                                // and retrieve its string representation.
    }
}
```

```

// Value retrieved:
// 2009-02-27 21:22:33.444444-05:00
}
}

```

ストアド・プロシージャ TSSP が単一の INOUT パラメーター TSPARM を持ち、そのデータ・タイプが `TIMESTAMP WITH TIME ZONE` であるとします。次のコードは、タイム・ゾーンを含むタイム・スタンプ値を指定してストアド・プロシージャを呼び出し、また、タイム・ゾーンを含むタイム・スタンプ値のパラメーター値を取り出します。

```

{
...
java.util.TimeZone esttz = java.util.TimeZone.getTimeZone("EST");
// Set the time zone to GMT-5
java.util.Calendar estcal= java.util.Calendar.getInstance(esttz);
// Create a calendar instance
// with the EST time zone

java.sql.Timestamp ts =
java.sql.Timestamp.valueOf("2009-02-27 21:22:33.444444");
// Initialize a timestamp object
// with the timestamp value that you
// want to pass to the stored procedure

com.ibm.db2.jcc.DBTimestamp dbts =
new com.ibm.db2.jcc.DBTimestamp(ts,estcal);
// Create a timestamp object that
// includes the time zone to
// pass to the stored procedure

#sql[ctx] { CALL TSSP (:INOUT dbts) };
System.out.println ("Output parameter: " + dbts.toDBString (true));
// Call the stored procedure with
// the timestamp value as input,
// and retrieve a timestamp value
// with a time zone in the same
// parameter
}

```

## SQLJ アプリケーションにおける特殊タイプ

SQLJ プログラムでは、特殊タイプは実行可能節で `CREATE DISTINCT TYPE` ステートメントを使用して作成することができます。

また、実行可能節で `CREATE TABLE` を使用して、このタイプの列を含む表を作成することもできます。このタイプの列からデータを取得するか、またはこのタイプの列を更新する場合は、特殊タイプのベースとなる組み込みタイプに対応するデータ・タイプと共に、Java ホスト変数または式を使用します。

以下の例では、`INTEGER` タイプをベースにした特殊タイプを作成し、このタイプの列を持つ表を作成して、行をその表に挿入し、さらにその表から行を取得します。

```

String empNumVar;
int shoeSizeVar;
...
#sql [myConnCtx] {CREATE DISTINCT TYPE SHOESIZE AS INTEGER WITH COMPARISONS};
// Create distinct type
#sql [myConnCtx] {COMMIT}; // Commit the create
#sql [myConnCtx] {CREATE TABLE EMP_SHOE
  (EMPNO CHAR(6), EMP_SHOE_SIZE SHOESIZE)};
// Create table using distinct type
#sql [myConnCtx] {COMMIT}; // Commit the create
#sql [myConnCtx] {INSERT INTO EMP_SHOE
  VALUES('000010',6)}; // Insert a row in the table
#sql [myConnCtx] {COMMIT}; // Commit the INSERT
#sql [myConnCtx] {SELECT EMPNO, EMP_SHOE_SIZE
  INTO :empNumVar, :shoeSizeVar
  FROM EMP_SHOE}; // Retrieve the row
System.out.println("Employee number: " + empNumVar +
  " Shoe size: " + shoeSizeVar);

```

図 44. 特殊タイプの定義および使用

## ARRAY パラメーターを持つストアード・プロシージャの、SQLJ アプリケーションでの呼び出し

IBM Data Server Driver for JDBC and SQLJ で実行され、DB2 Database for Linux, UNIX, and Windows データ・ソースに接続する SQLJ アプリケーションは、ARRAY パラメーターを持つストアード・プロシージャを呼び出すことができます。

java.sql.Array オブジェクトは、ストアード・プロシージャで IN、OUT、または INOUT パラメーターとして使用できます。

IN または INOUT パラメーターの場合、DB2Connection.createArrayOf メソッド (JDBC 3.0 またはそれ以前) または Connection.createArrayOf メソッド (JDBC 4.0 またはそれ以降) を使用して、java.sql.Array オブジェクトを作成します。

ARRAY 出力ストアード・プロシージャ・パラメーターからデータを取り出すには、次の 2 つの方法があります。

- java.sql.Array.getArray メソッドを使用して出力パラメーターの内容を Java 配列に取り出します。
- java.sql.Array.getResultSet メソッドを使用して出力パラメーター・データを ResultSet オブジェクトに取り出します。次に ResultSet メソッドを使用して配列のエレメントを取り出します。ResultSet の各行には、次の 2 つの列が含まれています。
  - 配列の指標 (1 から始まります)
  - 配列エレメント

配列エレメントは、getObject メソッドで ResultSet から取り出す必要があります。

**例:** ストアード・プロシージャ GET\_EMP\_DATA の入力パラメーター IN\_PHONE と出力パラメーター OUT\_PHONE が以下のように定義される配列だとします。

```
CREATE TYPE PHONENUMBERS AS VARCHAR(10) ARRAY[5]
```

GET\_EMP\_DATA をこの 2 つのパラメーターで呼び出します。

```
Connection con;
String type = "CHAR";
String [] contents = {"1234", "5678", "9101"};
...
com.ibm.db2.jcc.DB2Connection db2con = (com.ibm.db2.jcc.DB2Connection) con;
// Cast the Connection as a DB2Connection
// so you can use the
// DB2Connection.createArrayOf method
java.sql.Array inPhoneData = db2con.createArrayOf(type, contents);
java.sql.Array outPhoneData;
try {
    #sql [db2con] {CALL GET_EMP_DATA(:IN inPhoneData, :OUT outPhoneData ) };
}
catch( SQLException e )
{
    throw e;
}
ResultSet rs = outPhoneData.getResultSet();
while (rs.next()) {
    String phoneNum = (String)rs.getObject(2); // Get phone number
    System.out.println("Phone number = " + phoneNum);
}
}
```

## SQLJ アプリケーションにおけるセーブポイント

IBM Data Server Driver for JDBC and SQLJ では、任意の形式の SQL SAVEPOINT ステートメントを SQLJ プログラムに組み込むことができます。

SQL セーブポイントは、作業単位内の特定の時点のデータおよびスキーマの状態を表します。セーブポイントを設定したり、セーブポイントを解除したり、データおよびスキーマをセーブポイントが表す状態へリストアするための SQL ステートメントがあります。

以下の例は、セーブポイントの設定、セーブポイントへのロールバック、およびセーブポイントの解除の方法を示しています。

図 45. SQLJ アプリケーションでのセーブポイントの設定、ロールバック、および解除

```
#sql context Ctx;           // Create connection context class Ctx
String empNumVar;
int shoeSizeVar;
...
try {                       // Load the JDBC driver
    Class.forName("com.ibm.db2.jcc.DB2Driver");
}
catch (ClassNotFoundException e) {
    e.printStackTrace();
}
Connection jdbccon=
    DriverManager.getConnection("jdbc:db2://sysmv1.stl.ibm.com:5021/NEWYORK",
        userid,password);
// Create JDBC connection object jdbccon
jdbccon.setAutoCommit(false); // Do not autocommit
Ctx ctxt=new Ctx(jdbccon);
// Create connection context object myConnCtx
// for the connection to NEWYORK
...
// Perform some SQL
#sql [ctxt] {COMMIT};      // Commit the transaction
```

```

// Commit the create
#sql [ctxt]
  {INSERT INTO EMP_SHOE VALUES ('000010', 6)};
// Insert a row
#sql [ctxt]
  {SAVEPOINT SVPT1 ON ROLLBACK RETAIN CURSORS};
// Create a savepoint
...
#sql [ctxt]
  {INSERT INTO EMP_SHOE VALUES ('000020', 10)};
// Insert another row
#sql [ctxt] {ROLLBACK TO SAVEPOINT SVPT1};
// Roll back work to the point
// after the first insert
...
#sql [ctxt] {RELEASE SAVEPOINT SVPT1};
// Release the savepoint
ctx.close(); // Close the connection context

```

---

## SQLJ アプリケーションでの XML データ

SQLJ アプリケーションでは、XML 列へのデータの保管、および XML 列からのデータの取り出しが可能です。

DB2 表では、XML 組み込みデータ・タイプを使用して XML データをノードの構造化セットとしてツリー形式で列に保管します。

SQLJ アプリケーションは、以下のいずれかの形式で、データ・サーバーに XML データを送ったり、データ・サーバーから XML データを取り出したりすることができます。

- テキスト XML データ
- データ・サーバーでバイナリー XML データがサポートされる場合は、バイナリー XML データ (拡張可能動的バイナリー XML DB2 クライアント/サーバー・バイナリー XML 形式のデータ)

SQLJ アプリケーションでは以下を行うことができます。

- INSERT、UPDATE、または MERGE ステートメントを使用して XML 文書全体を XML 列に保管します。
- 単一行の SELECT ステートメントまたはイテレーターを使用して XML 文書全体を XML 列から取得します。
- SQL XMLQUERY 関数を使用してシーケンスをデータベース内に取り出してから、単一行の SELECT ステートメントまたはイテレーターを使用して、シリアライズされた XML ストリング・データをアプリケーション変数に取り出すことによって、XML 列の文書からシーケンスを取り出します。
- ストリング 'XQUERY' が前に付加されている XQuery 式を使用して、シーケンスの要素をデータベース内の結果表に取り出すことによって、XML 列の文書からシーケンスを取り出します。結果表の各行はシーケンス内のアイテムを表します。続いて、単一行の SELECT ステートメントまたはイテレーターを使用してデータをアプリケーション変数に取り出します。
- SQL XMLTABLE 関数を使用して結果表を定義し、その表を取り出すことによって、XML 列の文書からユーザー定義表としてシーケンスを取り出します。続い

て、単一行の SELECT ステートメントまたはイテレーターを使用して、データを結果表からアプリケーション変数に取り出します。

- テキスト XML データの形式で、XML データを更新したり取り出したりすることができます。あるいは、バイナリー XML データをサポートするデータ・サーバーとの接続では、バイナリー XML データ形式で XML データを更新したり取り出したりすることができます。DataSource または Connection のプロパティ xmlFormat を使用して、データ形式がテキスト XML かバイナリー XML であるかを制御します。XML データの形式は、アプリケーションに対して透過的ではありません。DB2 for z/OS データ・サーバーでのバイナリー XML データの保管および取り出しには、IBM Data Server Driver for JDBC and SQLJ バージョン 4.9 以降が必要です。DB2 Database for Linux, UNIX, and Windows データ・サーバーでのバイナリー XML データの保管および取り出しには、IBM Data Server Driver for JDBC and SQLJ バージョン 4.11 以降が必要です。

JDBC 4.0 の java.sql.SQLXML オブジェクトを使用して、XML 列内のデータの取り出しおよび更新を行うことができます。メタデータ・メソッド (例えば ResultSetMetaData.getColumnType) を呼び出すと、XML 列タイプに対する整数値 java.sql.Types.SQLXML が戻されます。

## SQLJ アプリケーションでの XML 列の更新

SQLJ アプリケーションでは、DB2 データ・サーバーにある表の XML 列で、XML テキスト・データを使用してデータを更新または挿入することができます。データ・サーバーでバイナリー XML データがサポートされている場合、バイナリー XML データ (拡張可能動的バイナリー XML DB2 クライアント/サーバー・バイナリー XML 形式 にあるデータ) を使用して、表の XML 列でデータを更新または挿入できます。

XML 列の更新に使用できるホスト式のデータ・タイプは以下のとおりです。

- java.sql.SQLXML (SDK for Java バージョン 6 以降、および IBM Data Server Driver for JDBC and SQLJ バージョン 4.0 以降が必要)
- com.ibm.db2.jcc.DB2Xml (非推奨)
- String
- byte
- Blob
- Clob
- sqlj.runtime.AsciiStream
- sqlj.runtime.BinaryStream
- sqlj.runtime.CharacterStream

XML データのエンコード方式は、データ自体から導出する (内部的にエンコードされた データという) か、または外部ソースから導き出される (外部的にエンコードされた データという) ことができます。データベース・サーバーにバイナリー・データとして送信される XML データは、内部的にエンコードされたデータとして処理されます。データ・ソースに文字データとして送信される XML データは、外部的にエンコードされたデータとして処理されます。外部エンコード方式は JVM のデフォルトのエンコード方式です。

Java アプリケーションの外部エンコード方式は、常に Unicode エンコード方式です。



外部的にエンコードされたデータに、内部エンコード方式を含めることができます。つまり、このデータはデータ・ソースに文字データとして送信されますが、このデータにエンコード方式の情報を含めることができます。データ・ソースにより、以下のように内部エンコード方式と外部エンコード方式の間の非互換性が処理されます。

- データ・ソースが DB2 Database for Linux, UNIX, and Windows の場合、外部エンコード方式と内部エンコード方式の間に互換性がなく、外部エンコード方式と内部エンコード方式が Unicode でない場合は、データ・ソースによりエラーが生成されます。外部エンコード方式と内部エンコード方式が Unicode の場合は、データ・ソースでは内部エンコード方式が無視されます。
- データ・ソースが DB2 for z/OS の場合は、データ・ソースでは内部エンコード方式が無視されます。

XML 列のデータは UTF-8 エンコード方式で保管されます。

**例:** 次のステートメントを使用して、データを String ホスト式 xmlString から表の XML 列に挿入するとします。xmlString は文字タイプのため、内部エンコード方式が指定されているかどうかに関係なく、外部エンコード方式が使用されます。

```
#sql [ctx] {INSERT INTO CUSTACC VALUES (1, :xmlString)};
```

**例:** データを xmlString から CP500 エンコード方式のバイト配列にコピーするとします。データには、CP500 のエンコード方式宣言を持つ XML 宣言が含まれています。次に、byte[] ホスト式から表の XML 列にデータを挿入します。

```
byte[] xmlBytes = xmlString.getBytes("CP500");  
#sql[ctx] {INSERT INTO CUSTACC VALUES (4, :xmlBytes)};
```

バイト・ストリングは、内部的にエンコードされたデータとみなされます。データはその内部コード化スキームから UTF-8 に変換され、必要な場合はデータ・ソース上に階層形式で保管されます。

**例:** データを xmlString から US-ASCII エンコード方式のバイト配列にコピーするとします。sqlj.runtime.ASCIIStream ホスト式を構成し、データを sqlj.runtime.ASCIIStream ホスト式からデータ・ソース上にある表の XML 列に挿入します。

```
byte[] b = xmlString.getBytes("US-ASCII");  
java.io.ByteArrayInputStream xmlAsciiInputStream =  
    new java.io.ByteArrayInputStream(b);  
sqlj.runtime.ASCIIStream sqljXmlAsciiStream =  
    new sqlj.runtime.ASCIIStream(xmlAsciiInputStream, b.length);  
#sql[ctx] {INSERT INTO CUSTACC VALUES (4, :sqljXmlAsciiStream)};
```

sqljXmlAsciiStream はストリーム・タイプであるため、内部エンコード方式が使用されます。データはその内部エンコード方式から UTF-8 エンコード方式に変換され、データ・ソース上に階層形式で保管されます。

**例: sqlj.runtime.CharacterStream ホスト式:** sqlj.runtime.CharacterStream ホスト式を構成し、データを sqlj.runtime.CharacterStream ホスト式から表の XML 列に挿入します。

```

java.io.StringReader xmlReader =
    new java.io.StringReader(xmlString);
sqlj.runtime.CharacterStream sqljXmlCharacterStream =
    new sqlj.runtime.CharacterStream(xmlReader, xmlString.length());
#sql [ctx] {INSERT INTO CUSTACC VALUES (4, :sqljXmlCharacterStream)};

```

sqljXmlCharacterStream は文字タイプのため、内部エンコード方式が指定されているかどうかに関係なく、外部エンコード方式が使用されます。

**例:** 文書を XML 列から java.sql.SQLXML ホスト式に取り出し、このデータを表の XML 列に挿入します。

```

java.sql.ResultSet rs = s.executeQuery ("SELECT * FROM CUSTACC");
rs.next();
java.sql.SQLXML xmlObject = (java.sql.SQLXML)rs.getObject(2);
#sql [ctx] {INSERT INTO CUSTACC VALUES (6, :xmlObject)};

```

データを取り出した後、このデータは UTF-8 エンコード方式のままなので、このデータを他の XML 列に挿入する場合も変換は実行されません。

**例:** 文書を XML 列から com.ibm.db2.jcc.DB2Xml ホスト式に取り出し、このデータを表の XML 列に挿入します。

```

java.sql.ResultSet rs = s.executeQuery ("SELECT * FROM CUSTACC");
rs.next();
com.ibm.db2.jcc.DB2Xml xmlObject = (com.ibm.db2.jcc.DB2Xml)rs.getObject(2);
#sql [ctx] {INSERT INTO CUSTACC VALUES (6, :xmlObject)};

```

データを取り出した後、このデータは UTF-8 エンコード方式のままなので、このデータを他の XML 列に挿入する場合も変換は実行されません。

## SQLJ アプリケーションにおける XML データの取り出し

SQLJ アプリケーションで、データをデータベース表の XML 列から取り出す場合は、出力データは明示的または暗黙的に直列化される必要があります。

データの XML 列からの取り出しに使用できるホスト式またはイテレーターのデータ・タイプは以下のとおりです。

- java.sql.SQLXML (SDK for Java バージョン 6 以降、および IBM Data Server Driver for JDBC and SQLJ バージョン 4.0 以降が必要)
- com.ibm.db2.jcc.DB2Xml (非推奨)
- String
- byte[]
- sqlj.runtime.ASCIIStream
- sqlj.runtime.BinaryStream
- sqlj.runtime.CharacterStream

アプリケーションで、データの取り出しの前に XMLSERIALIZE 関数が呼び出されない場合は、データは UTF-8 から文字データ・タイプ用の外部アプリケーション・エンコード方式か、またはバイナリー・データ・タイプ用の内部エンコード方式に変換されます。XML 宣言は追加されません。ホスト式が java.sql.SQLXML または com.ibm.db2.jcc.DB2Xml タイプのオブジェクトの場合は、追加のメソッドを呼び出して、データをこのオブジェクトから取り出す必要があります。呼び出すメソッドにより、出力データのエンコード方式、およびエンコード方式の指定を含む XML 宣言が追加されるかどうかが決まります。

次の表には、java.sql.SQLXML または com.ibm.db2.jcc.DB2Xml オブジェクトからのデータの取り出しに呼び出すことができるメソッド、および対応する出力データ・タイプと XML 宣言でのエンコード方式のタイプがリストされています。

表 28. SQLXML および DB2Xml メソッド、データ・タイプ、および追加されるエンコード仕様

| メソッド                            | 出力データ・タイプ   | 追加される XML 内部エンコード宣言のタイプ                        |
|---------------------------------|-------------|------------------------------------------------|
| SQLXML.getBinaryStream          | InputStream | なし                                             |
| SQLXML.getCharacterStream       | Reader      | なし                                             |
| SQLXML.getSource                | Source      | なし                                             |
| SQLXML.getString                | String      | なし                                             |
| DB2Xml.getDB2AsciiStream        | InputStream | なし                                             |
| DB2Xml.getDB2BinaryStream       | InputStream | なし                                             |
| DB2Xml.getDB2Bytes              | byte[]      | なし                                             |
| DB2Xml.getDB2CharacterStream    | Reader      | なし                                             |
| DB2Xml.getDB2String             | String      | なし                                             |
| DB2Xml.getDB2XmlAsciiStream     | InputStream | US-ASCII                                       |
| DB2Xml.getDB2XmlBinaryStream    | InputStream | getDB2XmlBinaryStream targetEncoding パラメーターで指定 |
| DB2Xml.getDB2XmlBytes           | byte[]      | DB2Xml.getDB2XmlBytes targetEncoding パラメーターで指定 |
| DB2Xml.getDB2XmlCharacterStream | Reader      | ISO-10646-UCS-2                                |
| DB2Xml.getDB2XmlString          | String      | ISO-10646-UCS-2                                |

戻されるデータに対してアプリケーションが XMLSERIALIZE 関数を実行すると、関数の実行後に、そのデータには XML データ・タイプではなく XMLSERIALIZE 関数で指定されたデータ・タイプが含まれます。そのため、ドライバーは指定されたタイプとしてそのデータを処理し、内部エンコード宣言をすべて無視します。

**例:** データを XML 列から String ホスト式に取り出します。

```
#sql iterator XmlStringIter (int, String);
#sql [ctx] siter = {SELECT C1, CADOC from CUSTACC};
#sql {FETCH :siter INTO :row, :outString};
```

String タイプは文字タイプであるため、データは UTF-8 から外部エンコード方式に変換され (これがデフォルトの JVM エンコード方式)、XML 宣言なしで返されます。

**例:** データを XML 列から byte[] ホスト式に取り出します。

```
#sql iterator XmlByteArrayIter (int, byte[]);
XmlByteArrayIter biter = null;
#sql [ctx] biter = {SELECT c1, CADOC from CUSTACC};
#sql {FETCH :biter INTO :row, :outBytes};
```

byte[] タイプはバイナリー・タイプであるため、UTF-8 エンコード方式からのデータ変換は実行されず、データは XML 宣言なしで返されます。

**例:** 文書を XML 列から java.sql.SQLXML ホスト式に取り出しますが、バイナリー・ストリームのデータが必要な場合です。

```
#sql iterator SqlXmlIter (int, java.sql.SQLXML);
SqlXmlIter SQLXMLiter = null;
java.sql.SQLXML outSqlXml = null;
#sql [ctx] SqlXmlIter = {SELECT c1, CADOC from CUSTACC};
#sql {FETCH :SqlXmlIter INTO :row, :outSqlXml};
java.io.InputStream XmlStream = outSqlXml.getBinaryStream();
```

FETCH ステートメントでは、データが UTF-8 エンコード方式で SQLXML オブジェクトに取り出されます。SQLXML.getBinaryStream では、データがバイナリー・ストリームで保管されます。

**例:** 文書を XML 列から com.ibm.db2.jcc.DB2Xml ホスト式に取り出しますが、UTF-8 の内部エンコード方式の指定が含まれた XML 宣言を持つバイト・ストリングとしてデータが必要な場合です。

```
#sql iterator DB2XmlIter (int, com.ibm.db2.jcc.DB2Xml);
DB2XmlIter db2xmliter = null;
com.ibm.db2.jcc.DB2Xml outDB2Xml = null;
#sql [ctx] db2xmliter = {SELECT c1, CADOC from CUSTACC};
#sql {FETCH :db2xmliter INTO :row, :outDB2Xml};
byte[] byteArray = outDB2XML.getDB2XmlBytes("UTF-8");
```

FETCH ステートメントでは、データが UTF-8 エンコード方式で DB2Xml オブジェクトに取り出されます。UTF-8 引数のある getDB2XmlBytes メソッドでは、UTF-8 エンコード方式の指定を含む XML 宣言が追加され、データがバイト配列で保管されます。

## SQLJ アプリケーションの XMLCAST

XMLCAST を使用してホスト変数を SQLJ アプリケーションの XML データ・タイプにキャストするには、対応する SQL データ・タイプにホスト変数を事前にキャストしておく必要があります。

**例:** 以下のコードは、XMLCAST を使用して値を XML データ・タイプにキャストする前にストリング・ホスト変数を SQL 文字タイプ (VARCHAR など) にキャストすることが必要となる状況を示しています。

```
String xmlresult = null;
String varchar_hv = "San Jose";
...
#sql [con] {SELECT XMLCAST(CAST(:varchar_hv AS VARCHAR(32)) AS XML) INTO
:xmlresult FROM SYSIBM.SYSDUMMY1};
```

---

## SDK for Java バージョン 5 の機能の SQLJ での利用

SQLJ アプリケーションで、SDK for Java バージョン 5 で導入された多くの機能を使用することができます。

### 静的インポート

import static 構文を使用すれば、静的メンバーが属しているクラスの名前でこれらのメンバーを修飾せずに、静的メンバーにアクセスすることができます。つまり SQLJ アプリケーションの場合、静的メンバーを修飾せずにホスト式でこれらのメンバーを使用することができます。

**例:** 次の形式のホスト式を宣言したいとします。

```
double r = cos(PI * E);
```

cos、PI、および E は java.lang.Math クラスのメンバーです。cos、PI、および E を明示的に修飾しないで r を宣言するには、次の import static ステートメントをプログラム内に含めます。

```
import static java.lang.Math.*;
```

## アノテーション

Java アノテーションとは、メタデータを Java プログラムに追加するための手段のことで、これらの Java プログラムがツールとライブラリーによって処理される方法に影響を与えることも可能です。アノテーションは、インターフェース宣言と同様なアノテーション型宣言で宣言されます。Java アノテーションは、以下のタイプのクラスまたはインターフェースに指定することができます。

- クラス宣言
- インターフェース宣言
- ネスト・クラス宣言
- ネスト・インターフェース宣言

Java アノテーションは SQLJ プログラムに直接組み込むことはできませんが、アノテーションを Java ソース・コードに組み込んだ後で、このソース・コードを SQLJ プログラムに組み込むことができます。

**例:** 次のマーカー・アノテーションを MyAnnot.java というプログラム内で宣言するとします。

```
public @interface MyAnot { }
```

次のマーカー・アノテーションも MyAnnot2.java というプログラム内で宣言します。

```
public @interface MyAnot2 { }
```

これで、これらのアノテーションを SQLJ プログラム内で以下のように使用することができます。

```
// Class annotations
@MyAnot2 public @MyAnot class TestAnnotation
{
    // Field annotation
    @MyAnot
    private static final int field1 = 0;
    // Constructor annotation
    @MyAnot2 public @MyAnot TestAnnotation () { }
    // Method annotation
    @MyAnot
    public static void main (String a[])
    {
        TestAnnotation TestAnnotation_o = new TestAnnotation();
        TestAnnotation_o.runThis();
    }
    // Inner class annotation
    public static @MyAnot class TestAnotherInnerClass { }
    // Inner interface annotation
    public static @MyAnot interface TestAnotInnerInterface { }
}
```

## 列挙型

列挙型とは、一連の順序付けられた値で構成されるデータ型のことです。 SDK for Java バージョン 5 では、列挙型用に `enum` 型が導入されました。

`enum` は以下の場所に組み込むことができます。

- SQLJ プログラムに組み込む Java ソース・ファイル (.java ファイル) 内
- SQLJ のクラス宣言内

例: 以下の `TestEnum.sqlj` クラス宣言に `enum` 型が組み込まれています。

```
public class TestEnum2
{
    public enum Color {
        RED,ORANGE,YELLOW,GREEN,BLUE,INDIGO,VIOLET}
    Color color;
    ... // Get the value of color
    switch (color) {
    case RED:
        System.out.println("Red is at one end of the spectrum.");
        #sql[ctx] { INSERT INTO MYTABLE VALUES (:color) };
        break;
    case VIOLET:
        System.out.println("Violet is on the other end of the spectrum.");
        break;
    case ORANGE:
    case YELLOW:
    case GREEN:
    case BLUE:
    case INDIGO:
        System.out.println("Everything else is in the middle.");
        break;
    }
}
```

## 総称

総称を Java プログラム内で使用して、型を Java コレクションに割り当てることができます。 SQLJ 変換プログラムでは、Java の総称構文を使用できます。 SQLJ プログラムで使用できる総称の例は以下のとおりです。

- List オブジェクトの List:  

```
List <List<String>> strList2 = new ArrayList<List<String>>();
```
- キーと値の組みが String 型である HashMap:  

```
Map <String,String> map = new HashMap<String,String>();
```
- 任意の型のエレメントを持つ List を使用するメソッド:  

```
public void mthd(List <?> obj) {
    ...
}
```

総称は SQLJ ホスト変数内で使用できますが、総称の使用の意義は、SQLJ 変換プログラムではそれらのホスト変数の型を判別できないため限られています。

## 拡張された for ループ

拡張された `for` を使用すれば、一連の命令をコレクションまたは配列の各メンバーに対して実行することを指定できます。イテレーターを、拡張された `for` ループ内でホスト式で使用することができます。

例: 配列 `names` 内の項目ごとに表 `TAB` に対して `INSERT` を実行します。

```
String[] names = {"ABC","DEF","GHI"};
for (String n : names)
{
    #sql {INSERT INTO TAB (VARCHARCOL) VALUES(:n) };
}
```

## 可変引数

可変引数により、任意の数の値をメソッドに受け渡すことが容易になります。メソッド宣言の最後の引数の位置にある可変引数により、最後の引数が配列または一続きの引数であることが示されます。SQLJ プログラムでは、受け渡されたホスト式内の引数を使用することができます。

例: 任意の数の `Object` 型のパラメーターを、各パラメーター値を表 `TAB` に挿入するメソッドに受け渡します。

```
public void runThis(Object... objects) throws SQLException
{
    for (Object obj : objects)
    {
        #sql { INSERT INTO TAB (VARCHARCOL) VALUES(:obj) };
    }
}
```

---

## SQLJ アプリケーションにおけるトランザクション制御

SQLJ アプリケーションでは、他のタイプの SQL アプリケーションと同様に、トランザクション制御にトランザクションの明示的または暗黙的なコミットおよびロールバック、およびトランザクションの分離レベルの設定が関係します。

### SQLJ トランザクションの分離レベルの設定

SQLJ プログラムの作業単位の分離レベルを設定するには、`SET TRANSACTION ISOLATION LEVEL` 節を使用します。

#### このタスクについて

`SET TRANSACTION ISOLATION LEVEL` 節に指定できる値と、それぞれの値に対応する DB2 での等価値を以下の表にまとめます。

表 29. SQLJ と DB2 の分離レベルの等価値

| SET TRANSACTION 値 | DB2 の分離レベル |
|-------------------|------------|
| SERIALIZABLE      | 反復可能読み取り   |
| REPEATABLE READ   | 読み取り固定     |
| READ COMMITTED    | カーソル固定     |
| READ UNCOMMITTED  | 非コミット読み取り  |

分離レベルは、基礎になっている JDBC 接続と SQLJ 接続の両方に影響を及ぼします。



## SQLJ トランザクションのコミットまたはロールバック

SQLJ 接続の自動コミットを使用不可にした場合は、明示的なコミット操作またはロールバック操作を実行する必要があります。

### このタスクについて

そのためには、SQL の COMMIT ステートメントまたは ROLLBACK ステートメントを含んだ実行節を使用します。

### 例

SQLJ プログラムでトランザクションをコミットするには、以下のようなステートメントを使用します。

```
#sql [myConnCtx] {COMMIT};
```

SQLJ プログラムでトランザクションをロールバックするには、以下のようなステートメントを使用します。

```
#sql [myConnCtx] {ROLLBACK};
```

---

## SQLJ アプリケーションで SQL のエラーと警告を処理する

SQLJ 節は、SQL エラーが発生すると SQLException をスローしますが、ほとんどの SQL 警告では SQLException をスローしません。

### このタスクについて

SQLJ は、以下の状況で SQLException を生成します。

- SQL ステートメントが負の SQL エラー・コードを返したとき
- SELECT INTO SQL ステートメントが +100 の SQL エラー・コードを返したとき

その他の SQL 警告については、明示的に確認する必要があります。

### 手順

- SQL エラー処理のために、SQLJ ステートメントの周りに try/catch ブロックを組み込みます。
- SQL 警告処理のために、各 SQLJ ステートメントの後に getWarnings メソッドを呼び出します。

## SQLJ アプリケーションでの SQL エラーの処理

SQLJ の節では、エラー処理のために JDBC クラス java.sql.SQLException を使用します。

### このタスクについて

SQLJ アプリケーションで SQL エラーを処理するには、以下の手順を実行します。

### 手順

1. java.sql.SQLException クラスをインポートします。

2. Java エラー処理の try/catch ブロックを使用して、SQL エラー発生時のプログラム・フローを変更します。
3. SQLException からエラー情報を取得します。

getErrorCode メソッドによって SQL エラー・コードを、getSQLState メソッドによって SQLSTATE をそれぞれ取得できます。

IBM Data Server Driver for JDBC and SQLJ を使用している場合は、SQLException を DB2Diagnosable オブジェクトにキャストすることによって、例外に関する追加情報を取得できます (JDBC アプリケーションで追加情報を取得する場合と同じです)。

## 例

SELECT ステートメントが失敗したときに発生する SQL エラーを出力するコードを以下に示します。

```
try {
    #sql [ctxt] {SELECT LASTNAME INTO :empname
                FROM EMPLOYEE WHERE EMPNO='000010'};
}
catch(SQLException e) {
    System.out.println("Error code returned: " + e.getErrorCode());
}
```

## SQLJ アプリケーションでの SQL 警告の処理

SELECT INTO ステートメントの +100 の SQL エラー・コードを除いて、データ・サーバーからの警告では SQLException がスローされません。データ・サーバーからの警告を処理するには、java.sql.SQLWarning クラスに対するアクセス権をプログラムに与える必要があります。

### このタスクについて

警告に関するデータ・サーバー固有の情報を取得するには、com.ibm.db2.jcc.DB2Diagnosable インターフェースと com.ibm.db2.jcc.DB2Sqlca クラスに対するアクセス権もプログラムに与える必要があります。その後、以下の手順を実行します。

### 手順

1. SQL 節の実行コンテキストをセットアップします。実行コンテキストのセットアップ方法については、『SQLJ での SQL ステートメントの実行の制御』を参照してください。
2. データ・サーバーからの警告をチェックするには、SQLJ 節を実行した後に getWarnings メソッドを呼び出します。

getWarnings からは、SQL ステートメントが生成する最初の SQLWarning オブジェクトが返されます。後続の SQLWarning オブジェクトは、最初のオブジェクトにチェーンングされます。

3. IBM Data Server Driver for JDBC and SQLJ 使用時に、SQLWarning オブジェクトからデータ・サーバー固有の情報を取得するには、『IBM Data Server Driver for JDBC and SQLJ 使用時の SQLException の処理』の手順を実行します。

## 例

実行コンテキスト `execCtx` を使用する SQL 節の `SQLWarning` オブジェクトを取得する例を以下に示します。選択されたステートメントの右にある番号は、以前に説明されたステップに対応しています。

```
ExecutionContext execCtx=myConnCtx.getExecutionContext(); 1
// Get default execution context from
// connection context

SQLWarning sqlWarn;
...
#sql [myConnCtx,execCtx] {SELECT LASTNAME INTO :empname
FROM EMPLOYEE WHERE EMPNO='000010'};
if ((sqlWarn = execCtx.getWarnings()) != null) 2
System.out.println("SQLWarning " + sqlWarn);
```

---

## SQLJ アプリケーションでのデータ・ソースへの接続のクローズ

データ・ソースへの接続を使用した作業が完了したら、データ・ソースへの接続を閉じる必要があります。これを行うと、関連する `ConnectionContext` オブジェクトのための DB2 リソースと SQLJ リソースはすぐに解放されます。

### このタスクについて

`ConnectionContext` オブジェクトを使用した後で閉じないと、Java ファイナライザーが `ConnectionContext` オブジェクトを閉じた場合に予期しない動作が発生することがあります。予期しない動作の例は、以下のとおりです。

- 元になる `ResultSet` オブジェクトまたは `Statement` オブジェクトでの `ObjectClosedException`
- DB2 ストアード・プロシージャでエージェントがハングする

### 手順

データ・ソースへの接続を閉じるには、いずれかの `ConnectionContext.close` メソッドを使用します。

- `ConnectionContext.close()` または `ConnectionContext.close(ConnectionContext.CLOSE_CONNECTION)` を実行すると、データ・ソースへの接続と接続コンテキストの両方が閉じます。
- `ConnectionContext.close(ConnectionContext.KEEP_CONNECTION)` を実行すると、接続コンテキストは閉じますが、データ・ソースへの接続は閉じません。

## 例

データ・ソースへの接続を閉じないで接続コンテキストだけを閉じるコードを以下に示します。

```
...
ctx = new EzSqljctx(con0); // Create a connection context object
// from JDBC connection con0
... // Perform various SQL operations
EzSqljctx.close(ConnectionContext.KEEP_CONNECTION);
// Close the connection context but keep
// the connection to the data source open
```

## 第 5 章 IBM Data Server Driver for JDBC and SQLJ 使用時のセキュリティ

IBM Data Server Driver for JDBC and SQLJ を使用する場合、`securityMechanism` プロパティの値を指定してセキュリティ・メカニズムを選択します。

このプロパティは以下の方法のいずれかで設定できます。

- `DriverManager` インターフェースを使用する場合、`java.util.Properties` パラメーターを含む `getConnection` メソッドの形式を呼び出す前に、`java.util.Properties` オブジェクトで `securityMechanism` を設定します。
- `DataSource` インターフェースを使用しており、独自の `DataSource` オブジェクトを作成およびデプロイしている場合、`DataSource` オブジェクトを作成した後で `DataSource.setSecurityMechanism` メソッドを呼び出します。

`DB2Connection.getDB2SecurityMechanism` メソッドを呼び出すことにより、接続に有効なセキュリティ・メカニズムを判別できます。

以下の表は、IBM Data Server Driver for JDBC and SQLJ がサポートするセキュリティ・メカニズム、およびそれらのセキュリティ・メカニズムをサポートするデータ・ソースをリストしています。

表 30. IBM Data Server Driver for JDBC and SQLJ セキュリティ・メカニズムのデータ・サーバー・サポート

| セキュリティ・メカニズム                                      | DB2 Database for Linux, UNIX, and Windows によるサポート |                      |                      |                   |
|---------------------------------------------------|---------------------------------------------------|----------------------|----------------------|-------------------|
|                                                   | DB2 Database for Linux, UNIX, and Windows によるサポート | DB2 for z/OS によるサポート | IBM Informix によるサポート | DB2 for i によるサポート |
| ユーザー ID およびパスワード                                  | はい                                                | はい                   | はい                   | はい                |
| ユーザー ID のみ                                        | はい                                                | はい                   | はい                   | はい                |
| ユーザー ID および暗号化されたパスワード                            | はい                                                | はい                   | はい                   | はい <sup>2</sup>   |
| 暗号化されたユーザー ID                                     | はい                                                | はい                   | いいえ                  | いいえ               |
| 暗号化されたユーザー ID および暗号化されたパスワード                      | はい                                                | はい                   | はい                   | はい <sup>2</sup>   |
| 暗号化されたユーザー ID および暗号化されたセキュリティ・センシティブ・データ          | いいえ                                               | はい                   | いいえ                  | いいえ               |
| 暗号化されたユーザー ID、暗号化されたパスワード、暗号化されたセキュリティ・センシティブ・データ | はい                                                | はい                   | いいえ                  | いいえ               |
| Kerberos <sup>1</sup>                             | はい                                                | はい                   | いいえ                  | はい                |
| プラグイン <sup>1</sup>                                | はい                                                | いいえ                  | いいえ                  | いいえ               |

表 30. IBM Data Server Driver for JDBC and SQLJ セキュリティー・メカニズムのデータ・サーバー・サポート (続き)

| セキュリティ・メカニズム | DB2 Database for Linux, UNIX, and Windows によるサポート | DB2 for z/OS によるサポート | IBM Informix によるサポート | DB2 for i によるサポート |
|--------------|---------------------------------------------------|----------------------|----------------------|-------------------|
|--------------|---------------------------------------------------|----------------------|----------------------|-------------------|

注:

1. IBM Data Server Driver for JDBC and SQLJ タイプ 4 接続にのみ使用可能。
2. データ・ソースのバージョンは、DB2 for i V6R1 以降でなければなりません。

以下の表は、IBM Data Server Driver for JDBC and SQLJ がサポートするセキュリティ・メカニズム、および各セキュリティ・メカニズムを指定するために securityMechanism プロパティーに指定する必要がある値をリストしています。

デフォルトのセキュリティ・メカニズムは CLEAR\_TEXT\_PASSWORD\_SECURITY です。サーバーが、CLEAR\_TEXT\_PASSWORD\_SECURITY をサポートしない一方で、ENCRYPTED\_USER\_AND\_PASSWORD\_SECURITY をサポートするときは、IBM Data Server Driver for JDBC and SQLJ ドライバーはセキュリティ・メカニズムを ENCRYPTED\_USER\_AND\_PASSWORD\_SECURITY に更新し、サーバーへの接続を試みます。リクエスターとサーバー間でこれ以外のセキュリティ・メカニズム・サポートの不一致がある場合には、エラーになります。

表 31. IBM Data Server Driver for JDBC and SQLJ によってサポートされるセキュリティ・メカニズム

| セキュリティ・メカニズム                                      | securityMechanism プロパティー値                                   |
|---------------------------------------------------|-------------------------------------------------------------|
| ユーザー ID およびパスワード                                  | DB2BaseDataSource.CLEAR_TEXT_PASSWORD_SECURITY              |
| ユーザー ID のみ                                        | DB2BaseDataSource.USER_ONLY_SECURITY                        |
| ユーザー ID および暗号化されたパスワード                            | DB2BaseDataSource.ENCRYPTED_PASSWORD_SECURITY               |
| 暗号化されたユーザー ID                                     | DB2BaseDataSource.ENCRYPTED_USER_ONLY_SECURITY              |
| 暗号化されたユーザー ID および暗号化されたパスワード                      | DB2BaseDataSource.ENCRYPTED_USER_AND_PASSWORD_SECURITY      |
| 暗号化されたユーザー ID および暗号化されたセキュリティ・センシティブ・データ          | DB2BaseDataSource.ENCRYPTED_USER_AND_DATA_SECURITY          |
| 暗号化されたユーザー ID、暗号化されたパスワード、暗号化されたセキュリティ・センシティブ・データ | DB2BaseDataSource.ENCRYPTED_USER_PASSWORD_AND_DATA_SECURITY |
| Kerberos                                          | DB2BaseDataSource.KERBEROS_SECURITY                         |
| プラグイン                                             | DB2BaseDataSource.PLUGIN_SECURITY                           |

以下の表は、考えられる DB2 Database for Linux, UNIX, and Windows サーバー認証タイプ、および互換性のある IBM Data Server Driver for JDBC and SQLJ securityMechanism プロパティー値を示しています。

表 32. 互換性のある DB2 Database for Linux, UNIX, and Windows サーバー認証タイプおよび IBM Data Server Driver for JDBC and SQLJ securityMechanism 値

| DB2 Database for Linux, UNIX, and Windows<br>サーバー認証タイプ                        | securityMechanism 設定                                                                                                                            |
|-------------------------------------------------------------------------------|-------------------------------------------------------------------------------------------------------------------------------------------------|
| CLIENT                                                                        | USER_ONLY_SECURITY                                                                                                                              |
| SERVER                                                                        | CLEAR_TEXT_PASSWORD_SECURITY                                                                                                                    |
| SERVER_ENCRYPT                                                                | CLEAR_TEXT_PASSWORD_SECURITY、<br>ENCRYPTED_PASSWORD_SECURITY、または<br>ENCRYPTED_USER_AND_PASSWORD_SECURITY                                        |
| DATA_ENCRYPT                                                                  | ENCRYPTED_USER_PASSWORD_AND_DATA_SECURITY                                                                                                       |
| KERBEROS                                                                      | KERBEROS_SECURITY または PLUGIN_SECURITY <sup>2</sup>                                                                                              |
| KRB_SERVER_ENCRYPT                                                            | KERBEROS_SECURITY、PLUGIN_SECURITY <sup>1</sup> 、<br>ENCRYPTED_PASSWORD_SECURITY、または<br>ENCRYPTED_USER_AND_PASSWORD_SECURITY                     |
| GSSPLUGIN                                                                     | PLUGIN_SECURITY <sup>1</sup> または KERBEROS_SECURITY                                                                                              |
| GSS_SERVER_ENCRYPT <sup>3</sup>                                               | CLEAR_TEXT_PASSWORD_SECURITY、<br>ENCRYPTED_PASSWORD_SECURITY、<br>ENCRYPTED_USER_AND_PASSWORD_SECURITY、<br>PLUGIN_SECURITY、または KERBEROS_SECURITY |
| 注:                                                                            |                                                                                                                                                 |
| 1. PLUGIN_SECURITY の場合、プラグインは Kerberos プラグインでなければなりません。                       |                                                                                                                                                 |
| 2. PLUGIN_SECURITY の場合、サーバーでのプラグインのうちの 1 つが、Kerberos をサポートするプラグインとして自らを識別します。 |                                                                                                                                                 |
| 3. GSS_SERVER_ENCRYPT は GSSPLUGIN と SERVER_ENCRYPT の組み合わせです。                  |                                                                                                                                                 |

## IBM Data Server Driver for JDBC and SQLJ 使用時のユーザー ID およびパスワード・セキュリティー

IBM Data Server Driver for JDBC and SQLJ を使用する場合、使用可能なセキュリティーの方法の 1 つが、ユーザー ID およびパスワード・セキュリティーです。

JDBC 接続で、ユーザー ID およびパスワード・セキュリティーを指定する場合、以下のいずれかの技法を使用します。

**DriverManager インターフェースの場合:** DriverManager.getConnection 呼び出しで、ユーザー ID およびパスワードを直接指定することができます。以下に例を示します。

```
import java.sql.*;           // JDBC base
...
String id = "dbadm";        // Set user ID
String pw = "dbadm";        // Set password
String url = "jdbc:db2://mvs1.sj.ibm.com:5021/san_jose";
                           // Set URL for the data source

Connection con = DriverManager.getConnection(url, id, pw);
                           // Create connection
```

別の方法として、ユーザー ID とパスワードを URL ストリングに直接設定することができます。以下に例を示します。

```

import java.sql.*;          // JDBC base
...
String url =
    "jdbc:db2://mvs1.sj.ibm.com:5021/san_jose:user=dbadm;password=dbadm;";

// Set URL for the data source
Connection con = DriverManager.getConnection(url);
// Create connection

```

別の方法として、Properties オブジェクトに user および password プロパティを設定し、Properties オブジェクトをパラメーターとして組み込んだフォームの getConnection メソッドを呼び出して、ユーザー ID およびパスワードを設定できます。オプションで、securityMechanism プロパティを設定して、ユーザー ID およびパスワード・セキュリティを使用していることを示すことができます。以下に例を示します。

```

import java.sql.*;          // JDBC base
import com.ibm.db2.jcc.*;   // IBM Data Server Driver for JDBC
                             // and SQLJ implementation of JDBC
...
Properties properties = new java.util.Properties();
                             // Create Properties object
properties.put("user", "dbadm"); // Set user ID for the connection
properties.put("password", "dbadm"); // Set password for the connection
properties.put("securityMechanism",
    new String("" + com.ibm.db2.jcc.DB2BaseDataSource.CLEAR_TEXT_PASSWORD_SECURITY +
    ""));
                             // Set security mechanism to
                             // user ID and password
String url = "jdbc:db2://mvs1.sj.ibm.com:5021/san_jose";
                             // Set URL for the data source
Connection con = DriverManager.getConnection(url, properties);
                             // Create connection

```

**DataSource インターフェースの場合:** DataSource.getConnection を呼び出して、ユーザー ID およびパスワードを直接指定することができます。以下に例を示します。

```

import java.sql.*;          // JDBC base
import com.ibm.db2.jcc.*;   // IBM Data Server Driver for JDBC
                             // and SQLJ implementation of JDBC
...
Context ctx=new InitialContext(); // Create context for JNDI
DataSource ds=(DataSource)ctx.lookup("jdbc/sampled");
                             // Get DataSource object
String id = "dbadm";          // Set user ID
String pw = "dbadm";          // Set password
Connection con = ds.getConnection(id, pw);
                             // Create connection

```

DataSource オブジェクトを作成してデプロイする場合、DataSource オブジェクトの作成後に、DataSource.setUser および DataSource.setPassword メソッドを呼び出して、ユーザー ID およびパスワードを設定できます。オプションで、DataSource.setSecurityMechanism メソッド・プロパティを呼び出して、ユーザー ID およびパスワード・セキュリティを使用していることを示すことができます。以下に例を示します。

```

...
com.ibm.db2.jcc.DB2SimpleDataSource ds = // Create DB2SimpleDataSource object
    new com.ibm.db2.jcc.DB2SimpleDataSource();
ds.setDriverType(4); // Set driver type
ds.setDatabaseName("san_jose"); // Set location
ds.setServerName("mvs1.sj.ibm.com"); // Set server name
ds.setPortNumber(5021); // Set port number

```



```

ds.setUser("dbadm");           // Set user ID
ds.setPassword("dbadm");       // Set password
ds.setSecurityMechanism(
    com.ibm.db2.jcc.DB2BaseDataSource.CLEAR_TEXT_PASSWORD_SECURITY);
                                // Set security mechanism to
                                // user ID and password

```

**RACF パスワード・フレーズのセキュリティ:** RACF 保護を構成された DB2 for z/OS に接続していて、その RACF バージョンが RACF パスワード・フレーズをサポートしている場合、パスワード・プロパティ値に単純なパスワードではなく RACF パスワード・フレーズを指定できます。パスワード・フレーズは以下の規則に従っていなければなりません。

- パスワード・フレーズは、文字 (大/小文字混合)、数字、および特殊文字 (ブランクを含む) で構成可能な文字ストリングです。
- パスワード・フレーズの長さは、9 から 100 文字、または 14 から 100 文字です。

9 から 13 文字のパスワード・フレーズが許容されるのは、z/OS システムに新規パスワード・フレーズ出口 (ICHPWX11) がインストールされており、その出口が 14 文字より短いパスワード・フレーズを許容している場合です。

- パスワード・フレーズには、連続した大文字または連続した小文字でユーザー ID を含めることはできません。
- パスワード・フレーズには、少なくとも 2 文字の英字 (A から Z または a から z) を含める必要があります。
- パスワード・フレーズには、少なくとも 2 文字の英字以外の文字 (数字、句読点、または特殊文字) を含める必要があります。
- パスワード・フレーズでは、同じ文字を 3 回以上連続して使用することはできません。
- パスワード・フレーズの一部に単一引用符 (') を含める場合は、1 つの単一引用符を 2 つの連続した単一引用符 (") で表現してください。

次の例は、接続にパスワード・フレーズを使用しています。

```

import java.sql.*;           // JDBC base
import com.ibm.db2.jcc.*;    // IBM Data Server Driver for JDBC
                              // and SQLJ implementation of JDBC
...
Properties properties = new java.util.Properties();
                              // Create Properties object
properties.put("user", "dbadm"); // Set user ID for the connection
properties.put("password", "a*b!c@ D12345 678");
                              // Set password phrase for the connection
properties.put("securityMechanism",
    new String(" + com.ibm.db2.jcc.DB2BaseDataSource.CLEAR_TEXT_PASSWORD_SECURITY +
    ""));
                              // Set security mechanism to
                              // user ID and password
String url = "jdbc:db2://mvs1.sj.ibm.com:5021/san_jose";
                              // Set URL for the data source
Connection con = DriverManager.getConnection(url, properties);
                              // Create connection

```

---

## IBM Data Server Driver for JDBC and SQLJ 使用時のユーザー ID のみのセキュリティー

IBM Data Server Driver for JDBC and SQLJ を使用する場合、使用可能なセキュリティーの方法の 1 つが、ユーザー ID のみのセキュリティーです。

JDBC 接続で、ユーザー ID セキュリティーを指定する場合、以下のいずれかの技法を使用します。

**DriverManager インターフェースの場合:** Properties オブジェクトに、user および securityMechanism プロパティーを設定し、Properties オブジェクトをパラメーターとして組み込んだ形式の getConnection メソッドを呼び出して、ユーザー ID およびセキュリティーのメカニズムを設定します。以下に例を示します。

```
import java.sql.*;           // JDBC base
import com.ibm.db2.jcc.*;    // IBM Data Server Driver
                              // for JDBC and SQLJ
                              // implementation of JDBC
...
Properties properties = new Properties();
                              // Create a Properties object
properties.put("user", "db2adm"); // Set user ID for the connection
properties.put("securityMechanism",
    new String("" + com.ibm.db2.jcc.DB2BaseDataSource.USER_ONLY_SECURITY + ""));
                              // Set security mechanism to
                              // user ID only
String url = "jdbc:db2://mvs1.sj.ibm.com:5021/san_jose";
                              // Set URL for the data source
Connection con = DriverManager.getConnection(url, properties);
                              // Create the connection
```

**DataSource インターフェースの場合:** DataSource オブジェクトを作成してデプロイする場合、DataSource オブジェクトの作成後に、DataSource.setUser および DataSource.setSecurityMechanism メソッドを呼び出して、ユーザー ID およびセキュリティーのメカニズムを設定することができます。以下に例を示します。

```
import java.sql.*;           // JDBC base
import com.ibm.db2.jcc.*;    // IBM Data Server Driver
                              // for JDBC and SQLJ
                              // implementation of JDBC
...
com.ibm.db2.jcc.DB2SimpleDataSource db2ds =
    new com.ibm.db2.jcc.DB2SimpleDataSource();
                              // Create DB2SimpleDataSource object
db2ds.setDriverType(4);      // Set the driver type
db2ds.setDatabaseName("san_jose"); // Set the location
db2ds.setServerName("mvs1.sj.ibm.com");
                              // Set the server name
db2ds.setPortNumber(5021);  // Set the port number
db2ds.setUser("db2adm");    // Set the user ID
db2ds.setSecurityMechanism(
    com.ibm.db2.jcc.DB2BaseDataSource.USER_ONLY_SECURITY);
                              // Set security mechanism to
                              // user ID only
```

---

## IBM Data Server Driver for JDBC and SQLJ 使用時の、暗号化されたパスワード、ユーザー ID、またはユーザー ID とパスワード・セキュリティ

IBM Data Server Driver for JDBC and SQLJ は、データ・ソースにアクセスするための暗号化されたパスワード・セキュリティ、暗号化されたユーザー ID セキュリティ、またはその両方をサポートします。

IBM Data Server Driver for JDBC and SQLJ では、56 ビット DES (弱い) 暗号化または 256 ビット AES (強い) 暗号化がサポートされます。AES 暗号化は IBM Data Server Driver for JDBC and SQLJ タイプ 4 接続でのみ使用できます。encryptionAlgorithm ドライバー・プロパティを設定することにより、56 ビット DES 暗号化 (encryptionAlgorithm の値は 1) と 256 ビット AES 暗号化 (encryptionAlgorithm の値は 2) の間で選択します。256 ビット AES 暗号化は、データベース・サーバーがこれをサポートし、これを使用するよう構成されている場合に限り、接続に使用されます。

暗号化パスワード・セキュリティ、暗号化されたユーザー ID セキュリティ、または暗号化ユーザー ID と暗号化パスワード・セキュリティを使用する場合、IBM Java Cryptography Extension (JCE) がクライアントで有効になっている必要があります。IBM JCE は、IBM SDK for Java バージョン 1.4.2 以降でその一部として含まれています。

IBM JCE は、IBM Data Server Driver for JDBC and SQLJ ドライバーから DB2 Database for Linux, UNIX, and Windows サーバーへの 56 ビット DES または 256 ビット AES 暗号化クライアント/サーバー通信を使用する必要があります。

AES 暗号化の場合、JCE 用の無制限ポリシー・ファイルが必要です。IBM SDK for Java の場合、ファイルは以下のロケーションで入手可能です。

<https://www14.software.ibm.com/webapp/iwm/web/preLogin.do?source=jcesdk>

AES 暗号化を Oracle の SDK for Java で使用するときには、JCE Unlimited Strength Jurisdiction Policy File がインストールされている必要があります。このファイルは Oracle から入手可能です。JCE Unlimited Strength Jurisdiction Policy File が見つからない場合は、java.security.InvalidKeyException がスローされます。

DB2 for i V6R1 以降のサーバーへの接続では、暗号化されたパスワード・セキュリティ、または暗号化されたユーザー ID とパスワード・セキュリティを使用することができます。暗号化パスワード・セキュリティまたは暗号化ユーザー ID と暗号化パスワード・セキュリティの場合、IBM Java Cryptography Extension (ibmjceprovidere.jar) がクライアントにインストールされていなければなりません。IBM JCE は、IBM SDK for Java バージョン 1.4.2 以降でその一部として含まれています。

暗号化されたユーザー ID セキュリティまたは暗号化されたユーザー ID とパスワード・セキュリティに加えて、暗号化されたセキュリティ・センシティブ・データも使用することができます。セキュリティ・センシティブ・データの暗号化は、ENCRYPTED\_USER\_AND\_DATA\_SECURITY または ENCRYPTED\_USER\_PASSWORD\_AND\_DATA\_SECURITY securityMechanism 値によって指定

できます。ENCRYPTED\_USER\_AND\_DATA\_SECURITY は、DB2 for z/OS サーバーへの接続にのみ有効であり、かつ DES 暗号化専用です (encryptionAlgorithm 値は 1)。

セキュリティー・センシティブ・データの暗号化を指定すると、DB2 for z/OS または DB2 Database for Linux, UNIX, and Windows データベース・サーバーは、以下のデータを暗号化します。

- 準備中、実行中、またはパッケージにバインドされている SQL ステートメント
- パラメーター情報の入出力
- 結果セット
- LOB データ
- XML データ
- 記述操作の結果

暗号化されたセキュリティー・センシティブ・データを使用する前に、z/OS 統合暗号化サービス機能 (Integrated Cryptographic Services Facility) を z/OS オペレーティング・システムにインストールし、使用可能にする必要があります。

JDBC 接続で、暗号化されたユーザー ID または暗号化されたパスワード・セキュリティーを指定する場合、以下のいずれかの技法を使用します。

**DriverManager インターフェースの場合:** Properties オブジェクトに、user、password、および securityMechanism プロパティを設定し、Properties オブジェクトをパラメーターとして組み込んだフォームの getConnection メソッドを呼び出して、ユーザー ID、パスワード、およびセキュリティーのメカニズムを設定します。例えば、次のようなコードを使用して、AES 暗号化を使ったユーザー ID および暗号化されたパスワード・セキュリティー・メカニズムを設定します。

```
import java.sql.*;           // JDBC base
import com.ibm.db2.jcc.*;    // IBM Data Server Driver for JDBC
                              // and SQLJ implementation of JDBC
...
Properties properties = new Properties(); // Create a Properties object
properties.put("user", "dbadm");        // Set user ID for the connection
properties.put("password", "dbadm");    // Set password for the connection
properties.put("securityMechanism", "2");
    new String(" + com.ibm.db2.jcc.DB2BaseDataSource.ENCRYPTED_PASSWORD_SECURITY +
    "");
                              // Set security mechanism to
                              // user ID and encrypted password
properties.put("encryptionAlgorithm", "2");
                              // Request AES security
String url = "jdbc:db2://mvs1.sj.ibm.com:5021/san_jose";
                              // Set URL for the data source
Connection con = DriverManager.getConnection(url, properties);
                              // Create the connection
```

**DataSource インターフェースの場合:** DataSource オブジェクトを作成してデプロイする場合、DataSource オブジェクトの作成後に、DataSource.setUser、DataSource.setPassword、および DataSource.setSecurityMechanism メソッドを呼び出して、ユーザー ID、パスワード、およびセキュリティーのメカニズムを設定することができます。例えば、次のようなコードを使用して、AES 暗号化を使った暗号化されたユーザー ID および暗号化されたパスワード・セキュリティー・メカニズムを設定します。

```
import java.sql.*;           // JDBC base
import com.ibm.db2.jcc.*;    // IBM Data Server Driver for JDBC
                              // and SQLJ implementation of JDBC
```

```

...
com.ibm.db2.jcc.DB2SimpleDataSource ds =
    new com.ibm.db2.jcc.DB2SimpleDataSource();
// Create the DataSource object
ds.setDriverType(4); // Set the driver type
ds.setDatabaseName("san_jose"); // Set the location
ds.setServerName("mvs1.sj.ibm.com");
// Set the server name
ds.setPortNumber(5021); // Set the port number
ds.setUser("db2adm"); // Set the user ID
ds.setPassword("db2adm"); // Set the password
ds.setSecurityMechanism(
    com.ibm.db2.jcc.DB2BaseDataSource.ENCRYPTED_PASSWORD_SECURITY);
// Set security mechanism to
// User ID and encrypted password
ds.setEncryptionAlgorithm(2); // Request AES encryption

```

**RACF パスワード・フレーズのセキュリティー:** RACF 保護を構成された DB2 for z/OS に接続していて、その RACF バージョンが RACF パスワード・フレーズをサポートしている場合、パスワード・プロパティ値に単純なパスワードではなく RACF パスワード・フレーズを指定できます。パスワード・フレーズは以下の規則に従っていなければなりません。

- パスワード・フレーズは、文字 (大/小文字混合)、数字、および特殊文字 (ブランクを含む) で構成可能な文字ストリングです。
- パスワード・フレーズの長さは、9 から 100 文字、または 14 から 100 文字です。  
  
9 から 13 文字のパスワード・フレーズが許容されるのは、z/OS システムに新規パスワード・フレーズ出口 (ICHPWX11) がインストールされており、その出口が 14 文字より短いパスワード・フレーズを許容している場合です。
- パスワード・フレーズには、連続した大文字または連続した小文字でユーザー ID を含めることはできません。
- パスワード・フレーズには、少なくとも 2 文字の英字 (A から Z または a から z) を含める必要があります。
- パスワード・フレーズには、少なくとも 2 文字の英字以外の文字 (数字、句読点、または特殊文字) を含める必要があります。
- パスワード・フレーズでは、同じ文字を 3 回以上連続して使用することはできません。
- パスワード・フレーズの一部に単一引用符 (') を含める場合は、1 つの単一引用符を 2 つの連続した単一引用符 (") で表現してください。

---

## IBM Data Server Driver for JDBC and SQLJ 使用時の Kerberos セキュリティー

Kerberos セキュリティー用の JDBC サポートは、IBM Data Server Driver for JDBC and SQLJ タイプ 4 接続でのみ使用可能です。

Kerberos セキュリティーの JDBC サポートを使用可能にするには、Software Development Kit (SDK) for Java の以下のコンポーネントも使用可能にする必要があります。

- Java Cryptography Extension
- Java Generic Security Service (JGSS)

- Java Authentication and Authorization Service (JAAS)

これらのコンポーネントを使用可能にする方法については、ご使用の SDK for Java の資料を参照してください。

接続に Kerberos セキュリティーを指定する方法には、以下の 3 つがあります。

- ユーザー ID とパスワードを使用する
- ユーザー ID もパスワードも使用しない
- 委任証明書を使用する

## ユーザー ID とパスワードを使用する Kerberos セキュリティー

この場合、Kerberos により、指定されたユーザー ID とパスワードが使用されてチケット許可チケット (TGT) が入手され、これによってデータベース・サーバーから認証を受けることができます。

user、password、kerberosServerPrincipal、および securityMechanism プロパティを設定する必要があります。securityMechanism プロパティを com.ibm.db2.jcc.DB2BaseDataSource.KERBEROS\_SECURITY (11) に設定します。kerberosServerPrincipal プロパティには、データベース・サーバーにより Kerberos 鍵配布センター (KDC) に登録されるプリンシパル名を指定します。

**DriverManager インターフェースの場合:** Properties オブジェクトに、user、password、kerberosServerPrincipal、および securityMechanism プロパティを設定し、Properties オブジェクトをパラメーターとして組み込んだ形式の getConnection メソッドを呼び出して、ユーザー ID、パスワード、Kerberos サーバーおよびセキュリティのメカニズムを設定します。例えば、次のようなコードを使用して、ユーザー ID およびパスワードで Kerberos セキュリティー・メカニズムを設定します。

```
import java.sql.*;           // JDBC base
import com.ibm.db2.jcc.*;    // IBM Data Server Driver for JDBC
                              // and SQLJ implementation of JDBC
...
Properties properties = new Properties(); // Create a Properties object
properties.put("user", "db2adm");       // Set user ID for the connection
properties.put("password", "db2adm");   // Set password for the connection
properties.put("kerberosServerPrincipal",
    "sample/srv1sj.ibm.com@SRVLSJ.SJ.IBM.COM");
                              // Set the Kerberos server
properties.put("securityMechanism",
    new String("" +
    com.ibm.db2.jcc.DB2BaseDataSource.KERBEROS_SECURITY + ""));
                              // Set security mechanism to
                              // Kerberos
String url = "jdbc:db2://mvs1.sj.ibm.com:5021/san_jose";
                              // Set URL for the data source
Connection con = DriverManager.getConnection(url, properties);
                              // Create the connection
```

**DataSource インターフェースの場合:** DataSource オブジェクトを作成してデプロイする場合、DataSource オブジェクトの作成後に、

DataSource.setKerberosServerPrincipal および DataSource.setSecurityMechanism メソッドを呼び出して、Kerberos サーバーおよびセキュリティのメカニズムを設定します。以下に例を示します。



```

import java.sql.*;           // JDBC base
import com.ibm.db2.jcc.*;    // IBM Data Server Driver for JDBC
                               // and SQLJ implementation of JDBC
...
com.ibm.db2.jcc.DB2SimpleDataSource db2ds =
    new com.ibm.db2.jcc.DB2SimpleDataSource();
                               // Create the DataSource object
db2ds.setDriverType(4);      // Set the driver type
db2ds.setDatabaseName("san_jose"); // Set the location
db2ds.setUser("db2adm");    // Set the user
db2ds.setPassword("db2adm"); // Set the password
db2ds.setServerName("mvs1.sj.ibm.com");
                               // Set the server name
db2ds.setPortNumber(5021);  // Set the port number
db2ds.setKerberosServerPrincipal(
    "sample/srv1sj.ibm.com@SRVLSJ.SJ.IBM.COM");
                               // Set the Kerberos server
db2ds.setSecurityMechanism(
    com.ibm.db2.jcc.DB2BaseDataSource.KERBEROS_SECURITY);
                               // Set security mechanism to
                               // Kerberos

```

## ユーザー ID もパスワードを使用しない Kerberos セキュリティー

この場合、Kerberos のデフォルト証明書キャッシュにチケット許可チケット (TGT) が含まれている必要があり、これによってデータベース・サーバーから認証を受けることができます。

kerberosServerPrincipal および securityMechanism プロパティーを設定する必要があります。securityMechanism プロパティーを com.ibm.db2.jcc.DB2BaseDataSource.KERBEROS\_SECURITY (11) に設定します。

**DriverManager インターフェースの場合:** Properties オブジェクトに、kerberosServerPrincipal および securityMechanism プロパティーを設定し、Properties オブジェクトをパラメーターとして組み込んだ形式の getConnection メソッドを呼び出して、Kerberos サーバーおよびセキュリティのメカニズムを設定します。例えば、次のようなコードを使用して、ユーザー ID およびパスワードなしで Kerberos セキュリティー・メカニズムを設定します。

```

import java.sql.*;           // JDBC base
import com.ibm.db2.jcc.*;    // IBM Data Server Driver for JDBC
                               // and SQLJ implementation of JDBC
...
Properties properties = new Properties(); // Create a Properties object
properties.put("kerberosServerPrincipal",
    "sample/srv1sj.ibm.com@SRVLSJ.SJ.IBM.COM");
                               // Set the Kerberos server
properties.put("securityMechanism",
    new String(" +
    com.ibm.db2.jcc.DB2BaseDataSource.KERBEROS_SECURITY + "));
                               // Set security mechanism to
                               // Kerberos
String url = "jdbc:db2://mvs1.sj.ibm.com:5021/san_jose";
                               // Set URL for the data source
Connection con = DriverManager.getConnection(url, properties);
                               // Create the connection

```

**DataSource インターフェースの場合:** DataSource オブジェクトを作成してデプロイする場合、DataSource オブジェクトの作成後に、



DataSource.setKerberosServerPrincipal および DataSource.setSecurityMechanism メソッドを呼び出して、Kerberos サーバーおよびセキュリティーのメカニズムを設定します。以下に例を示します。

```
import java.sql.*;           // JDBC base
import com.ibm.db2.jcc.*;    // IBM Data Server Driver for JDBC
                               // and SQLJ implementation of JDBC
...
DB2SimpleDataSource db2ds =
    new com.ibm.db2.jcc.DB2SimpleDataSource();
                               // Create the DataSource object
db2ds.setDriverType(4);      // Set the driver type
db2ds.setDatabaseName("san_jose"); // Set the location
db2ds.setServerName("mvs1.sj.ibm.com");
                               // Set the server name
db2ds.setPortNumber(5021);   // Set the port number
db2ds.setKerberosServerPrincipal(
    "sample/srvlsj.ibm.com@SRVLSJ.SJ.IBM.COM");
                               // Set the Kerberos server
db2ds.setSecurityMechanism(
    com.ibm.db2.jcc.DB2BaseDataSource.KERBEROS_SECURITY);
                               // Set security mechanism to
                               // Kerberos
```

## 別のプリンシパルからの委任証明書を使用した Kerberos セキュリティー

この場合、別のプリンシパルから受け渡される委任証明書を使用して、データベース・サーバーから認証を受けます。

kerberosServerPrincipal、gssCredential、および securityMechanism プロパティを設定する必要があります。securityMechanism プロパティを com.ibm.db2.jcc.DB2BaseDataSource.KERBEROS\_SECURITY (11) に設定します。

**DriverManager インターフェースの場合:** Properties オブジェクトに、kerberosServerPrincipal および securityMechanism プロパティを設定して、Kerberos サーバー、委任証明書、およびセキュリティーのメカニズムを設定します。次に、Properties オブジェクトをパラメーターとして組み込んだ形式の getConnection メソッドを呼び出します。例えば、次のようなコードを使用して、ユーザー ID およびパスワードなしで Kerberos セキュリティー・メカニズムを設定します。

```
import java.sql.*;           // JDBC base
import com.ibm.db2.jcc.*;    // IBM Data Server Driver for JDBC
                               // and SQLJ implementation of JDBC
...
Properties properties = new Properties(); // Create a Properties object
properties.put("kerberosServerPrincipal",
    "sample/srvlsj.ibm.com@SRVLSJ.SJ.IBM.COM");
                               // Set the Kerberos server
properties.put("gssCredential",delegatedCredential);
                               // Set the delegated credential
properties.put("securityMechanism",
    new String(" +
    com.ibm.db2.jcc.DB2BaseDataSource.KERBEROS_SECURITY + "));
                               // Set security mechanism to
                               // Kerberos
String url = "jdbc:db2://mvs1.sj.ibm.com:5021/san_jose";
                               // Set URL for the data source
Connection con = DriverManager.getConnection(url, properties);
                               // Create the connection
```

**DataSource インターフェースの場合:** DataSource オブジェクトを作成してデプロイする場合、DataSource オブジェクトの作成後に、DataSource.setKerberosServerPrincipal、DataSource.setGssCredential、および DataSource.setSecurityMechanism メソッドを呼び出して、Kerberos サーバー、委任証明書、およびセキュリティーのメカニズムを設定します。以下に例を示します。

```
DB2SimpleDataSource db2ds = new com.ibm.db2.jcc.DB2SimpleDataSource();
// Create the DataSource object
db2ds.setDriverType(4); // Set the driver type
db2ds.setDatabaseName("san_jose"); // Set the location
db2ds.setServerName("mvs1.sj.ibm.com"); // Set the server name
db2ds.setPortNumber(5021); // Set the port number
db2ds.setKerberosServerPrincipal(
    "sample/srv1sj.ibm.com@SRVLSJ.SJ.IBM.COM");
// Set the Kerberos server
db2ds.setGssCredential(delegatedCredential);
// Set the delegated credential
db2ds.setSecurityMechanism(
    com.ibm.db2.jcc.DB2BaseDataSource.KERBEROS_SECURITY);
// Set security mechanism to
// Kerberos
```

---

## IBM Data Server Driver for JDBC and SQLJ のセキュリティー・プラグインのサポート

独自の認証メカニズムをロード可能なライブラリーまたはプラグインの形式で作成することができます。この認証メカニズムは、DB2 Database for Linux, UNIX, and Windows でユーザー認証を実行するためにロードされます。Java でのセキュリティー・プラグインの開発をサポートするために、IBM Data Server Driver for JDBC and SQLJ ではセキュリティー・プラグインのサポートが提供されます。

IBM Data Server Driver for JDBC and SQLJ のセキュリティー・プラグインのサポートは、DB2 Database for Linux, UNIX, and Windows サーバーに対する IBM Data Server Driver for JDBC and SQLJ タイプ 4 接続でのみ使用可能です。

プラグイン・セキュリティーを使用するには、セキュリティー・プラグインがクライアント上に必要で、またサーバー上には別のプラグインが必要です。

セキュリティー・プラグインには、以下のものを組み込む必要があります。

- 抽象クラス com.ibm.db2.jcc.DB2JCCPlugin を拡張するクラス

抽象クラス com.ibm.db2.jcc.DB2JCCPlugin に IBM Data Server Driver for JDBC and SQLJ が提供されます。

- クラス com.ibm.db2.jcc.DB2JCCPlugin 内の com.ibm.db2.jcc.DB2JCCPlugin.getTicket メソッド

このメソッドでは、ユーザーの Kerberos チケットが検索され、セキュリティー・コンテキスト情報がバイト配列で返されます。このバイト配列の情報は、IBM Data Server Driver for JDBC and SQLJ による DB2 データベース・サーバーへのアクセスに使用されます。

- org.ietf.jgss.GSSContext および org.ietf.jgss.GSSCredential インターフェースで定義されるいくつかのメソッドのインプリメンテーション

これらのメソッドのインプリメンテーションは、Generic Security Service Application Program Interface, Version 2 (IETF RFC2743) および Generic Security Service API Version 2: Java-Bindings (IETF RFC2853) 仕様に準拠している必要があります。プラグインでは、以下の各メソッドをインプリメントして呼び出す必要があります。

**GSSContext.dispose**

コンテキスト・オブジェクトに保管されているシステム・リソースおよび暗号情報を解放し、コンテキストを無効にします。

**GSSContext.getCredDelegState**

信用証明情報の委任がコンテキストで使用可能かどうかを判別します。

**GSSContext.getMutualAuthState**

相互認証がコンテキストで使用可能かどうかを判別します。

**GSSContext.initSecContext**

コンテキスト作成フェーズを開始し、ピアの `acceptSecContext` メソッドによって生成されるすべてのトークンを処理します。

**GSSContext.requestCredDeleg**

コンテキストが確立される際に、イニシエーターの信用証明情報がアクセプターに委任されることを要求します。

**GSSContext.requestMutualAuth**

コンテキストが確立される際に、相互認証を要求します。

**GSSCredential.dispose**

GSSCredential オブジェクトに含まれる機密情報を解放します。

Java セキュリティー・プラグインの作成に役立つ、以下の 2 つの Java プラグイン・サンプルが `sqlib/samples/java/jdbc` に提供されています。

**JCCSimpleGSSPlugin.java**

サーバー用の GSS-API プラグインのインプリメンテーション。これにより、ユーザー ID とパスワードの検査が実行されます。このサンプルは、C 言語のサンプル・プログラム `gssapi_simple.c` の Java バージョンです。

**JCKKerberosPlugin.java**

クライアント用の Kerberos セキュリティー・プラグイン。このサンプルは、C 言語のサンプル・プログラム `IBMkrb5.c` の Java バージョンです。

アプリケーション・プログラムで JDBC プラグイン・セキュリティが使用されて接続が取得される場合、以下の Connection または DataSource プロパティーを設定する必要があります。

表 33. Java セキュリティー・プラグインを使用するための Connection または DataSource プロパティーの設定

| プロパティー                                                           | 設定                                                             |
|------------------------------------------------------------------|----------------------------------------------------------------|
| <code>com.ibm.db2.jcc.DB2BaseDataSource.user</code>              | Connection を取得する際のユーザー ID                                      |
| <code>com.ibm.db2.jcc.DB2BaseDataSource.password</code>          | ユーザー ID のパスワード                                                 |
| <code>com.ibm.db2.jcc.DB2BaseDataSource.securityMechanism</code> | <code>com.ibm.db2.jcc.DB2BaseDataSource.PLUGIN_SECURITY</code> |
| <code>com.ibm.db2.jcc.DB2BaseDataSource.pluginName</code>        | サーバー・サイド・セキュリティ・プラグインのプラグイン・モジュールの名前                           |

表 33. Java セキュリティー・プラグインを使用するための Connection または DataSource プロパティーの設定 (続き)

| プロパティー                                   | 設定                                    |
|------------------------------------------|---------------------------------------|
| com.ibm.db2.jcc.DB2BaseDataSource.plugin | クライアント・サイド・セキュリティー・プラグインのプラグイン・オブジェクト |

例: 下のコードでは、GSS-API プラグイン・セキュリティーを使用する接続のプロパティーが設定されます。この接続では、クライアント・サイドでサンプル・プラグインの JCCSimpleGSSPlugin が使用され、サーバー・サイドでサンプル・プラグインの gssapi\_simple が使用されます。

```
java.util.Properties properties = new java.util.Properties();
properties.put("user", "db2admin");
properties.put("password", "admindb2");
properties.put("pluginName", "gssapi_simple");
properties.put("securityMechanism",
    new String(""+com.ibm.db2.jcc.DB2BaseDataSource.PLUGIN_SECURITY+""));
com.ibm.db2.jcc.DB2JCCPlugin plugin =
    new com.ibm.db2.jcc.samples.plugins.JCCSimpleGSSPlugin();
properties.put("plugin", plugin);
Connection con = java.sql.DriverManager.getConnection(url,
    properties);
```

## IBM Data Server Driver for JDBC and SQLJ での代替セキュリティー・メカニズムの使用

IBM Data Server Driver for JDBC and SQLJ タイプ 4 接続を使用していて、`retryWithAlternativeSecurityMechanism` を `com.ibm.db2.jcc.DB2BaseDataSource.YES (1)` に設定しており、接続のためのオリジナルのセキュリティー・メカニズムが失敗した場合、ドライバーは最も機密保護機能の高い代替セキュリティー・メカニズムを使って接続を再試行します。

以下の表では、IBM Data Server Driver for JDBC and SQLJ のセキュリティー・メカニズムと、オリジナルの接続で与信の失敗があったときに使用される代替セキュリティー・メカニズムをリストしています。

表 34. オリジナルおよび代替の IBM Data Server Driver for JDBC and SQLJ セキュリティー・メカニズム

| サーバー認証タイプ | オリジナル接続のための IBM Data Server Driver for JDBC and SQLJ 認証タイプ                                                                                                                                                                                                                                                                                                               | 接続再試行のための IBM Data Server Driver for JDBC and SQLJ 認証タイプ |
|-----------|--------------------------------------------------------------------------------------------------------------------------------------------------------------------------------------------------------------------------------------------------------------------------------------------------------------------------------------------------------------------------|----------------------------------------------------------|
| CLIENT    | <ul style="list-style-type: none"> <li>• CLEAR_TEXT_PASSWORD_SECURITY</li> <li>• ENCRYPTED_PASSWORD_SECURITY</li> <li>• ENCRYPTED_USER_AND_PASSWORD_SECURITY</li> <li>• KERBEROS_SECURITY</li> <li>• ENCRYPTED_USER_AND_DATA_SECURITY</li> <li>• ENCRYPTED_USER_PASSWORD_AND_DATA_SECURITY</li> <li>• PLUGIN_SECURITY</li> <li>• ENCRYPTED_USER_ONLY_SECURITY</li> </ul> | USER_ONLY_SECURITY                                       |
|           | USER_ONLY_SECURITY                                                                                                                                                                                                                                                                                                                                                       | なし。 USER_ONLY_SECURITY は、オリジナル接続では失敗しません。                |

表 34. オリジナルおよび代替の IBM Data Server Driver for JDBC and SQLJ セキュリティー・メカニズム (続き)

| サーバー認証タイプ                                                                           | オリジナル接続のための IBM Data Server Driver for JDBC and SQLJ 認証タイプ                                                                                                                                                                                                                                                                                                                | 接続再試行のための IBM Data Server Driver for JDBC and SQLJ 認証タイプ                                                                   |
|-------------------------------------------------------------------------------------|---------------------------------------------------------------------------------------------------------------------------------------------------------------------------------------------------------------------------------------------------------------------------------------------------------------------------------------------------------------------------|----------------------------------------------------------------------------------------------------------------------------|
| SERVER                                                                              | <ul style="list-style-type: none"> <li>• USER_ONLY_SECURITY</li> <li>• ENCRYPTED_PASSWORD_SECURITY</li> <li>• ENCRYPTED_USER_AND_PASSWORD_SECURITY</li> <li>• KERBEROS_SECURITY</li> <li>• ENCRYPTED_USER_AND_DATA_SECURITY</li> <li>• ENCRYPTED_USER_PASSWORD_AND_DATA_SECURITY</li> <li>• PLUGIN_SECURITY</li> <li>• ENCRYPTED_USER_ONLY_SECURITY</li> </ul>            | CLEAR_TEXT_PASSWORD_SECURITY                                                                                               |
|                                                                                     | CLEAR_TEXT_PASSWORD_SECURITY                                                                                                                                                                                                                                                                                                                                              | なし。 CLEAR_TEXT_PASSWORD_SECURITY は、オリジナル接続では失敗しません。                                                                        |
| DB2 Database for Linux, UNIX, and Windows バージョン 8 フィックスバック 9 以前ののための SERVER_ENCRYPT | <ul style="list-style-type: none"> <li>• CLEAR_TEXT_PASSWORD_SECURITY</li> <li>• USER_ONLY_SECURITY</li> <li>• KERBEROS_SECURITY</li> <li>• ENCRYPTED_USER_AND_DATA_SECURITY</li> <li>• ENCRYPTED_USER_PASSWORD_AND_DATA_SECURITY</li> <li>• PLUGIN_SECURITY</li> <li>• ENCRYPTED_USER_ONLY_SECURITY</li> </ul>                                                           | ENCRYPTED_USER_AND_PASSWORD_SECURITY                                                                                       |
|                                                                                     | <ul style="list-style-type: none"> <li>• ENCRYPTED_PASSWORD_SECURITY</li> <li>• ENCRYPTED_USER_AND_PASSWORD_SECURITY</li> </ul>                                                                                                                                                                                                                                           | なし。 ENCRYPTED_PASSWORD_SECURITY および ENCRYPTED_USER_AND_PASSWORD_SECURITY は、オリジナル接続では失敗しません。                                |
| DB2 Database for Linux, UNIX, and Windows バージョン 8 フィックスバック 10 以降のための SERVER_ENCRYPT | <ul style="list-style-type: none"> <li>• USER_ONLY_SECURITY</li> <li>• KERBEROS_SECURITY</li> <li>• ENCRYPTED_USER_AND_DATA_SECURITY</li> <li>• ENCRYPTED_USER_PASSWORD_AND_DATA_SECURITY</li> <li>• PLUGIN_SECURITY</li> <li>• ENCRYPTED_USER_ONLY_SECURITY</li> </ul>                                                                                                   | ENCRYPTED_USER_AND_PASSWORD_SECURITY                                                                                       |
|                                                                                     | <ul style="list-style-type: none"> <li>• CLEAR_TEXT_PASSWORD_SECURITY</li> <li>• ENCRYPTED_PASSWORD_SECURITY</li> <li>• ENCRYPTED_USER_AND_PASSWORD_SECURITY</li> </ul>                                                                                                                                                                                                   | なし。 CLEAR_TEXT_PASSWORD_SECURITY, ENCRYPTED_PASSWORD_SECURITY, および ENCRYPTED_USER_AND_PASSWORD_SECURITY は、オリジナル接続では失敗しません。 |
| DATA_ENCRYPT                                                                        | <ul style="list-style-type: none"> <li>• CLEAR_TEXT_PASSWORD_SECURITY</li> <li>• USER_ONLY_SECURITY</li> <li>• ENCRYPTED_PASSWORD_SECURITY</li> <li>• ENCRYPTED_USER_AND_PASSWORD_SECURITY</li> <li>• KERBEROS_SECURITY</li> <li>• ENCRYPTED_USER_AND_DATA_SECURITY</li> <li>• PLUGIN_SECURITY</li> <li>• ENCRYPTED_USER_ONLY_SECURITY</li> </ul>                         | ENCRYPTED_USER_PASSWORD_AND_DATA_SECURITY                                                                                  |
|                                                                                     | ENCRYPTED_USER_PASSWORD_AND_DATA_SECURITY                                                                                                                                                                                                                                                                                                                                 | なし。 ENCRYPTED_USER_PASSWORD_AND_DATA_SECURITY は、オリジナル接続では失敗しません。                                                           |
| KERBEROS                                                                            | <ul style="list-style-type: none"> <li>• CLEAR_TEXT_PASSWORD_SECURITY</li> <li>• USER_ONLY_SECURITY</li> <li>• ENCRYPTED_PASSWORD_SECURITY</li> <li>• ENCRYPTED_USER_AND_PASSWORD_SECURITY</li> <li>• ENCRYPTED_USER_AND_DATA_SECURITY</li> <li>• ENCRYPTED_USER_PASSWORD_AND_DATA_SECURITY</li> <li>• PLUGIN_SECURITY</li> <li>• ENCRYPTED_USER_ONLY_SECURITY</li> </ul> | KERBEROS_SECURITY                                                                                                          |
|                                                                                     | KERBEROS_SECURITY                                                                                                                                                                                                                                                                                                                                                         | なし。 KERBEROS_SECURITY は、オリジナル接続では失敗しません。                                                                                   |

表 34. オリジナルおよび代替の IBM Data Server Driver for JDBC and SQLJ セキュリティー・メカニズム (続き)

| サーバー認証タイプ          | オリジナル接続のための IBM Data Server Driver for JDBC and SQLJ 認証タイプ                                                                                                                                                                                                                                                                                                                  | 接続再試行のための IBM Data Server Driver for JDBC and SQLJ 認証タイプ                                                                                                   |
|--------------------|-----------------------------------------------------------------------------------------------------------------------------------------------------------------------------------------------------------------------------------------------------------------------------------------------------------------------------------------------------------------------------|------------------------------------------------------------------------------------------------------------------------------------------------------------|
| GSSPLUGIN          | <ul style="list-style-type: none"> <li>• CLEAR_TEXT_PASSWORD_SECURITY</li> <li>• USER_ONLY_SECURITY</li> <li>• ENCRYPTED_PASSWORD_SECURITY</li> <li>• ENCRYPTED_USER_AND_PASSWORD_SECURITY</li> <li>• KERBEROS_SECURITY</li> <li>• ENCRYPTED_USER_AND_DATA_SECURITY</li> <li>• ENCRYPTED_USER_PASSWORD_AND_DATA_SECURITY</li> <li>• ENCRYPTED_USER_ONLY_SECURITY</li> </ul> | PLUGIN_SECURITY                                                                                                                                            |
| KRB_SERVER_ENCRYPT | <ul style="list-style-type: none"> <li>• USER_ONLY_SECURITY</li> <li>• ENCRYPTED_USER_AND_DATA_SECURITY</li> <li>• ENCRYPTED_USER_PASSWORD_AND_DATA_SECURITY</li> <li>• ENCRYPTED_USER_ONLY_SECURITY</li> </ul>                                                                                                                                                             | KERBEROS_SECURITY                                                                                                                                          |
| GSS_SERVER_ENCRYPT | <ul style="list-style-type: none"> <li>• CLEAR_TEXT_PASSWORD_SECURITY</li> <li>• ENCRYPTED_PASSWORD_SECURITY</li> <li>• ENCRYPTED_USER_AND_PASSWORD_SECURITY</li> <li>• KERBEROS_SECURITY</li> <li>• PLUGIN_SECURITY</li> </ul>                                                                                                                                             | なし。 CLEAR_TEXT_PASSWORD_SECURITY、ENCRYPTED_PASSWORD_SECURITY、ENCRYPTED_USER_AND_PASSWORD_SECURITY、KERBEROS_SECURITY、および PLUGIN_SECURITY は、オリジナル接続では失敗しません。 |
| GSS_SERVER_ENCRYPT | <ul style="list-style-type: none"> <li>• USER_ONLY_SECURITY</li> <li>• ENCRYPTED_USER_AND_DATA_SECURITY</li> <li>• ENCRYPTED_USER_PASSWORD_AND_DATA_SECURITY</li> <li>• ENCRYPTED_USER_ONLY_SECURITY</li> </ul>                                                                                                                                                             | KERBEROS_SECURITY                                                                                                                                          |
| GSS_SERVER_ENCRYPT | <ul style="list-style-type: none"> <li>• CLEAR_TEXT_PASSWORD_SECURITY</li> <li>• ENCRYPTED_PASSWORD_SECURITY</li> <li>• ENCRYPTED_USER_AND_PASSWORD_SECURITY</li> <li>• KERBEROS_SECURITY</li> <li>• PLUGIN_SECURITY</li> </ul>                                                                                                                                             | なし。 CLEAR_TEXT_PASSWORD_SECURITY、ENCRYPTED_PASSWORD_SECURITY、ENCRYPTED_USER_AND_PASSWORD_SECURITY、KERBEROS_SECURITY、および PLUGIN_SECURITY は、オリジナル接続では失敗しません。 |

## IBM Data Server Driver for JDBC and SQLJ のトラステッド・コンテキストのサポート

IBM Data Server Driver for JDBC and SQLJ では、Java プログラム内でのトラステッド接続の確立および使用を可能にするメソッドが提供されます。

トラステッド接続は、以下の場合にサポートされます。

- IBM Data Server Driver for JDBC and SQLJ タイプ 4 接続から:
  - DB2 Database for Linux, UNIX, and Windows バージョン 9.5 以降
  - DB2 for z/OS バージョン 9.1 以降
  - IBM Informix バージョン 11.70 以降
- DB2 for z/OS バージョン 9.1 以降での IBM Data Server Driver for JDBC and SQLJ タイプ 2 接続

3 層アプリケーション・モデルは、データベース・サーバー、WebSphere Application Server などのミドルウェア・サーバー、およびエンド・ユーザーで構成されています。このモデルでは、ミドルウェア・サーバーがエンド・ユーザーに代



わってデータベース・サーバーにアクセスします。トラステッド・コンテキストのサポートにより、ミドルウェア・サーバーがエンド・ユーザーに代わって任意のデータベース要求を実行する際に、エンド・ユーザーのデータベース ID とデータベース特権が使用されます。

トラステッド・コンテキストとは、データベース管理者が定義し、システムの許可 ID およびトラスト属性のセットが含まれたオブジェクトのことです。現行の DB2 データベース・サーバーでは、データベース接続がサポートされているコンテキストの唯一のタイプです。トラスト属性により、接続がトラステッド接続と見なされるために必要な接続の特性のセットが識別されます。データベース接続とトラステッド・コンテキストの関係は、データベース・サーバーへの接続が最初に作成されたときに確立され、この関係はデータベース接続が存続する間持続します。

トラステッド・コンテキストが定義され、データ・サーバーとの初期トラステッド接続が確立された後、ミドルウェア・サーバーはデータベース・サーバーで新しいユーザーを再認証することなく、そのデータベース接続を別のユーザーの下で使用できます。

セキュリティー・ブリーチ (抜け穴) へのぜい弱性を避けるために、これらのトラステッド・メソッドを使用するアプリケーション・サーバーでは、非トラステッド接続メソッドを使用しないでください。

DB2ConnectionPoolDataSource クラスでは `getDB2TrustedPooledConnection` メソッドのいくつかのバージョンが提供され、また DB2XADatasource クラスでは `getDB2TrustedXAConnection` メソッドのいくつかのバージョンが提供され、これらによってアプリケーション・サーバーでの初期トラステッド接続の確立が可能になります。受け渡す接続プロパティーのタイプ、および Kerberos セキュリティーを使用するかどうかに基づいて、メソッドを選択します。アプリケーション・サーバーでこれらのメソッドの 1 つが呼び出されると、IBM Data Server Driver for JDBC and SQLJ により以下の 2 つの要素を持つ `Object[]` 配列が返されます。

- 最初の要素には、初期接続用の接続インスタンスが含まれています。
- 2 番目の要素には、接続インスタンス用の固有の cookie が含まれています。この cookie は JDBC ドライバーによって生成され、その後の接続の再利用時に認証用に使用されます。

DB2PooledConnection クラスでは `getDB2Connection` メソッドのいくつかのバージョンが提供され、また DB2Connection クラスでは `reuseDB2Connection` メソッドのいくつかのバージョンが提供されます。これらによって、新規ユーザーの代わりにアプリケーション・サーバーで既存のトラステッド接続の再利用が可能になります。アプリケーション・サーバーでは、これらのメソッドの 1 つが使用されて以下の項目が新規ユーザーに受け渡されます。

- 初期接続からの cookie
- 再利用される接続用の新規接続プロパティー

JDBC ドライバーは、提供された cookie が基礎となるトラステッド物理接続の cookie と一致することを調べて、接続要求がそのトラステッド物理接続を確立したアプリケーション・サーバーから発信されていることを確認します。cookie が一致する場合、新規プロパティーを持つ接続が使用可能になり、この新規ユーザーが即時使用することができます。



例: 初期トラステッド接続の取得:

```
// Create a DB2ConnectionPoolDataSource instance
com.ibm.db2.jcc.DB2ConnectionPoolDataSource dataSource =
    new com.ibm.db2.jcc.DB2ConnectionPoolDataSource();
// Set properties for this instance
dataSource.setDatabaseName ("STLEC1");
dataSource.setServerName ("v7ec167.svl.ibm.com");
dataSource.setDriverType (4);
dataSource.setPortNumber(446);
java.util.Properties properties = new java.util.Properties();
// Set other properties using
// properties.put("property", "value");
// Supply the user ID and password for the connection
String user = "user";
String password = "password";
// Call getDB2TrustedPooledConnection to get the trusted connection
// instance and the cookie for the connection
Object[] objects = dataSource.getDB2TrustedPooledConnection(
    user,password, properties);
```

例: 既存のトラステッド接続の再利用:

```
// The first item that was obtained from the previous getDB2TrustedPooledConnection
// call is a connection object. Cast it to a PooledConnection object.
javax.sql.PooledConnection pooledCon =
    (javax.sql.PooledConnection)objects[0];
properties = new java.util.Properties();
// Set new properties for the reused object using
// properties.put("property", "value");
// The second item that was obtained from the previous getDB2TrustedPooledConnection
// call is the cookie for the connection. Cast it as a byte array.
byte[] cookie = ((byte[])objects[1]);
// Supply the user ID for the new connection.
String newuser = "newuser";
// Supply the name of a mapping service that maps a workstation user
// ID to a z/OS RACF ID
String userRegistry = "registry";
// Do not supply any security token data to be traced.
byte[] userSecTkn = null;
// Do not supply a previous user ID.
String originalUser = null;
// Call getDB2Connection to get the connection object for the new
// user.
java.sql.Connection con =
    ((com.ibm.db2.jcc.DB2PooledConnection)pooledCon).getDB2Connection(
        cookie,newuser,password,userRegistry,userSecTkn,originalUser,properties);
```

---

## SSL 用の IBM Data Server Driver for JDBC and SQLJ サポート

IBM Data Server Driver for JDBC and SQLJ では、Java Secure Socket Extension (JSSE) を介した Secure Sockets Layer (SSL) のサポートが提供されます。

DB2 for z/OS バージョン 9 以降、DB2 Database for Linux, UNIX, and Windows バージョン 9.1 フィックスパック 2 以降、または IBM Informix バージョン 11.50 以降用の IBM Data Server Driver for JDBC and SQLJ タイプ 4 接続 を使用している場合は、Java アプリケーション内で SSL サポートを使用することができます。

DB2 for z/OS データ・サーバーへの接続に SSL サポートを使用する場合、z/OS バージョンが V1.8、V1.9、または V1.10 のときは、APAR PK72201 の該当 PTF を Communication Server for z/OS IP Services に適用する必要があります。

SSL 接続を使用するには、以下を行う必要があります。

- SSL を使用するように、データ・サーバーへの接続を構成する。
- SSL を使用するように、Java Runtime Environment を構成する。

## SSL を使用するように IBM Data Server Driver for JDBC and SQLJ での接続を構成する

SSL を使用するように IBM Data Server Driver for JDBC and SQLJ でのデータベース接続を構成するには、DB2BaseDataSource.sslConnection プロパティを true に設定する必要があります。

### 始める前に

データ・ソースへの接続で SSL を使用できるようにするには、データベース・サーバー内で、アプリケーションが接続するポートを SSL リスナー・ポートとして構成しておく必要があります。

### 手順

1. Connection または DataSource インスタンスで DB2BaseDataSource.sslConnection を設定します。
2. オプション: Connection または DataSource インスタンスで DB2BaseDataSource.sslTrustStoreLocation を設定して、トラストストアの場所を識別します。 sslTrustStoreLocation プロパティの設定は、Javaxavax.net.ssl.trustStore プロパティの設定に代わるものです。 DB2BaseDataSource.sslTrustStoreLocation を設定すると、javax.net.ssl.trustStore は使用されません。
3. オプション: Connection または DataSource インスタンスで DB2BaseDataSource.sslTrustStorePassword を設定して、トラストストアのパスワードを識別します。 sslTrustStorePassword プロパティの設定は、Java javax.net.ssl.trustStorePassword プロパティの設定に代わるものです。 DB2BaseDataSource.sslTrustStorePassword を設定すると、javax.net.ssl.trustStorePassword は使用されません。

### 例

以下の例は、Connection インスタンスで sslConnection プロパティを設定する方法を示しています。

```
java.util.Properties properties = new java.util.Properties();
properties.put("user", "xxxx");
properties.put("password", "yyyy");
properties.put("sslConnection", "true");
java.sql.Connection con =
    java.sql.DriverManager.getConnection(url, properties);
```

## SSL を使用するように、Java Runtime Environment を構成する

JDBC および SQLJ アプリケーションで Secure Sockets Layer (SSL) 接続を使用するには、SSL を使用するように、Java Runtime Environment を構成しておく必要があります。手順の例を説明します。ただし、ご使用の Java Runtime Environment によって、手順は異なる場合があります。

### 始める前に

SSL 用に Java Runtime Environment を構成する前に、以下の前提条件を満たしている必要があります。

- Java Runtime Environment には Java セキュリティー・プロバイダーが含まれていなければなりません。IBM JSSE プロバイダーまたは SunJSSE プロバイダーがインストールされていなければなりません。IBM JSSE プロバイダーは IBM SDK for Java で自動的にインストールされます。

**制約事項:** SunJSSE プロバイダーを使用できるのは Oracle Java Runtime Environment だけです。SunJSSE プロバイダーは IBM Java Runtime Environment では機能しません。

- SSL サポートがデータベース・サーバーで構成されていなければなりません。

### このタスクについて

SSL を使用するように、Java Runtime Environment を構成するには、以下のステップを実行します。

### 手順

1. データベース・サーバーからクライアント上の Java トラストストアに証明書をインポートします。

Java keytool ユーティリティーを使用して、証明書をトラストストアにインポートします。

例えば、サーバー証明書が `jcc.cacert` というファイルに保管されているとします。ファイル `jcc.cacert` から証明書を読み取り、それを `cacerts` というトラストストアに保管するには、以下の keytool ユーティリティー・ステートメントを発行します。

```
keytool -import -file jcc.cacert -keystore cacerts
```

2. 項目を `java.security` ファイルに追加して、Java セキュリティー・プロバイダー用に Java Runtime Environment を構成します。

セキュリティー・プロバイダーの項目の形式は以下のとおりです。

```
security.provider.n=provider-package-name
```

`n` の値が小さいプロバイダーの方が、`n` の値が大きいプロバイダーよりも優先されます。

追加する Java セキュリティー・プロバイダーの項目は、使用するのが IBM JSSE プロバイダーか SunJSSE プロバイダーのどちらであるかによって異なります。

- SunJSSE プロバイダーを使用する場合、Oracle セキュリティー・プロバイダーの項目を `java.security` ファイルに追加します。
- IBM JSSE プロバイダーを使用する場合、以下の方法のいずれかを使用します。
  - IBMJSSE2 プロバイダーの使用 (IBM SDK for Java 1.4.2 以降でサポートされています)

**推奨:** IBMJSSE2 プロバイダーを FIPS モードで使用することをお勧めします。

- FIPS 準拠モードで動作する必要がない場合

- IBM SDK for Java 1.4.2 では、IBMJSSE2Provider の項目を `java.security` ファイルに追加します。IBMJSSE2Provider プロバイダーの項目が `java.security` ファイルにあることを確認してください。IBM SDK for Java に付属している `java.security` ファイルには、IBMJSSE2Provider の項目が含まれています。
- それ以降のバージョンの IBM SDK for Java では、IBMJSSE2Provider および IBMJSSE2Provider プロバイダーの項目が `java.security` ファイルにあることを確認してください。IBM SDK for Java に付属している `java.security` ファイルには、それらのプロバイダーの項目が含まれています。

- FIPS 準拠モードで動作する必要がある場合

- `java.security` ファイルで、IBMJSSE2Provider プロバイダーの項目の前に IBMJSSE2ProviderFIPS プロバイダーの項目を追加します。IBMJSSE2Provider プロバイダーの項目は除去しないでください。
- IBMJSSE2 プロバイダーで FIPS モードを有効にします。ステップ 3 (247 ページ) を参照してください。

- IBMJSSE プロバイダーの使用 (IBM SDK for Java 1.4.2 でのみサポートされています)

- FIPS 準拠モードで動作する必要がない場合、IBMJSSEProvider および IBMJSSEProvider プロバイダーの項目が `java.security` ファイルにあることを確認してください。IBM SDK for Java に付属している `java.security` ファイルには、それらのプロバイダーの項目が含まれています。
- FIPS 準拠モードで動作する必要がある場合、`java.security` ファイルで IBMJSSEProvider プロバイダーの項目の前に、FIPS 対応プロバイダーである IBMJSSEProviderFIPSProvider および IBMJSSEProviderFIPS プロバイダーの項目を追加します。

**制約事項:** Solaris オペレーティング・システムで IBMJSSE プロバイダーを使用する場合、IBMJSSE、IBMJSSEProviderFIPS、IBMJSSE、または IBMJSSE2 プロバイダーの項目の前に、SunJSSE プロバイダーの項目を含める必要があります。

**例:** FIPS 準拠モードで実行する必要があり、IBMJSSE2 プロバイダーで FIPS モードを有効にする場合、以下のような `java.security` ファイルを使用します。

```
# Set the Java security providers
security.provider.1=com.ibm.jsse2.IBMJSSEProvider2
security.provider.2=com.ibm.crypto.fips.provider.IBMJCEFIPS
security.provider.3=com.ibm.crypto.provider.IBMJCE
security.provider.4=com.ibm.security.jgss.IBMJGSSProvider
security.provider.5=com.ibm.security.cert.IBMCertPath
security.provider.6=com.ibm.security.sasl.IBMSASL
```

**例:** FIPS 準拠モードで実行し、IBMJSSE プロバイダーを使用する必要がある場合、以下のような java.security ファイルを使用します。

```
# Set the Java security providers
security.provider.1=com.ibm.fips.jsse.IBMJSSEFIPSProvider
security.provider.2=com.ibm.crypto.fips.provider.IBMJCEFIPS
security.provider.3=com.ibm.crypto.provider.IBMJCE
security.provider.4=com.ibm.security.jgss.IBMJGSSProvider
security.provider.5=com.ibm.security.cert.IBMCertPath
security.provider.6=com.ibm.security.sasl.IBMSASL
```

**例:** SunJSSE プロバイダーを使用する場合、以下のような java.security ファイルを使用します。

```
# Set the Java security providers
security.provider.1=sun.security.provider.Sun
security.provider.2=com.sun.rsa.jca.Provider
security.provider.3=com.sun.crypto.provider.SunJCE
security.provider.4=com.sun.net.ssl.internal.ssl.Provider
```

3. IBM Data Server Driver for JDBC and SQLJ を FIPS 準拠モードで使用することを計画している場合、com.ibm.jsse2.JSSEFIPS Java システム・プロパティを以下のように設定する必要があります。

```
com.ibm.jsse2.JSSEFIPS=true
```

**制約事項:** 非 FIPS モードの JSSE アプリケーションは FIPS モードの JVM では実行できません。

**制約事項:** IBMJSSE2 プロバイダーが FIPS モードで実行する場合、ハードウェアの暗号化を使用することはできません。

4. 項目を java.security ファイルに追加して、SSL ソケット・ファクトリー・プロバイダー用に Java Runtime Environment を構成します。SunJSSE プロバイダーおよび Java Runtime Environment 7 以降を使用している場合、この手順は必要ありません。

SSL ソケット・ファクトリー・プロバイダーの項目の形式は以下のとおりです。

```
ssl.SocketFactory.provider=provider-package-name
ssl.ServerSocketFactory.provider=provider-package-name
```

使用する Java セキュリティー・プロバイダー用に SSL ソケット・ファクトリー・プロバイダーを指定します。

**例:** IBMJSSE2 プロバイダーで FIPS モードを有効にする場合、java.security ファイルで以下のように SSL ソケット・ファクトリー・プロバイダーの項目を含めます。

```
# Set the SSL socket factory provider
ssl.SocketFactory.provider=com.ibm.jsse2.SSLSocketFactoryImpl
ssl.ServerSocketFactory.provider=com.ibm.jsse2.SSLServerSocketFactoryImpl
```

**例:** IBMJSSE プロバイダーで FIPS モードを有効にする場合、`java.security` ファイルで以下のように SSL ソケット・ファクトリー・プロバイダーの項目を含めます。

```
# Set the SSL socket factory provider
ssl.SocketFactory.provider=com.ibm.fips.jsse.JSSESocketFactory
ssl.ServerSocketFactory.provider=com.ibm.fips.jsse.JSSEServerSocketFactory
```

**例:** SunJSSE プロバイダーおよび Java Runtime Environment 6 以前を使用する場合、以下のように SSL ソケット・ファクトリー・プロバイダーの項目を含めます。

```
# Set the SSL socket factory provider
ssl.SocketFactory.provider=com.sun.net.ssl.internal.ssl.SSLSocketFactoryImpl
ssl.ServerSocketFactory.provider=com.sun.net.ssl.internal.ssl.SSLServerSocketFactoryImpl
```

5. トラストストアを使用するように Java システム・プロパティを構成します。

これを行うには、以下の Java システム・プロパティを設定します。

#### **javax.net.ssl.trustStore**

ステップ 1 (245 ページ) で `keytool` ユーティリティの `-keystore` パラメーターで指定した、トラストストアの名前を指定します。

IBM Data Server Driver for JDBC and SQLJ プロパティ `DB2BaseDataSource.sslTrustStoreLocation` が設定されている場合、この値によって `javax.net.ssl.trustStore` プロパティの値がオーバーライドされます。

#### **javax.net.ssl.trustStorePassword (オプション)**

トラストストアのパスワードを指定します。トラストストアのパスワードの設定は必須ではありません。ただし、パスワードを設定しないと、トラストストアの健全性を保護することはできません。

IBM Data Server Driver for JDBC and SQLJ プロパティ `DB2BaseDataSource.sslTrustStorePassword` が設定されている場合、この値によって `javax.net.ssl.trustStorePassword` プロパティの値がオーバーライドされます。

**例:** Java システム・プロパティを設定する方法の 1 つは、Java アプリケーションを実行するときに、それらを `-D` オプションの引数として指定することです。SSL 接続を使用してデータ・ソースにアクセスする、`MySSL.java` という Java アプリケーションを実行するとします。`cacerts` というトラストストアを定義しました。そのアプリケーションを実行するときに、以下のコマンドでトラストストア名を設定します。

```
java -Djavax.net.ssl.trustStore=cacerts MySSL
```

---

## **IBM Data Server Driver for JDBC and SQLJ 使用時の SQLJ アプリケーション準備のセキュリティ**

SQLJ アプリケーションの準備中にセキュリティを提供するには、ユーザーにアプリケーションのカスタマイズのみを許可し、カスタマイズの間は特定の表集合に対するアクセスを制限します。ターゲット・データ・サーバーが DB2 for z/OS の場合は、カスタマーにアプリケーションの準備を許可し、実行を許可しないことでセキュリティを提供することもできます。



## ユーザーにカスタマイズのみ許可する

一群のユーザーに SQLJ アプリケーションのカスタマイズを許可し、それらのアプリケーションのバインドまたは実行を許可しないようにするには、以下のいずれかの手法を使用できます。

- **カスタマイズ専用のデータベース・システムを作成します (推奨ソリューション):**  
以下のステップを実行してください。
  1. 新しいデータベース・マネージャー・インスタンスを作成します。これはカスタマイズ専用システムです。
  2. カスタマイズ専用システムでは、SQLJ アプリケーションがアクセスするすべての表およびビューを定義します。表またはビューの定義は、アプリケーションがバインドされて実行するデータベース・マネージャー・インスタンス上の定義と同じでなければなりません (「バインドおよび実行」システム)。表またはビューに対して DESCRIBE ステートメントを実行した場合、カスタマイズ専用システムと「バインドおよび実行」システムでは同じ結果にならなければなりません。
  3. カスタマイズ専用システムでは、必要な表またはビュー特権を、SQLJ アプリケーションをカスタマイズするユーザーに付与します。
  4. カスタマイズ専用システムでは、ユーザーは `-compile=true` オプションを指定して `sqlj` コマンドを実行し、プログラム用の Java バイト・コードおよびシリアルライズド・プロファイルを作成します。次に、`-automaticbind NO` オプションを指定して `db2sqljcustomize` コマンドを実行し、カスタマイズ済みシリアルライズド・プロファイルを作成します。
  5. `java` バイトコード・ファイルおよびカスタマイズ済みシリアルライズド・プロファイルを「バインドおよび実行」システムにコピーします。
  6. 「バインドおよび実行」システムでパッケージをバインドする権限を持つユーザーは、カスタマイズ専用システムからコピーされたカスタマイズ済みシリアルライズド・プロファイルに対して `db2sqljbind` コマンドを実行します。
- **ストアード・プロシージャを使用してカスタマイズを行います:** エンド・ユーザーのためにシリアルライズド・プロファイルのカスタマイズし、SQLJ アプリケーションのパッケージをバインドする Java ストアード・プロシージャを作成します。この Java ストアード・プロシージャは、DYNAMICRULES オプションのいずれかを指定してバインドされた JDBC ドライバー・パッケージを使用する必要があります。このオプションを指定すると、動的 SQL はエンド・ユーザーの許可 ID とは別のユーザー ID で実行されます。例えば、DYNAMICRULES オプションの DEFINEBIND または DEFINERUN を使用して、Java ストアード・プロシージャの作成者の許可 ID で動的 SQL を実行する場合があります。その場合、ストアード・プロシージャでの EXECUTE 権限を、SQLJ カスタマイズを実行する必要があるユーザーに付与する必要があります。

ストアード・プロシージャは以下の処理を実行します。

1. コンパイルされた SQLJ プログラムおよびシリアルライズド・プロファイルを BLOB 入力パラメーターで受け取ります。
2. 入力パラメーターをそのファイル・システムにコピーします。
3. `db2sqljcustomize` を実行して、シリアルライズド・プロファイルをカスタマイズし、SQLJ プログラム用のパッケージをバインドします。



4. カスタマイズ済みのシリアライズド・プロファイルを出力パラメーターで戻します。
- **スタンドアロン・プログラムを使用してカスタマイズを行います:** この手法では、エンド・ユーザーのためにシリアライズド・プロファイルをカスタマイズし、SQLJ アプリケーションのパッケージをバインドする Java ストアード・プロシージャと同じステップを実行するプログラムを作成することを伴います。ただし、プログラムをストアード・プロシージャとして実行する代わりに、プログラムをライブラリー・サーバーの下でスタンドアロン・プログラムとして実行します。

## ユーザーにカスタマイズとバインドのみ許可する

ターゲット・データ・サーバーが DB2 for z/OS バージョン 10 以降である場合、ユーザーに対して EXPLAIN 特権を付与することにより、SQLJ アプリケーションのカスタマイズとバインドを許可する一方、その中で SQL ステートメントを実行することを禁止することができます。

## カスタマイズ中の表アクセスの制限

シリアライズド・プロファイルをカスタマイズする場合、オンライン検査を実行して、プログラムがアクセスする表列のデータ・タイプおよび長さに関するアプリケーション・プログラム情報を提供する必要があります。デフォルトでは、カスタマイズにはオンライン検査が含まれています。

オンライン検査では、シリアライズド・プロファイルをカスタマイズするユーザーが、SQLJ プログラム内の SQL ステートメントに対して PREPARE および DESCRIBE ステートメントを実行する許可を持っている必要があります。その許可には、SQL ステートメントでアクセスされる表およびビューに対する SELECT 特権が含まれます。SQL ステートメントに未修飾の表名が含まれる場合、オンライン検査中に使用される修飾子は、db2sqljcustomize -qualifier パラメーターの値になります。そのため、SQLJ アプリケーション内の未修飾名を持つ表およびビューをオンライン検査する場合、-qualifier パラメーターの値に一致する修飾子を持つ表およびビューに対してのみ SELECT 特権を付与できます。

---

## 第 6 章 Java データベース・アプリケーションの構築

JDBC と SQLJ のデータベース・アプリケーションは、手動で構築できます。別の方法として、Java makefile を使用して JDBC アプリケーションを構築したり、DB2 Database for Linux, UNIX, and Windows に用意されている bldsqlj 構築ファイルを使用して SQLJ アプリケーションを構築したりすることも可能です。

---

### JDBC アプレットの構築

JDBC アプリケーションを構築するには、Java makefile を使用するか、または手動で javac コマンドを実行することができます。

#### このタスクについて

以下のステップは、Applt.java サンプル JDBC アプレットを構築して実行する方法を示しています。

#### 手順

1. 以下のコマンドで、Applt.java をコンパイルして、ファイル Applt.class を作成します。

```
javac Applt.java
```

2. 作業ディレクトリーが、Web ブラウザーまたは (使用する場合は) Java アプレット・ビューアーからアクセス可能であることを確認します。ディレクトリーがアクセスできない場合は、以下のファイルをアクセス可能なディレクトリーにコピーします。
  - Applt.html
  - Applt.class
3. sqllib%java%db2jcc.jar (Windows の場合) または sqllib/java/db2jcc.jar (UNIX の場合) を、Applt.class および Applt.html と同じディレクトリーにコピーします。

JDBC 4.0 以降の機能を使用する場合は、db2jcc.jar ではなく db2jcc4.jar をコピーしてください。

4. IBM Data Server Driver for JDBC and SQLJ を使用する場合は、ファイルに記載されている手順に従って、Applt.html ファイルを変更してこのドライバーで接続します。TCP/IP ポート番号には、データベース・ポート番号 50000 を使用する必要があります。
5. このアプレットを実行するには、Web サーバーが DB2 マシン上にインストール済みで実行中であることを確認するか、または以下のコマンドをクライアント・マシンの作業ディレクトリーで入力して、SDK for Java に付属しているアプレット・ビューアーを使用することができます。

```
appletviewer Applt.html
```

---

## JDBC アプリケーションの構築

JDBC アプリケーションを構築するには、Java makefile を使用するか、または手動で `javac` コマンドを実行することができます。

### このタスクについて

以下のステップは、DbInfo サンプル JDBC アプリケーションを構築して実行する方法を示しています。

### 手順

1. 以下のコマンドで、DbInfo.java をコンパイルして、ファイル DbInfo.class を作成します。

```
javac DbInfo.java
```

2. Java アプリケーションを UNIX 上の 64 ビットの DB2 インスタンスで実行しているが、Software Development Kit for Java が 32 ビットである場合、アプリケーションを実行する前に DB2 ライブラリー・パスを変更する必要があります。例えば、AIX 上では以下のようにします。

- bash または Korn シェルを使用している場合:

```
export LIBPATH=$HOME/sql1lib/lib32
```

- C シェルを使用している場合:

```
setenv LIBPATH $HOME/sql1lib/lib32
```

3. Java インタープリターをアプリケーション上で、以下のコマンドで実行します。

```
java DbInfo
```

---

## JDBC ルーチンの構築

JDBC ルーチンを構築するには、Java makefile または `javac` コマンドを使用できます。これらのルーチンを構築した後で、それらをカタログする必要があります。

### このタスクについて

以下のステップは、これらのルーチンを構築して実行する方法を示しています。

- SpServer のサンプル JDBC ストアド・プロシージャ
- UDFsrv のサンプル・ユーザー定義関数。これには SQL ステートメントが入っていません。
- UDFsqlsv のサンプル・ユーザー定義関数。これには SQL ステートメントが入っています。

### 手順

- SpServer.java ストアド・プロシージャをサーバー上で構築して実行するには、コマンド行から以下のようにします。

1. 以下のコマンドで、SpServer.java をコンパイルして、ファイル SpServer.class を作成します。

```
javac SpServer.java
```

2. SpServer.class を、Windows オペレーティング・システム上では `sqllib¥function` ディレクトリーに、UNIX 上では `sqllib/function` ディレクトリーにコピーします。
  3. サーバーで `spcat` スクリプトを実行してルーチンをカタログします。 `spcat` スクリプトは、サンプル・データベースに接続し、ルーチンが既にカタログ済みであれば `SpDrop.db2` を呼び出してルーチンをアンカタログし、次に `SpCreate.db2` を呼び出してそのルーチンをカタログし、そして最後にデータベースへの接続を切断します。また、`SpDrop.db2` スクリプトと `SpCreate.db2` スクリプトは、個別に実行することもできます。
  4. データベースを一度停止してから再始動し、新しいクラス・ファイルが認識されるようにします。必要であれば、クラス・ファイルのファイル・モードを「読み取り」に設定して、`fenced` ユーザーが読み取ることができるようにします。
  5. SpClient クライアント・アプリケーションをコンパイルして実行し、ストアード・プロシージャ・クラスにアクセスします。
- UDFsrv.java ユーザー定義関数プログラム (SQL ステートメントがないユーザー定義関数) をサーバー上で構築して実行するには、コマンド行から以下のようにします。

1. 以下のコマンドで、UDFsrv.java をコンパイルして、ファイル UDFsrv.class を作成します。

```
javac UDFsrv.java
```

2. UDFsrv.class を、Windows オペレーティング・システム上では `sqllib¥function` ディレクトリーに、UNIX 上では `sqllib/function` ディレクトリーにコピーします。
3. UDFsrv を呼び出すクライアント・プログラムをコンパイルして実行します。

UDFsrv ライブラリーにアクセスするには、UDFcli.java JDBC アプリケーションまたは UDFcli.sqlj SQLJ クライアント・アプリケーションを使用できます。どちらのバージョンのクライアント・プログラムにも、ユーザー定義関数をデータベースで登録するために使用する `CREATE FUNCTION SQL` ステートメントと、ユーザー定義関数を使用する `SQL` ステートメントが含まれています。

- UDFsqlsv.java ユーザー定義関数プログラム (SQL ステートメントを含むユーザー定義関数) をサーバー上で構築して実行するには、コマンド行から以下のようにします。

1. 以下のコマンドで、UDFsqlsv.java をコンパイルして、ファイル UDFsqlsv.class を作成します。

```
javac UDFsqlsv.java
```

2. UDFsqlsv.class を、Windows オペレーティング・システム上では `sqllib¥function` ディレクトリーに、UNIX 上では `sqllib/function` ディレクトリーにコピーします。
3. UDFsqlsv を呼び出すクライアント・プログラムをコンパイルして実行します。

UDFsqlsv ライブラリーにアクセスするには、UDFsqlcl.java JDBC アプリケーションを使用できます。クライアント・プログラムには、ユーザー定義関数

をデータベースで登録するために使用する CREATE FUNCTION SQL ステートメントと、ユーザー定義関数を使用する SQL ステートメントが含まれています。

---

## SQLJ アプレットの構築

SQLJ アプレットを構築するには、Java makefile または bldsqlj ビルド・ファイルを使用できます。

### このタスクについて

以下のステップは、Applt サンプル SQLJ アプレットを構築して実行する方法を示しています。これらのステップは、ビルド・ファイル bldsqlj (UNIX) または bldsqlj.bat (Windows) を使用します。これには SQLJ アプレットまたはアプリケーションのいずれかを構築するためのコマンドが含まれています。

ビルド・ファイルは最大で 6 つのパラメーターを取ります。これは UNIX 上では \$1、\$2、\$3、\$4、\$5、および \$6、Windows 上では %1、%2、%3、%4、%5、および %6 です。最初のパラメーターはプログラムの名前を指定します。2 番目のパラメーターはデータベース・インスタンスのユーザー ID を指定し、3 番目のパラメーターはパスワードを指定します。4 番目のパラメーターはサーバー名を指定します。5 番目のパラメーターはポート番号を指定します。6 番目のパラメーターはデータベース名を指定します。最初のパラメーター (プログラム名) を除く他のすべてについては、デフォルト値を使用できます。デフォルトのパラメーター値の使用について詳しくは、ビルド・ファイルを参照してください。

### 手順

1. アプレットをこのコマンドで構築するには、以下のようになります。

```
bldsqlj Applt <userid> <password> <server_name> <port_number> <db_name>
```
2. 作業ディレクトリーが、Web ブラウザーまたは (使用する場合は) Java アプレット・ビューアーからアクセス可能であることを確認します。ディレクトリーがアクセスできない場合は、以下のファイルをアクセス可能なディレクトリーにコピーします。
  - Applt.html
  - Applt.class
  - Applt\_Cursor1.class
  - Applt\_Cursor2.class
  - Applt\_SJProfileKeys.class
  - Applt\_SJProfile0.ser
3. sqllib¥java¥db2jcc.jar (Windows の場合) または sqllib/java/db2jcc.jar (UNIX の場合) を、Applt.class および Applt.html と同じディレクトリーにコピーします。

JDBC 4.0 以降の機能を使用する場合は、db2jcc.jar ではなく db2jcc4.jar をコピーしてください。
4. IBM Data Server Driver for JDBC and SQLJ を使用する場合、ファイルに記載されている手順に従って、Applt.html ファイルを変更してこのドライバーで接続します。TCP/IP ポート番号には、データベース・ポート番号 50000 を使用する必要があります。

5. このアプレットを実行するには、Web サーバーが DB2 マシン上にインストール済みで実行中であることを確認するか、または以下のコマンドをクライアント・マシンの作業ディレクトリーで入力して、SDK for Java に付属しているアプレット・ビューアーを使用することができます。

```
appletviewer Applt.html
```

---

## SQLJ アプリケーションの構築

SQLJ アプリケーションを構築するには、Java makefile または bldsqlj ビルド・ファイルを使用できます。

### このタスクについて

以下のステップは、TbMod サンプル SQLJ アプリケーションを構築して実行する方法を示しています。これらのステップは、ビルド・ファイル bldsqlj (UNIX) または bldsqlj.bat (Windows) を使用します。これには SQLJ アプレットまたはアプリケーションのいずれかを構築するためのコマンドが含まれています。

ビルド・ファイルは最大で 6 つのパラメーターを取ります。これは UNIX 上では \$1、\$2、\$3、\$4、\$5、および \$6、Windows 上では %1、%2、%3、%4、%5、および %6 です。最初のパラメーターはプログラムの名前を指定します。2 番目のパラメーターはデータベース・インスタンスのユーザー ID を指定し、3 番目のパラメーターはパスワードを指定します。4 番目のパラメーターはサーバー名を指定します。5 番目のパラメーターはポート番号を指定します。6 番目のパラメーターはデータベース名を指定します。最初のパラメーター (プログラム名) を除く他のすべてについては、デフォルト値を使用できます。デフォルトのパラメーター値の使用について詳しくは、ビルド・ファイルを参照してください。

### 手順

1. アプリケーションをこのコマンドで構築するには、以下のようにします。

```
bldsqlj TbMod <userid> <password> <server_name> <port_number> <db_name>
```
2. Java アプリケーションを UNIX 上の 64 ビットの DB2 インスタンスで実行しているが、Software Development Kit for Java が 32 ビットである場合、アプリケーションを実行する前に DB2 ライブラリー・パスを変更する必要があります。例えば、AIX 上では以下のようにします。
  - bash または Korn シェルを使用している場合:

```
export LIBPATH=$HOME/sql1lib/lib32
```
  - C シェルを使用している場合:

```
setenv LIBPATH $HOME/sql1lib/lib32
```
3. Java インタープリターをアプリケーション上で、以下のコマンドで実行します。

```
java TbMod
```

---

## Java アプレットに関する考慮事項

DB2 データベースには、Java アプレットを使用してアクセスすることができます。

アプレットを使用する場合は、以下の点に注意してください。



- いくつかの Java クラスから構成される比較的大きな JDBC または SQLJ アプレットの場合は、そのすべてのクラスを単一の JAR ファイル内にパッケージすることができます。また、SQLJ アプレットの場合、シリアライズド・プロファイルをそのクラスと共にパッケージする必要もあります。このパッケージ化を行う場合は、JAR ファイルを「applet」タグ内の archive パラメーターに追加します。詳細については、ご使用の Software Development Kit for Java の資料を参照してください。

SQLJ アプレットの場合、一部のブラウザには、アプレットに関連付けられたリソース・ファイルからシリアライズド・オブジェクトを読み込むためのサポートがまだありません。例えば、このようなブラウザで付属のサンプル・アプレット Applet を読み込もうとすると、次のエラー・メッセージが表示されます。

```
java.lang.ClassNotFoundException: Applet_SJProfile0
```

この回避策として、シリアライズド・プロファイルを Java クラス形式で保管されたプロファイルに変換するユーティリティがあります。このユーティリティは、`sqlj.runtime.profile.util.SerProfileToClass` という名前の Java クラスです。このユーティリティでは、シリアライズド・プロファイルのリソース・ファイルが入力として読み込まれ、このプロファイルが含まれた Java クラスが出力として生成されます。プロファイルは以下のいずれかのコマンドを使用して変換できます。

```
profconv Applet_SJProfile0.ser
```

または

```
java sqlj.runtime.profile.util.SerProfileToClass Applet_SJProfile0.ser
```

このコマンドの結果、クラス `Applet_SJProfile0.class` が生成されます。アプレットで使用される `.ser` 形式のすべてのプロファイルを `.class` 形式のプロファイルに置き換えれば、この問題は解消されるはずです。

- `db2jcc.jar` というファイルを、ご使用の Web サイトから読み込まれる可能性があるいくつかのアプレットによって共有される特定のディレクトリーに配置することができます。`db2jcc.jar` は、IBM Data Server Driver for JDBC and SQLJ を使用するアプレット、またはすべての SQLJ アプレットに対して使用できます。このファイルは、Windows オペレーティング・システムの場合には `sqllib¥java` ディレクトリーに、UNIX の場合には `sqllib/java` ディレクトリーにあります。このディレクトリーを特定するために、`codebase` パラメーターを HTML ファイル内の「applet」タグに追加する必要がある場合もあります。詳細については、ご使用の Software Development Kit for Java の資料を参照してください。

JDBC 4.0 以降の機能を使用する場合は、`db2jcc.jar` ではなく `db2jcc4.jar` をコピーしてください。

- JDBC アプレット・サーバー (リスナー) である `db2jd` には、サーバーを堅固にするためのシグナル処理が備わっています。このため、CTRL-C キー・シーケンスを使用して、`db2jd` を終了することはできません。したがって、リスナーを終了させる唯一の方法は、`kill -9` (UNIX の場合) または「タスク マネージャ」(Windows の場合) を使用してこのプロセスを強制終了することです。



---

## UNIX の SQLJ アプリケーションおよびアプレットのオプション

`blsqlj` ビルド・スクリプトは、UNIX オペレーティング・システムで SQLJ アプリケーションおよびアプレットを構築します。`blsqlj` は SQLJ 変換プログラムおよびカスタマイザーの、一連のオプションを指定します。

**推奨:** UNIX プラットフォームで SQLJ アプリケーションおよびアプレットを構築する際に `blsqlj` が使用するものと同じ SQLJ 変換プログラムおよびカスタマイザー・オプションを使用してください。

`blsqlj` が含んでいるオプションは、以下のとおりです。

**sqlj** SQLJ 変換プログラム (プログラムのコンパイルも行います)。

**"\${progname}.sqlj"**

SQLJ ソース・ファイル。拡張子が入力ファイル名に含まれていた場合、`progname=${1%.sqlj}` コマンドはその拡張子を除去します。そのため、拡張子を再び追加しても重複することはありません。

**db2sqljcustomize**

SQLJ プロファイル・カスタマイザー。

**-url** データベース接続を確立するための JDBC URL を指定します (jdbc:db2://servername:50000/sample など)。

**-user** ユーザー ID を指定します。

**-password**

パスワードを指定します。

**"\${progname}\_SJProfile0"**

プログラムのシリアライズド・プロファイルを指定します。

---

## Windows の SQLJ アプリケーションおよびアプレットのオプション

`blsqlj.bat` バッチ・ファイルは、Windows オペレーティング・システムで SQLJ アプリケーションおよびアプレットを構築します。`blsqlj.bat` は SQLJ 変換プログラムおよびカスタマイザーの、一連のオプションを指定します。

**推奨:** Windows オペレーティング・システムで SQLJ アプリケーションおよびアプレットを構築する際に `blsqlj.bat` が使用するものと同じ SQLJ 変換プログラムおよびカスタマイザー・オプションを使用してください。

`blsqlj.bat` が含んでいるオプションは、以下のとおりです。

**sqlj** SQLJ 変換プログラム (プログラムのコンパイルも行います)。

**%1.sqlj**

SQLJ ソース・ファイル。

**db2sqljcustomize**

SQLJ プロファイル・カスタマイザー。

**-url** データベース接続を確立するための JDBC URL を指定します (jdbc:db2://servername:50000/sample など)。

**-user** ユーザー ID を指定します。

### **-password**

パスワードを指定します。

### **%1\_SJProfile0**

プログラムのシリアライズド・プロファイルを指定します。

---

## SQL ルーチンの構築

SQLJ ルーチンを構築するには、Java makefile または bldsqljs ビルド・ファイルを使用できます。これらのルーチンを構築した後で、それらをカタログする必要があります。

### このタスクについて

以下のステップは、SpServer サンプル SQLJ ストアード・プロシージャを構築して実行する方法を示しています。これらのステップは、ビルド・ファイル bldsqljs (UNIX) または bldsqljs.bat (Windows) を使用します。これには SQLJ アプレットまたはアプリケーションのいずれかを構築するためのコマンドが含まれています。

ビルド・ファイルは最大で 6 つのパラメーターを取ります。これは UNIX 上では \$1、\$2、\$3、\$4、\$5、および \$6、Windows 上では %1、%2、%3、%4、%5、および %6 です。最初のパラメーターはプログラムの名前を指定します。2 番目のパラメーターはデータベース・インスタンスのユーザー ID を指定し、3 番目のパラメーターはパスワードを指定します。4 番目のパラメーターはサーバー名を指定します。5 番目のパラメーターはポート番号を指定します。6 番目のパラメーターはデータベース名を指定します。最初のパラメーター (プログラム名) を除く他のすべてについては、デフォルト値を使用できます。デフォルトのパラメーター値の使用について詳しくは、ビルド・ファイルを参照してください。

### 手順

1. ストアード・プロシージャ・アプリケーションをこのコマンドで構築するには、以下のようにします。

```
bldsqljs SpServer <userid> <password> <server_name> <port_number> <db_name>
```

2. ストアード・プロシージャを以下のコマンドでカタログします。

```
spcat
```

このスクリプトは、サンプル・データベースに接続し、ルーチンが既にカタログ済みであれば SpDrop.db2 を呼び出してルーチンをアンカタログし、次に SpCreate.db2 を呼び出してそのルーチンをカタログし、そして最後にデータベースへの接続を切断します。また、SpDrop.db2 スクリプトと SpCreate.db2 スクリプトは、個別に実行することもできます。

3. データベースを一度停止してから再始動し、新しいクラス・ファイルが認識されるようにします。必要であれば、クラス・ファイルのファイル・モードを読み取りに設定して、fenced ユーザーが読み取ることができるようにします。
4. SpClient クライアント・アプリケーションをコンパイルして実行し、ストアード・プロシージャ・クラスにアクセスします。SpClient は、アプリケーション・ビルド・ファイルの bldsqlj (UNIX) または bldsqlj.bat (Windows) で構築できます。

---

## UNIX の SQLJ ルーチン・オプション

bldsqljs ビルド・スクリプトは、UNIX オペレーティング・システムで SQLJ ルーチンを構築します。bldsqljs は SQLJ 変換プログラムおよびカスタマイザーの、一連のオプションを指定します。

**推奨:** UNIX プラットフォームで SQLJ ルーチンを構築する際に bldsqljs が使用するものと同じ SQLJ 変換プログラムおよびカスタマイザー・オプションを使用してください。

bldsqljs が含んでいるオプションは、以下のとおりです。

**sqlj** SQLJ 変換プログラム (プログラムのコンパイルも行います)。

**"\${progname}.sqlj"**

SQLJ ソース・ファイル。拡張子が入力ファイル名に含まれていた場合、progname=\${1%.sqlj} コマンドはその拡張子を除去します。そのため、拡張子を再び追加しても重複することはありません。

**db2sqljcustomize**

SQLJ プロファイル・カスタマイザー。

**-url** データベース接続を確立するための JDBC URL を指定します (jdbc:db2://servername:50000/sample など)。

**-user** ユーザー ID を指定します。

**-password**

パスワードを指定します。

**"\${progname}\_SJProfile0"**

プログラムのシリアライズド・プロファイルを指定します。

---

## Windows の SQLJ ルーチン・オプション

bldsqljs.bat バッチ・ファイルは、Windows オペレーティング・システムで SQLJ ルーチンを構築します。bldsqljs.bat は SQLJ 変換プログラムおよびカスタマイザーの、一連のオプションを指定します。

**推奨:** Windows オペレーティング・システムで SQLJ ルーチンを構築する際に bldsqljs.bat が使用するものと同じ SQLJ 変換プログラムおよびカスタマイザー・オプションを使用してください。

以下の SQLJ 変換プログラムおよびカスタマイザー・オプションが、Windows オペレーティング・システム上の bldsqljs.bat バッチ・ファイルで使用されます。これらのオプションは、DB2 が SQLJ ルーチン (ストアド・プロシージャおよびユーザー定義関数) の構築に使用するよう推奨しているものです。

**sqlj** SQLJ 変換プログラム (プログラムのコンパイルも行います)。

**%1.sqlj**

SQLJ ソース・ファイル。

**db2sqljcustomize**

DB2 for Java プロファイル・カスタマイザー。

- url** データベース接続を確立するための JDBC URL を指定します  
(jdbc:db2://servername:50000/sample など)。
- user** ユーザー ID を指定します。
- password**  
パスワードを指定します。
- %1\_SJProfile0**  
プログラムのシリアライズド・プロファイルを指定します。

---

## 第 7 章 IBM Data Server Driver for JDBC and SQLJ での問題診断

IBM Data Server Driver for JDBC and SQLJ には、接続中および SQL ステートメントの実行中の問題を診断するための、診断ツールおよびトレース機能があります。

### データ・サーバー接続のテスト

DB2Jcc ユーティリティを実行して、データ・サーバーへの接続をテストします。DB2Jcc に、IBM Data Server Driver for JDBC and SQLJ タイプ 4 接続 または IBM Data Server Driver for JDBC and SQLJ タイプ 2 接続 の、データ・サーバーの URL を提供します。DB2Jcc はデータ・サーバーへの接続、そして SQL ステートメントと DatabaseMetaData メソッドの実行を試みます。接続またはステートメントの実行に失敗すると、DB2Jcc は失敗に関する診断情報を提供します。

### JDBC トレース・データの収集

以下の手順のいずれかを使用して、トレースを開始します。

手順 1: IBM Data Server Driver for JDBC and SQLJ タイプ 4 接続 または IBM Data Server Driver for JDBC and SQLJ タイプ 2 接続 for DB2 for Linux, UNIX and Windows の場合、推奨されるメソッドは、IBM Data Server Driver for JDBC and SQLJ構成プロパティ・ファイルで `db2.jcc.override.traceFile` プロパティまたは `db2.jcc.override.traceDirectory` プロパティを設定して、トレースを開始することです。ドライバーの開始前に `db2.jcc.tracePolling` および `db2.jcc.tracePollingInterval` プロパティを設定すれば、ドライバーの実行中にグローバル構成トレース・プロパティを変更することができます。

手順 2: `DataSource` インターフェースを使用してデータ・ソースに接続する場合、次の方法で、トレースを開始します。

1. `DB2BaseDataSource.setTraceLevel` メソッドを呼び出して、必要なトレースのタイプを設定します。デフォルトのトレース・レベルは `TRACE_ALL` です。複数のトレースのタイプを指定する方法については、『IBM Data Server Driver for JDBC and SQLJ のプロパティ』を参照してください。
2. `DB2BaseDataSource.setJccLogWriter` メソッドを呼び出して、トレースの宛先を指定し、トレースをオンにします。

手順 3:

`DataSource` インターフェースを使用してデータ・ソースに接続する場合、`javax.sql.DataSource.setLogWriter` メソッドを呼び出して、トレースをオンにします。このメソッドを使用する場合、使用可能なトレース・レベルは `TRACE_ALL` のみです。

`DriverManager` インターフェースを使用してデータ・ソースに接続する場合、以下の手順を実行して、トレースを開始します。

1. `traceLevel` プロパティを必要なトレースのタイプの `info` パラメーターまたは `url` パラメーターで設定して、`DriverManager.getConnection` メソッドを呼び出します。デフォルトのトレース・レベルは `TRACE_ALL` です。複数のトレースのタイプを指定する方法については、『IBM Data Server Driver for JDBC and SQLJ のプロパティ』を参照してください。
2. `DriverManager.setLogWriter` メソッドを呼び出して、トレースの宛先を指定し、トレースをオンにします。

接続が確立された後、トレースをオフにしたりオンに戻したり、トレースの宛先を変更したり、`DB2Connection.setJccLogWriter` メソッドを使用してトレース・レベルを変更したりできます。トレースをオフにするには、`logWriter` 値を `null` に設定します。

`logWriter` プロパティはタイプ `java.io.PrintWriter` のオブジェクトです。アプリケーションが `java.io.PrintWriter` オブジェクトを処理できない場合、`traceFile` プロパティを使用してトレース出力の宛先を指定できます。`traceFile` プロパティを使用するには、`logWriter` プロパティを `null` に設定し、`traceFile` プロパティをドライバーがトレース・データを書き込むファイルの名前に設定します。このファイルおよびこのファイルが置かれているディレクトリは書き込み可能でなければなりません。ファイルが既に存在している場合、ドライバーがこのファイルを上書きします。

手順 4: `DriverManager` インターフェースを使用している場合、ドライバーのロード時に URL の一部として `traceFile` および `traceLevel` プロパティを指定します。以下に例を示します。

```
String url = "jdbc:db2://sysmvs1.st1.ibm.com:5021/san_jose" +
":traceFile=/u/db2p/jcctrace;" +
"traceLevel=" + com.ibm.db2.jcc.DB2BaseDataSource.TRACE_DRDA_FLOWS + ";;";
```

手順 5: `DB2TraceManager` メソッドを使用します。`DB2TraceManager` クラスは、すべてのタイプのログ書き込みプログラムによるトレースを中断および再開する機能を提供します。

構成プロパティを使用してトレースを開始する例: 構成パラメーターを使用してトレース・データを収集する完全な例については、『構成プロパティを使用して JDBC トレースを開始する例』を参照してください。

トレース例プログラム: IBM Data Server Driver for JDBC and SQLJ でのトレース用のプログラムの完全な例については、『IBM Data Server Driver for JDBC and SQLJ 使用時のトレース・プログラムの例』を参照してください。

## カスタマイズまたはバインド時の SQLJ トレース・データの収集

SQLJ のカスタマイズまたはバインド処理時に問題を診断するためにトレース・データを収集するには、`db2sqljcustomize` または `db2sqljbind` バインド・ユーティリティの実行時に `-tracelevel` および `-tracefile` オプションを指定します。

## SQLJ シリアライズド・プロファイルに関する情報のフォーマット

profpc ユーティリティは、シリアライズド・プロファイル内の各 SQLJ 節に関する情報をフォーマットします。 profpc ユーティリティのフォーマットは次のとおりです。

▶▶—profpc—*serialized-profile-name*—▶▶

エラーが発生している、接続用のシリアライズド・プロファイルに対して profpc ユーティリティを実行します。例外がスローされる場合、Java スタック・トレースが生成されます。例外がスタック・トレースからスローされたときに、どのシリアライズド・プロファイルが使用されていたかを判別できます。

## SQLJ カスタマイズ済みシリアライズド・プロファイルに関する情報のフォーマット

db2sqljprint ユーティリティは、IBM Data Server Driver for JDBC and SQLJ 用にカスタマイズされたシリアライズド・プロファイル内の各 SQLJ 節に関する情報をフォーマットします。

エラーが発生している、接続用のカスタマイズ済みシリアライズド・プロファイルに対して db2sqljprint ユーティリティを実行します。

---

## DB2Jcc - IBM Data Server Driver for JDBC and SQLJ の診断ユーティリティ

DB2Jcc は、データ・サーバーでデータベース・アクセスが構成されていることを検証します。

接続を検証するために、DB2Jcc は指定されたデータ・サーバーに接続し、SQL ステートメントを実行し、java.sql.DatabaseMetadata メソッドを実行します。

### 許可

DB2Jcc が実行しているユーザー ID には、指定のデータ・サーバーに接続し、指定の SQL ステートメントを実行する権限がなければなりません。

### DB2Jcc の構文

```
▶▶—java—com.ibm.db2.jcc.DB2Jcc—┌_version┐ ┌_configuration┐ ┌_help┐
▶▶—┌_url-spec┐ ┌_user—user-ID—password—password┐ ┌_sql-spec┐ ┌_tracing┐
▶▶
```

**url-spec:**



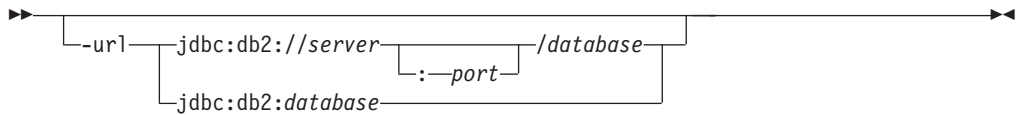

#### sql-spec:

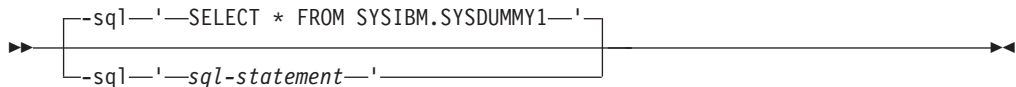

## DB2Jcc パラメーター

### -help

DB2Jcc がサポートする各オプションを記述することを指定します。-help と共に他のオプションが指定されても、それらは無視されます。

### -version

DB2Jcc がドライバー名とバージョンを表示することを指定します。

### -configuration

DB2Jcc がドライバーの構成情報を表示することを指定します。

### -url

接続がテストされるデータ・ソースの URL を指定します。URL は IBM Data Server Driver for JDBC and SQLJ タイプ 2 接続 または IBM Data Server Driver for JDBC and SQLJ タイプ 4 接続 の URL にすることができます。-url 値の可変部は、以下のとおりです。

#### server

データベース・サーバーが存在するオペレーティング・システムのドメイン名または IP アドレス。server は、タイプ 4 接続にのみ使用されます。

#### port

データ・サーバーに割り当てられている TCP/IP サーバーのポート番号。デフォルトは 446 です。port は、タイプ 4 接続にのみ使用されます。

#### database

プロファイルがカスタマイズされるデータベース・サーバーの名前。

接続を DB2 for z/OS サーバーに対して行う場合、database は、インストール中に定義される DB2 ロケーション名です。この値の中の文字はすべて大文字でなければなりません。サーバーで以下の SQL ステートメントを実行することにより、ロケーション名を判別できます。

```
SELECT CURRENT SERVER FROM SYSIBM.SYSDUMMY1;
```

接続を DB2 Database for Linux, UNIX, and Windows サーバーに対して行う場合、database は、インストール中に定義されるデータベース名です。

接続先が、IBM Informix データ・サーバーである場合は、database はデータベース名です。この名前は大小文字を区別しません。サーバーにより、名前は小文字に変換されます。

接続を IBM Cloudscape サーバーに対して行う場合、*database* は、データベースを含むファイルの完全修飾名です。この名前は、二重引用符 (") で囲まなければならない。以下に例を示します。

```
"c:/databases/testdb"
```

**-user *user-ID***

データ・サーバーへの接続をテストするのに使用されるユーザー ID を指定します。

**-password *password***

データ・サーバーへの接続をテストするのに使用されるユーザー ID のパスワードを指定します。

**-sql '*sql-statement*'**

接続を検証するためにデータ・サーバーに送られる SQL ステートメントを指定します。-sql パラメーターが指定されていない場合は、この SQL ステートメントがデータ・サーバーに送られます。

```
SELECT * FROM SYSIBM.SYSDUMMY1
```

**-tracing**

トレースが有効であることを指定します。トレース宛先は System.out です。

-tracing パラメーターを省略すると、トレースは無効になります。

## 例

**例:** IBM Data Server Driver for JDBC and SQLJ タイプ 4 接続 を使用して、データ・サーバーへの接続をテストします。デフォルトの SQL ステートメントを使用して接続をテストします。このテストのトレースを有効にします。

```
java com.ibm.db2.jcc.DB2Jcc  
-url jdbc:db2://mysys.myloc.svl.ibm.com:446/MYDB  
-user db2user -password db2pass -tracing
```

**例:** IBM Data Server Driver for JDBC and SQLJ タイプ 2 接続 を使用して、データ・サーバーへの接続をテストします。以下の SQL ステートメントを使用して接続をテストします。

```
SELECT COUNT(*) FROM EMPLOYEE
```

このテストのトレースを無効にします。

```
java com.ibm.db2.jcc.DB2Jcc  
-url jdbc:db2:MYDB  
-user db2user -password db2pass  
-sql 'SELECT COUNT(*) FROM EMPLOYEE'
```

---

## 構成プロパティを使用して JDBC トレースを開始する例

JDBC アプリケーションを変更せずに、そのアプリケーションのトレースを制御できます。

## 接続ごとに 1 つのトレース・ファイルにトレース・データを書き込む例

IBM Data Server Driver for JDBC and SQLJ タイプ 4 接続を使用する Test.java という名前のプログラムのトレース・データを収集すると仮定します。Test.java はトレースを行いませんが、プログラムを変更するつもりはありません。そのため、構成プロパティを使用してトレースを使用可能にします。トレース出力に以下の特性を持たせることにします。

- 同じ DataSource での各接続のトレース情報は別個のトレース・ファイルに書き込まれます。出力は /Trace という名前のディレクトリーに入れられます。
- 各トレース・ファイルの名前は jccTrace1 で始まります。
- 同じ名前のトレース・ファイルが既に存在する場合、トレース・データがそれらに追加されます。

Test.java にはトレースを行うコードは何も含まれていませんが、トレースを行うよう将来アプリケーションを変更した場合は、プログラム内の設定が構成プロパティ内での設定よりも優先するように、構成プロパティを設定するものとします。これを行うには、db2.jcc.override ではなく、db2.jcc で始まる構成プロパティの設定を使用します。

構成プロパティ設定は次のようになります。

- db2.jcc.traceDirectory=/Trace
- db2.jcc.traceFile=jccTrace1
- db2.jcc.traceFileAppend=true

トレース設定がスタンドアロン・プログラム Test.java にのみ適用されるようにします。そのため、そのような設定のファイルを作成し、Java プログラムを呼び出すときに -Ddb2.jcc.propertiesFile オプションを指定してそのファイルを参照するようにします。その設定を含むファイルが /Test/jcc.properties であるものとします。Test.java の実行時にトレースを使用可能にするには、次のようなコマンドを発行します。

```
java -Ddb2.jcc.propertiesFile=/Test/jcc.properties Test
```

Test.java が 1 つの DataSource に対して 2 つの接続を作成するとします。プログラムは logWriter オブジェクトを定義しません。そのため、ドライバーはトレース出力用にグローバル logWriter オブジェクトを作成します。プログラムが完了すると、以下のファイルにトレース・データが含まれています。

- /Trace/jccTrace1\_global\_0
- /Trace/jccTrace1\_global\_1

## 固定のファイル数、固定ファイル・サイズで循環トレースを行う例

IBM Data Server Driver for JDBC and SQLJ タイプ 4 接続を使用する Test.java という名前のプログラムのトレース・データを収集すると仮定します。Test.java はトレースを行いませんが、プログラムを変更するつもりはありません。そのため、構成プロパティを使用してトレースを使用可能にします。トレース出力に以下の特性を持たせることにします。

- 同じ DataSource への各接続のトレース情報は、別個のセットのトレース・ファイルに書き込まれます。
- 各接続に対して作成されるトレース・ファイルの最大数は 4 です。

- すべてのトレース・ファイルが満杯になったときは、作成された最初のトレース・ファイルから順に、既存のトレース・データが上書きされます。
- 各トレース・ファイルの最大サイズは 4 MB です。
- 各トレース・ファイルの名前は `jcc.log` で始まり、`/Trace` という名前のディレクトリーに書き込まれます。
- 同じ名前のトレース・ファイルが既に存在する場合、トレース・データは上書きされます。

`Test.java` にはトレースを行うコードは何も含まれていませんが、トレースを行うよう将来アプリケーションを変更した場合は、プログラム内の設定が構成プロパティー内の設定よりも優先するように、構成プロパティーを設定するものとします。これを行うには、`db2.jcc` で始まる構成プロパティー・セットを使用します。

構成プロパティー設定は次のようになります。

- `db2.jcc.traceFile=jcc.log`
- `db2.jcc.traceOption=1`
- `db2.jcc.traceFileSize=4194304`
- `db2.jcc.traceFileCount=4`
- `db2.jcc.traceFileAppend=false`

トレース設定がスタンドアロン・プログラム `Test.java` にも適用されるようにします。そのため、そのような設定のファイルを作成し、Java プログラムを呼び出すときに `-Ddb2.jcc.propertiesFile` オプションを指定してそのファイルを参照するようにします。その設定を含むファイルが `/Test/jcc.properties` であるとします。`Test.java` の実行時にトレースを使用可能にするには、次のようなコマンドを発行します。

```
java -Ddb2.jcc.propertiesFile=/Test/jcc.properties Test
```

`Test.java` が 1 つの `DataSource` に対して 2 つの接続を作成するとします。プログラムは `logWriter` オブジェクトを定義しません。そのため、ドライバーはトレース出力用にグローバル `logWriter` オブジェクトを作成します。プログラムの実行中、IBM Data Server Driver for JDBC and SQLJは最初の接続について 17 MB のデータを書き込み、2 番目の接続について 10 MB のデータを書き込みます。

プログラムが完了すると、以下のファイルにトレース・データが含まれています。

- `/Trace/jcc.log_global_0.1`
- `/Trace/jcc.log_global_0.2`
- `/Trace/jcc.log_global_0.3`
- `/Trace/jcc.log_global_0.4`
- `/Trace/jcc.log_global_1.1`
- `/Trace/jcc.log_global_1.2`
- `/Trace/jcc.log_global_1.3`

`/Trace/jcc.log_global_0.1` には、最初の接続について書き込まれた最後の 1 MB のトレース・データが、その接続について書き込まれた最初の 1 MB のトレース・データを上書きする形で含まれています。

## IBM Data Server Driver for JDBC and SQLJ 使用時のトレース・プログラムの例

DriverManager インターフェイスでのトレース用のメソッド、および DataSource インターフェイスでのトレース用のメソッドを組み込んでいる、単一のクラスを作成することができます。

以下の例は、そのようなクラスを示しています。この例では、IBM Data Server Driver for JDBC and SQLJ タイプ 4 接続が使用されています。

図 46. IBM Data Server Driver for JDBC and SQLJ 使用時のトレースの例

```
public class TraceExample
{

    public static void main(String[] args)
    {
        sampleConnectUsingSimpleDataSource();
        sampleConnectWithURLUsingDriverManager();
    }

    private static void sampleConnectUsingSimpleDataSource()
    {
        java.sql.Connection c = null;
        java.io.PrintWriter printWriter =
            new java.io.PrintWriter(System.out, true);
                                                    // Prints to console, true means
                                                    // auto-flush so you don't lose trace
        try {
            javax.sql.DataSource ds =
                new com.ibm.db2.jcc.DB2SimpleDataSource();
            ((com.ibm.db2.jcc.DB2BaseDataSource) ds).setServerName("sysmvsl.st1.ibm.com");
            ((com.ibm.db2.jcc.DB2BaseDataSource) ds).setPortNumber(5021);
            ((com.ibm.db2.jcc.DB2BaseDataSource) ds).setDatabaseName("san_jose");
            ((com.ibm.db2.jcc.DB2BaseDataSource) ds).setDriverType(4);

            ds.setLogWriter(printWriter);    // This turns on tracing

            // Refine the level of tracing detail
            ((com.ibm.db2.jcc.DB2BaseDataSource) ds).
                setTraceLevel(com.ibm.db2.jcc.DB2SimpleDataSource.TRACE_CONNECTS |
                    com.ibm.db2.jcc.DB2SimpleDataSource.TRACE_DRDA_FLOWS);

            // This connection request is traced using trace level
            // TRACE_CONNECTS | TRACE_DRDA_FLOWS
            c = ds.getConnection("myname", "mypass");

            // Change the trace level to TRACE_ALL
            // for all subsequent requests on the connection
            ((com.ibm.db2.jcc.DB2Connection) c).setJccLogWriter(printWriter,
                com.ibm.db2.jcc.DB2BaseDataSource.TRACE_ALL);
            // The following INSERT is traced using trace level TRACE_ALL
            java.sql.Statement s1 = c.createStatement();
            s1.executeUpdate("INSERT INTO sampleTable(sampleColumn) VALUES(1)");
            s1.close();

            // This code disables all tracing on the connection
            ((com.ibm.db2.jcc.DB2Connection) c).setJccLogWriter(null);

            // The following INSERT statement is not traced
            java.sql.Statement s2 = c.createStatement();
            s2.executeUpdate("INSERT INTO sampleTable(sampleColumn) VALUES(1)");
            s2.close();
        }
    }
}
```

```

        c.close();
    }
    catch(java.sql.SQLException e) {
        com.ibm.db2.jcc.DB2ExceptionFormatter.printStackTrace(e,
            printWriter, "[TraceExample]");
    }
    finally {
        cleanup(c, printWriter);
        printWriter.flush();
    }
}

// If the code ran successfully, the connection should
// already be closed. Check whether the connection is closed.
// If so, just return.
// If a failure occurred, try to roll back and close the connection.

private static void cleanup(java.sql.Connection c,
    java.io.PrintWriter printWriter)
{
    if(c == null) return;

    try {
        if(c.isClosed()) {
            printWriter.println("[TraceExample] " +
                "The connection was successfully closed");
            return;
        }

        // If we get to here, something has gone wrong.
        // Roll back and close the connection.
        printWriter.println("[TraceExample] Rolling back the connection");
        try {
            c.rollback();
        }
        catch(java.sql.SQLException e) {
            printWriter.println("[TraceExample] " +
                "Trapped the following java.sql.SQLException while trying to roll back:");
            com.ibm.db2.jcc.DB2ExceptionFormatter.printStackTrace(e, printWriter,
                "[TraceExample]");
            printWriter.println("[TraceExample] " +
                "Unable to roll back the connection");
        }
        catch(java.lang.Throwable e) {
            printWriter.println("[TraceExample] Trapped the " +
                "following java.lang.Throwable while trying to roll back:");
            com.ibm.db2.jcc.DB2ExceptionFormatter.printStackTrace(e,
                printWriter, "[TraceExample]");
            printWriter.println("[TraceExample] Unable to " +
                "roll back the connection");
        }
    }

    // Close the connection
    printWriter.println("[TraceExample] Closing the connection");
    try {
        c.close();
    }
    catch(java.sql.SQLException e) {
        printWriter.println("[TraceExample] Exception while " +
            "trying to close the connection");
        printWriter.println("[TraceExample] Deadlocks could " +
            "occur if the connection is not closed.");
        com.ibm.db2.jcc.DB2ExceptionFormatter.printStackTrace(e, printWriter,
            "[TraceExample]");
    }
    catch(java.lang.Throwable e) {

```

```

        printWriter.println("[TraceExample] Throwable caught " +
            "while trying to close the connection");
        printWriter.println("[TraceExample] Deadlocks could " +
            "occur if the connection is not closed.");
        com.ibm.db2.jcc.DB2ExceptionFormatter.printStackTrace(e, printWriter,
            "[TraceExample]");
    }
}
catch(java.lang.Throwable e) {
    printWriter.println("[TraceExample] Unable to " +
        "force the connection to close");
    printWriter.println("[TraceExample] Deadlocks " +
        "could occur if the connection is not closed.");
    com.ibm.db2.jcc.DB2ExceptionFormatter.printStackTrace(e, printWriter,
        "[TraceExample]");
}
}
private static void sampleConnectWithURLUsingDriverManager()
{
    java.sql.Connection c = null;

    // This time, send the printWriter to a file.
    java.io.PrintWriter printWriter = null;
    try {
        printWriter =
            new java.io.PrintWriter(
                new java.io.BufferedOutputStream(
                    new java.io.FileOutputStream("/temp/driverLog.txt"), 4096), true);
    }
    catch(java.io.FileNotFoundException e) {
        java.lang.System.err.println("Unable to establish a print writer for trace");
        java.lang.System.err.flush();
        return;
    }

    try {
        Class.forName("com.ibm.db2.jcc.DB2Driver");
    }
    catch(ClassNotFoundException e) {
        printWriter.println("[TraceExample] " +
            "IBM Data Server Driver for JDBC and SQLJ type 4 connectivity " +
            "is not in the application classpath. Unable to load driver.");
        printWriter.flush();
        return;
    }
}

// This URL describes the target data source for Type 4 connectivity.
// The traceLevel property is established through the URL syntax,
// and driver tracing is directed to file "/temp/driverLog.txt"
// The traceLevel property has type int. The constants
// com.ibm.db2.jcc.DB2BaseDataSource.TRACE_DRDA_FLOWS and
// com.ibm.db2.jcc.DB2BaseDataSource.TRACE_CONNECTS represent
// int values. Those constants cannot be used directly in the
// first getConnection parameter. Resolve the constants to their
// int values by assigning them to a variable. Then use the
// variable as the first parameter of the getConnection method.
String databaseURL =
    "jdbc:db2://sysmvs1.st1.ibm.com:5021" +
    "/sample:traceFile=/temp/driverLog.txt;traceLevel=" +
    (com.ibm.db2.jcc.DB2BaseDataSource.TRACE_DRDA_FLOWS |
    com.ibm.db2.jcc.DB2BaseDataSource.TRACE_CONNECTS) + ";";

// Set other properties
java.util.Properties properties = new java.util.Properties();
properties.setProperty("user", "myname");
properties.setProperty("password", "mypass");

```



```

try {
    // This connection request is traced using trace level
    // TRACE_CONNECTS | TRACE_DRDA_FLOWS
    c = java.sql.DriverManager.getConnection(databaseURL, properties);

    // Change the trace level for all subsequent requests
    // on the connection to TRACE_ALL
    ((com.ibm.db2.jcc.DB2Connection) c).setJccLogWriter(printWriter,
        com.ibm.db2.jcc.DB2BaseDataSource.TRACE_ALL);

    // The following INSERT is traced using trace level TRACE_ALL
    java.sql.Statement s1 = c.createStatement();
    s1.executeUpdate("INSERT INTO sampleTable(sampleColumn) VALUES(1)");
    s1.close();

    // Disable all tracing on the connection
    ((com.ibm.db2.jcc.DB2Connection) c).setJccLogWriter(null);

    // The following SQL insert code is not traced
    java.sql.Statement s2 = c.createStatement();
    s2.executeUpdate("insert into sampleTable(sampleColumn) values(1)");
    s2.close();

    c.close();
}
catch(java.sql.SQLException e) {
    com.ibm.db2.jcc.DB2ExceptionFormatter.printStackTrace(e, printWriter,
        "[TraceExample]");
}
finally {
    cleanup(c, printWriter);
    printWriter.flush();
}
}
}

```

---

## IBM Data Server Driver for JDBC and SQLJ Sysplex サポートのモニター技法

IBM Data Server Driver for JDBC and SQLJ Sysplex サポートをモニターするには、グローバル・トランスポート・オブジェクト・プールをモニターする必要があります。

次のいずれかの方法で、グローバル・トランスポート・オブジェクト・プールをモニターすることができます。

- IBM Data Server Driver for JDBC and SQLJ の構成プロパティを設定して開始するトレースの使用
- アプリケーション・プログラミング・インターフェースの使用

### グローバル・トランスポート・オブジェクト・プールのモニターのための構成プロパティ

db2.jcc.dumpPool、db2.jcc.dumpPoolStatisticsOnSchedule、および db2.jcc.dumpPoolStatisticsOnScheduleFile 構成プロパティにより、グローバル・トランスポート・オブジェクト・プールのトレースが制御されます。

例えば、以下の一組の構成プロパティの設定では、エラー・メッセージとダンプ・プール・エラー・メッセージが 60 秒ごとに /home/WAS/logs/srv1/poolstats というファイルに書き込まれます。

```
db2.jcc.dumpPool=DUMP_SYSPLEX_MSG|DUMP_POOL_ERROR
db2.jcc.dumpPoolStatisticsOnSchedule=60
db2.jcc.dumpPoolStatisticsOnScheduleFile=/home/WAS/logs/srv1/poolstats
```

プール統計ファイル内の項目は次のようになります。

```
time Scheduled PoolStatistics npr:2575 nsr:2575 lwroc:439 hwroc:1764 coc:372
aoc:362 rmoc:362 nbr:2872 tbt:857520 tpo:10
```

各フィールドの意味は次のとおりです。

#### **npr**

プールの作成時以降にプールに対して IBM Data Server Driver for JDBC and SQLJ から出された要求の総数。

#### **nsr**

プールの作成時以降にプールに対して IBM Data Server Driver for JDBC and SQLJ から出されて正常に完了した要求の数。正常に完了した要求とは、プールからオブジェクトが返されたことを意味します。

#### **lwroc**

再利用されたがプール内に存在しなかったオブジェクトの数。これは、接続オブジェクトによってトランスポート・オブジェクトがトランザクション境界で解放された場合に発生することがあります。この接続オブジェクトで、そのトランスポート・オブジェクトが後で必要になった際に、元のトランスポート・オブジェクトが他のどの接続オブジェクトによってもまだ使用されていない場合は、この接続オブジェクトでそのトランスポート・オブジェクトを使用することができません。

#### **hwroc**

プールから再利用されたオブジェクトの数。

#### **coc**

プールの作成時以降に IBM Data Server Driver for JDBC and SQLJ により作成されたオブジェクトの数。

#### **aoc**

db2.jcc.maxTransportObjectIdleTime で指定されていたアイドル時間を超過したためにプールから削除されたオブジェクトの数。

#### **rmoc**

プールの作成時以降にプールから削除されたオブジェクトの数。

#### **nbr**

プールに対して IBM Data Server Driver for JDBC and SQLJ から出されたが、プールがその最大容量に達したためプールによってブロックされた要求の数。ブロックされた要求が正常に完了する可能性があるのは、db2.jcc.maxTransportObjectWaitTime を超過して例外がスローされる前にオブジェクトがプールに返された場合です。

#### **tbt**

プールによってブロックされた要求のミリ秒単位の合計時間。アプリケーション

によって複数のスレッドが使用される場合は、この時間は、アプリケーションの経過実行時間よりはるかに長くなる可能性があります。

**sbt**

1 つのスレッドがプールからのトランスポート・オブジェクトの取得を待機したミリ秒単位の最短時間。この時間が 1 ミリ秒未満の場合、このフィールドの値はゼロになります。

**lbt**

1 つのスレッドがプールからのトランスポート・オブジェクトの取得を待機したミリ秒単位の最長時間。

**abt**

各スレッドがプールからのトランスポート・オブジェクトの取得を待機したミリ秒単位の平均時間。この値は `tbt/nbr` です。

**tpo**

プール内に現在存在するオブジェクトの数。

## **グローバル・トランスポート・オブジェクト・プールのモニターのためのアプリケーション・プログラミング・インターフェース**

グローバル・トランスポート・オブジェクト・プールに関する統計を収集するためのアプリケーションを作成することができます。このようなアプリケーションでは、オブジェクトが `DB2PoolMonitor` クラスに作成され、プールに関する情報を取得するためにメソッドが呼び出されます。

例えば、次のコードでは、グローバル・トランスポート・オブジェクト・プールのモニター用のオブジェクトが作成されます。

```
import com.ibm.db2.jcc.DB2PoolMonitor;
DB2PoolMonitor transportObjectPoolMonitor =
    DB2PoolMonitor.getPoolMonitor (DB2PoolMonitor.TRANSPORT_OBJECT);
```

`DB2PoolMonitor` オブジェクトの作成後に、`DB2PoolMonitor` クラス内のメソッドを使用してプールをモニターすることができます。



---

## 第 8 章 IBM Data Server Driver for JDBC and SQLJ のシステム・モニター

IBM Data Server Driver for JDBC and SQLJ の使用時にアプリケーションのパフォーマンスをモニターする作業のために、このドライバーには、接続に関する情報を収集するためのメソッドが 2 つ用意されています。

### このタスクについて

その情報は、以下のとおりです。

#### コア・ドライバー時間

システム・モニターが有効になっている間に収集されたモニター対象の API の経過時間の合計 (マイクロ秒単位)。一般にモニター対象になるのは、ネットワーク I/O またはデータベース・サーバー対話が発生する可能性のある API だけです。

#### ネットワーク I/O 時間

システム・モニターが有効になっている間に収集されたネットワーク I/O の経過時間の合計 (マイクロ秒単位)。

#### サーバー時間

システム・モニターが有効になっている間に収集されたすべてのレポート対象データベース・サーバーの経過時間の合計 (マイクロ秒単位)。

#### アプリケーション時間

アプリケーション、JDBC ドライバー、ネットワーク I/O、データベース・サーバーの経過時間の合計 (ミリ秒単位)。

2 つのメソッドは、以下のとおりです。

- `DB2SystemMonitor` インターフェース
- `TRACE_SYSTEM_MONITOR` トレース・レベル

`DB2SystemMonitor` インターフェースを使用してシステム・モニター・データを収集するには、以下の基本手順を実行します。

1. `DB2Connection.getDB2SystemMonitor` メソッドを呼び出して、`DB2SystemMonitor` オブジェクトを作成します。
2. `DB2SystemMonitor.enable` メソッドを呼び出して、接続の `DB2SystemMonitor` オブジェクトを使用可能にします。
3. `DB2SystemMonitor.start` メソッドを呼び出して、システム・モニターを開始します。
4. モニター対象のアクティビティーが完了したら、`DB2SystemMonitor.stop` を呼び出して、システム・モニターを停止します。
5. `DB2SystemMonitor.getCoreDriverTimeMicros`、`DB2SystemMonitor.getNetworkIOTimeMicros`、

`DB2SystemMonitor.getServerTimeMicros`、  
`DB2SystemMonitor.getApplicationTimeMillis` のいずれかのメソッドを呼び出して、経過時間データを取り出します。

`DB2SystemMonitor.getServerTimeMicros` により返されるサーバー時間には、コミットおよびロールバックの時間が含まれています。

例えば、各タイプの経過時間データを収集するコードを以下に示します。選択されたステートメントの右にある番号は、以前に説明されたステップに対応しています。

```

import java.sql.*;
import com.ibm.db2.jcc.*;
public class TestSystemMonitor
{
    public static void main(String[] args)
    {
        String url = "jdbc:db2://sysmvs1.svl.ibm.com:5021/san_jose";
        String user="db2adm";
        String password="db2adm";
        try
        {
            // Load the IBM Data Server Driver for JDBC and SQLJ
            Class.forName("com.ibm.db2.jcc.DB2Driver");
            System.out.println("**** Loaded the JDBC driver");

            // Create the connection using the IBM Data Server Driver for JDBC and SQLJ
            Connection conn = DriverManager.getConnection (url,user,password);
            // Commit changes manually
            conn.setAutoCommit(false);
            System.out.println("**** Created a JDBC connection to the data source");
            DB2SystemMonitor systemMonitor = 1
                ((DB2Connection)conn).getDB2SystemMonitor();
            systemMonitor.enable(true); 2
            systemMonitor.start(DB2SystemMonitor.RESET_TIMES); 3
            Statement stmt = conn.createStatement();
            int numUpd = stmt.executeUpdate(
                "UPDATE EMPLOYEE SET PHONENO='4657' WHERE EMPNO='000010'");
            systemMonitor.stop(); 4
            System.out.println("Server elapsed time (microseconds)="
                + systemMonitor.getServerTimeMicros()); 5
            System.out.println("Network I/O elapsed time (microseconds)="
                + systemMonitor.getNetworkIOTimeMicros());
            System.out.println("Core driver elapsed time (microseconds)="
                + systemMonitor.getCoreDriverTimeMicros());
            System.out.println("Application elapsed time (milliseconds)="
                + systemMonitor.getApplicationTimeMillis());
            conn.rollback();
            stmt.close();
            conn.close();
        }
        // Handle errors
        catch(ClassNotFoundException e)
        {
            System.err.println("Unable to load the driver, " + e);
        }
        catch(SQLException e)
        {
            System.out.println("SQLException: " + e);
            e.printStackTrace();
        }
    }
}

```

図 47. *DB2SystemMonitor* メソッドを使用してシステム・モニター・データを収集する例

トレース・メソッドを使用してシステム・モニター情報を収集するには、構成プロパティー、または `Connection`、`DataSource` のいずれかのプロパティーを使用して JDBC トレースを開始します。 `traceLevel` プロパティーを設定するときに、`TRACE_SYSTEM_MONITOR` を組み込んでください。以下に例を示します。

```

String url = "jdbc:db2://sysmvs1.st1.ibm.com:5021/san_jose" +
    ":traceFile=/u/db2p/jcctrace;" +
    "traceLevel=" + com.ibm.db2.jcc.DB2BaseDataSource.TRACE_SYSTEM_MONITOR + ";";

```

システム・モニター情報のトレース・レコードは、以下のようになります。



```
[jcc][SystemMonitor:start]
...
[jcc][SystemMonitor:stop] core: 565.67ms | network: 211.695ms | server: 207.771ms
```

---

## IBM Data Server Driver for JDBC and SQLJ のリモート・トレース・コントローラー

IBM Data Server Driver for JDBC and SQLJ では、IBM Data Server Driver for JDBC and SQLJ のトレースを動的に制御するための機能が提供されます。

このリモート・トレース・コントローラーを使用すれば、複数のドライバー・インスタンス用のものと同様な以下の操作を実行することができます。

- トレースの開始、停止、または再開
- 出力トレース・ファイルまたはディレクトリーの場所の変更
- トレース・レベルの変更

リモート・トレース・コントローラーでは、Java Standard Edition バージョン 6 以降でその一部となっている Java Management Extensions (JMX) アーキテクチャーが使用されます。JMX は、以下のものから構成されています。

- 組み込みの管理ユーティリティー一式 (これらを使用すると、Java Monitoring and Management Console (JConsole) などの管理コンソールからモニターを実行することができます)。
- 同じ機能を実行するためのアプリケーションを作成できる API 一式。

### リモート・トレース・コントローラーの使用可能化

リモート・トレース・コントローラーを使用可能にするには、IBM Data Server Driver for JDBC and SQLJ で Java Management Extensions (JMX) を使用可能にし、クライアントから JMX エージェントを使用できるようにする必要があります。

#### 始める前に

リモート・トレース・コントローラーでは、Java Standard Edition バージョン 6 以降が必要です。

#### このタスクについて

リモート・トレース・コントローラーを使用可能にする手順は、以下のとおりです。

#### 手順

1. IBM Data Server Driver for JDBC and SQLJ で JMX を使用可能にするために、`db2.jcc.jmxEnabled` グローバル構成プロパティを `true` または `yes` に設定します。

例えば、`DB2JccConfiguration.properties` に以下のストリングを組み込みます。

```
db2.jcc.jmxEnabled=true
```

2. ローカル・クライアントまたはリモート・クライアントから JMX エージェント (プラットフォームの MBean サーバー) を使用できるようにします。

- ローカル・クライアントの場合は、以下のようにします。

JVM の始動時に、モニター機能と管理機能が自動的に使用可能になります。アプリケーションを開始した後に、JConsole などの JMX クライアントを使用して、Java プロセスにローカルで接続できます。

- リモート・クライアントの場合は、以下のいずれかの方法を使用します。
  - すぐに使用可能な JMX エージェントを使用します。

すぐに使用可能な管理機能では、JMX 組み込み管理ユーティリティを使用します。すぐに使用可能な管理機能を有効にするには、いくつかの Java システム・プロパティを設定する必要があります。少なくとも以下のプロパティを設定しなければなりません。

```
com.sun.management.jmxremote.port=portNum
```

さらに、認証と SSL が正しく構成されていることを確認してください。

すぐに使用可能な管理機能を有効にするための詳細については、以下の URL を参照してください。

<http://download.oracle.com/javase/6/docs/technotes/guides/management/agent.html>

- JMX エージェントを作成します。この技法については、以下の資料も参照できます。

<http://download.oracle.com/javase/6/docs/technotes/guides/management/agent.html>

以下の例では、MyCustomJMXAuthenticator オブジェクトを使用して、PlatformMBeanServer の RMI コネクター・サーバーを作成します。MyCustomJMXAuthenticator クラスでは、JMXAuthenticator インターフェースを実装して、リモート証明書を JAAS Subject に変換する方法を定義します。

```
...
HashMap<String> env = new HashMap<String>();
env.put(JMXConnectorServer.AUTHENTICATOR, new MyCustomJMXAuthenticator());
env.put("jmx.remote.x.access.file", "my.access.file");

MBeanServer mbs =
    java.lang.management.ManagementFactory.getPlatformMBeanServer();
JMXServiceURL url =
    new JMXServiceURL("service:jmx:rmi:///jndi/rmi:///9999/jmxrmi");

JMXConnectorServer cs =
    JMXConnectorServerFactory.newJMXConnectorServer(url, env, mbs);
cs.start();
...
public class MyCustomJMXAuthenticator implements JMXAuthenticator {

    public Subject authenticate(Object credentials) {
        // the hash contains username, password, etc...
        Hashtable <String> credentialsHash
            = (Hashtable <String>) credentials;

        ...
        // Authenticate using the provided credentials
        ...
        if (authentication-successful) {
            return new Subject(true,
                Collections.singleton
                    (new JMXPrincipal(credentialsHash.get("username"))),
```

```

        Collections.EMPTY_SET,
        Collections.EMPTY_SET);
    }
    throw new SecurityException("Invalid credentials");
}
}

```

## リモート・トレース・コントローラーへのアクセス

リモート・トレース・コントローラーにアクセスするには、すぐに使用可能な管理ツールを使用するか、アプリケーションを使用します。

### このタスクについて

すぐに使用可能な管理機能は、JConsole などの JMX 準拠の管理クライアントから使用できます。JConsole は、Java Standard Edition バージョン 6 に組み込まれています。すぐに使用可能な管理機能を JConsole から使用するための詳細については、以下の URL を参照してください。

<http://download.oracle.com/javase/6/docs/technotes/guides/management/jconsole.html>

リモート・トレース・コントローラーにアクセスするアプリケーションでは、リモート・トレース・コントローラーが管理対象 Bean (MBean) になります。JMX は、JMX エージェントによってリソースを管理します。JMX エージェントは、MBean サーバーです。それぞれの MBean は、1 つのリソースに対応します。すべての MBean には名前があり、その名前は、クラス `javax.management.ObjectName` のオブジェクトによって定義します。ObjectName オブジェクトを使用して、MBean を MBeanServer に登録したり、MBeanServer から MBean を取得したりすることも可能です。

MBean 名は、ドメインとキー・プロパティーという 2 つの部分からなっています。IBM Data Server Driver for JDBC and SQLJ のリモート・トレース・コントローラーの ObjectName の場合、ドメインは `com.ibm.db2.jcc`、キー・プロパティーは `name=DB2TraceManager` になります。

リモート・トレース・コントローラーにアクセスするアプリケーションには、以下の手順を組み込む必要があります。

### 手順

1. MBean サーバーに対するリモート・メソッド呼び出し (RMI) 接続を確立します。
2. MBean サーバーでリモート・トレース・コントローラーに対する検索を実行します。
3. MBean に対するトレース操作を呼び出します。

MBean を操作するには、以下の方法があります。

- MBean プロキシを使用する方法
- プロキシを使用しないで MBeanServerConnection を使用する方法

### 例

**例:** プロキシを使用しないでリモート・トレース・コントローラーにアクセスする方法: この例では、MBeanServerConnection から MBean に直接アクセスする方法

を示します。この方法は、JMX クライアント・アプリケーションでインターフェース定義を一致させる必要がないので非常に汎用的です。

```

Hashtable<String> env = new Hashtable<String>();
env.put(Context.INITIAL_CONTEXT_FACTORY,
        "com.sun.jndi.fscontext.ReffSContextFactory");

try {
    System.out.println ("");
    System.out.println ("-----");
    System.out.println ("Establish an RMI connection to an MBeanServer");
    System.out.println ("-----");
    JMXServiceURL url =
        new JMXServiceURL ("service:jmx:rmi:///jndi/rmi://localhost:9999/jmxrmi");
    JMXConnector jmxc = JMXConnectorFactory.connect (url, env);
    MBeanServerConnection mbsc = jmxc.getMBeanServerConnection();

    System.out.println ("");
    System.out.println ("-----");
    System.out.println ("Processing MBean");
    System.out.println ("-----");
    String objectNameString = "com.ibm.db2.jcc.name=DB2TraceManager";
    ObjectName name = new ObjectName(objectNameString);
    System.out.println ("ObjectName="+objectNameString);

    System.out.println ("");
    System.out.println ("-----");
    System.out.println ("Print all attributes of the MBean");
    System.out.println ("-----");

    System.out.println(
        "TraceDirectory = "+mbsc.getAttribute (name, "TraceDirectory"));
    System.out.println(
        "TraceFile      = "+mbsc.getAttribute (name, "TraceFile"));
    System.out.println(
        "TraceFileAppend = "+mbsc.getAttribute (name, "TraceFileAppend"));
    System.out.println(
        "TraceLevel     = "+mbsc.getAttribute (name, "TraceLevel"));

    System.out.println ("");
    System.out.println ("-----");
    System.out.println ("Invoke some operations on the MBean");
    System.out.println ("-----");
    System.out.print ("Invoking suspendTrace()...");
    mbsc.invoke (name, "suspendTrace", null , null);
    System.out.println ("success");

    System.out.print ("Invoking resumeTrace()...");
    mbsc.invoke (name, "resumeTrace", null , null);
    System.out.println ("success");
}
catch (Exception e) {
    System.out.println ("failure");
    e.printStackTrace ();
}

```

**例:** プロキシを使用してリモート・トレース・コントローラーにアクセスする方法  
**法:** この例では、MBean のプロキシを作成する方法を示します。このプロキシでは、com.ibm.db2.jcc.mx.DB2TraceManagerMXBean インターフェースを実装します。アプリケーションは、そのプロキシに対して呼び出しを直接実行し、基礎になっているプロキシ実装がリモート MBean サーバーに対する MBean 操作を呼び出します。

```

Hashtable<String> env = new Hashtable<String>();
env.put(Context.INITIAL_CONTEXT_FACTORY,
        "com.sun.jndi.fscontext.ReffFSContextFactory");

try {
    System.out.println ("");
    System.out.println ("-----");
    System.out.println ("Establish an RMI connection to an MBeanServer");
    System.out.println ("-----");
    JMXServiceURL url =
        new JMXServiceURL ("service:jmx:rmi:///jndi/rmi://localhost:9999/jmxrmi");
    JMXConnector jmx = JMXConnectorFactory.connect (url, env);
    MBeanServerConnection mbsc = jmx.getMBeanServerConnection();

    System.out.println ("");
    System.out.println ("-----");
    System.out.println ("Processing MBean");
    System.out.println ("-----");
    String objectNameString = "com.ibm.db2.jcc:name=DB2TraceManager";
    ObjectName name = new ObjectName(objectNameString);
    System.out.println ("ObjectName="+objectNameString);

    System.out.println ("");
    System.out.println ("-----");
    System.out.println ("Print all attributes of the MBean");
    System.out.println ("-----");
    com.ibm.db2.jcc.mx.DB2TraceManagerMXBean mbeanProxy =
        JMX.newMBeanProxy(mbsc, name,
            com.ibm.db2.jcc.mx.DB2TraceManagerMXBean.class, true);
    System.out.println ("TraceDirectory = "+mbeanProxy.getTraceDirectory ());
    System.out.println ("TraceFile = "+mbeanProxy.getTraceFile ());
    System.out.println ("TraceFileAppend = "+mbeanProxy.getTraceFileAppend ());
    System.out.println ("TraceLevel = "+mbeanProxy.getTraceLevel ());
    System.out.println ("");
    System.out.println ("-----");
    System.out.println ("Invoke some operations on the MBean");
    System.out.println ("-----");
    System.out.print ("Invoking suspendTrace()...");
    mbeanProxy.suspendTrace();
    System.out.println ("success");
    System.out.print ("Invoking resumeTrace()...");
    mbeanProxy.resumeTrace();
    System.out.println ("success");
}
catch (Exception e) {
    System.out.println ("failure");
    e.printStackTrace ();
}

```

---

## 第 9 章 IBM データ・サーバーの高可用性に対する Java クライアントのサポート

DB2 Database for Linux, UNIX, and Windows、DB2 for z/OS、または IBM Informix に接続するクライアント・アプリケーションは、それらのデータ・サーバーの高可用性フィーチャーを容易に活用することができます。

クライアント・アプリケーションは以下の高可用性フィーチャーを使用できます。

- 自動クライアント・リルート

自動クライアント・リルート機能は、すべての IBM データ・サーバーで使用可能です。自動クライアント・リルートは、データ・サーバーによって提供される情報を使用して、障害が発生しているサーバーから代替サーバーへクライアント・アプリケーションをリダイレクトします。自動クライアント・リルートは、アプリケーションが最小の中断で処理を続行できるようにします。代替サーバーへの作業のリダイレクトは、フェイルオーバーと呼ばれます。

DB2 for z/OS データ・サーバーへの接続の場合、自動クライアント・リルートはワークロード・バランシング・フィーチャーの一部です。一般的に、DB2 for z/OS の場合、自動クライアント・リルートはワークロード・バランシングなしでは使用できません。

- クライアント・アフィニティー

クライアント・アフィニティーは、クライアントによって完全に制御されるフェイルオーバー・ソリューションです。これは、特定の 1 次サーバーに接続する必要がある状態に対処するために意図されたものです。1 次サーバーへの接続中に障害が発生する場合、クライアント・アフィニティーを使用して、強制的に特定の順序で代替サーバーへのフェイルオーバーを行います。

DB2 for z/OS のデータ共有環境ではデータ共有グループのすべてのメンバーは並行してデータにアクセスできるため、クライアント・アフィニティーを適用できません。データ共有は、DB2 for z/OS の高可用性に対する推奨されているソリューションです。

- ワークロード・バランシング

ワークロード・バランシングは、すべての IBM データ・サーバー上で使用可能です。ワークロード・バランシングにより、IBM Informix 高可用性クラスター、DB2 for z/OS データ共有グループ、または DB2 Database for Linux, UNIX, and Windows DB2 pureScale<sup>®</sup> インスタンス の中に含まれるサーバーの間で効率的に作業を分散できます。

以下の表は、これらのフィーチャーについてのサーバー・サイド情報へのリンクを提供します。

表 35. 高可用性に関するサーバー・サイド情報

| データ・サーバー                                  | 関連トピック                                                                                                        |
|-------------------------------------------|---------------------------------------------------------------------------------------------------------------|
| DB2 Database for Linux, UNIX, and Windows | <ul style="list-style-type: none"> <li>DB2 pureScale:</li> <li>自動クライアント・リルート: 自動クライアント・リルートのロードマップ</li> </ul> |
| IBM Informix                              | 接続マネージャーによるクラスター接続の管理                                                                                         |
| DB2 for z/OS                              | データ共有グループとの通信                                                                                                 |

**重要:** DB2 for z/OS への接続の場合、この情報は DB2 for z/OS への直接接続について説明しています。DB2 Connect Server を介した接続の高可用性についての詳細は、DB2 Connect の資料を参照してください。

## DB2 Database for Linux, UNIX, and Windows サーバーの接続の高可用性のための Java クライアント・サポート

DB2 Database for Linux, UNIX, and Windows サーバーは、ワークロード・バランシングおよび自動クライアント・リルートにより、クライアント・アプリケーションに高可用性を提供します。このサポートは、Java クライアント (JDBC、SQLJ、または pureQuery)、および非 Java クライアント (ODBC、CLI、.NET、OLE DB、PHP、Ruby、または組み込み SQL) を使用するアプリケーションで使用可能です。

Java クライアントの場合、DB2 Database for Linux, UNIX, and Windows の高可用性サポートを利用するには、IBM Data Server Driver for JDBC and SQLJ タイプ 4 接続を使用する必要があります。IBM Data Server Driver for JDBC and SQLJ バージョン 3.58 または 4.8、またはそれ以降が必要です。

DB2 Database for Linux, UNIX, and Windows サーバーへの接続に対する高可用性サポートには、以下の機能が含まれます。

### 自動クライアント・リルート

このサポートは、代替サーバーを介してデータベースへの再接続を試みることであり、障害からのクライアントのリカバリーを可能にします。別のサーバーへの再接続のことをフェイルオーバーと呼びます。Java クライアントにおいて、自動クライアント・リルートのサポートは常に有効になっています。

サーバーにおいては、以下のいずれかの方法により自動クライアント・リルート機能を提供することが可能です。

- DB2 pureScale インスタンスで、複数のサーバーが構成されている場合。1 つのデータベースとの接続は、その DB2 pureScale インスタンスの 1 つのメンバーとの接続です。フェイルオーバー時には、DB2 pureScale インスタンスの別のメンバーに再接続します。この環境では、クライアントから DB2 pureScale インスタンスへの接続に TCP/IP を使用することが必要です。
- データベースに対して、DB2 pureScale インスタンスおよび代替サーバーが定義されている場合。フェイルオーバー時には、まず、DB2 pureScale インスタンスの別のメンバーに再接続します。代替サーバーへのフェイルオーバーは、DB2 pureScale インスタンスのどのメンバーも利用可能でない場合にのみ試行されます。



- 1 次サーバーに対して 1 つの DB2 pureScale インスタンスが定義されており、代替サーバーに対して別の DB2 pureScale インスタンスが定義されている場合。フェイルオーバー時には、まず、1 次 DB2 pureScale インスタンスの別のメンバーに再接続します。代替 DB2 pureScale インスタンスへのフェイルオーバーは、1 次 DB2 pureScale インスタンスのどのメンバーも利用可能でない場合にのみ試行されます。
- データベースが単一サーバー上で定義されている場合。そのデータベースの構成には、代替サーバーの指定が含まれています。フェイルオーバー時には、その代替サーバーに再接続します。

Java クライアント・アプリケーションの場合、自動クライアント・リルトのフェイルオーバーは、シームレス か、または非シームレス で可能です。非シームレス・フェイルオーバーの場合、クライアント・アプリケーションが別のサーバーに再接続すると、アプリケーションには、フェイルオーバー (代替サーバーへの接続) が発生したことを示すエラーが常に返されます。シームレス・フェイルオーバーの場合、トランザクション中の最初の SQL ステートメントの実行中に接続が失敗した後、代替サーバーへの再接続が成功したら、ドライバはエラーを返しませんが、

DB2 pureScale インスタンスにおいて自動クライアント・リルト・サポートは、ワークロード・バランシングなしで使用するか、またはワークロード・バランシングと共に使用できます。

#### ワークロード・バランシング

ワークロード・バランシングにより、DB2 pureScale インスタンスの可用性を改善することができます。

ワークロード・バランシングによって、DB2 pureScale インスタンスは、メンバー間で作業を効率的に分散します。

どのようなオペレーティング・システム上の Java クライアントも、ワークロード・バランシングをサポートします。クライアントから DB2 pureScale インスタンスへの接続では、TCP/IP を使用する必要があります。

ワークロード・バランシングが有効の場合、クライアントは、DB2 pureScale インスタンスのメンバーに関する状況情報を、サーバー・リストを通じて頻繁に取得します。クライアントはサーバー・リストをキャッシュに入れ、次のトランザクションの経路指定先となるメンバーを決める際にその中の情報を使用します。

Java アプリケーションで JNDI が使用されている場合、最初の接続について、キャッシュに入れられたサーバー・リストを複数の JVM で共有できます。しかし、ワークロード・バランシングは、常に単一の JVM コンテキスト内で実行されます。

DB2 Database for Linux, UNIX, and Windowsでは、以下の 2 種類のワークロード・バランシングがサポートされています。

#### 接続レベルのワークロード・バランシング

接続レベルのワークロード・バランシングは、接続の境界において実行されます。これは、Java クライアントではサポートされていません。

#### トランザクション・レベルのワークロード・バランシング

トランザクション・レベルのワークロード・バランシングは、トランザクションの境界で実行されます。DB2 Database for Linux, UNIX, and Windows

に接続するクライアントにおいて、クライアントにおけるトランザクション・レベルのワークロード・バランシングのサポートは、デフォルトでは無効になっています。

#### クライアント・アフィニティ

クライアント・アフィニティは、クライアントによって完全に制御される自動クライアント・リルートソリューションです。これは、特定の 1 次サーバーに接続する必要がある状態に対処するために意図されたものです。1 次サーバーへの接続中に障害が発生する場合、クライアント・アフィニティを使用して、強制的に特定の順序で代替サーバーへのフェイルオーバーを行います。

## Java クライアントに対する DB2 Database for Linux, UNIX, and Windows 自動クライアント・リルート・サポートの構成

DB2 Database for Linux, UNIX, and Windows データベースへの接続について、Java クライアントでの自動クライアント・リルート・サポートの構成処理は、非 DB2 pureScale 環境への接続でも DB2 pureScale 環境への接続でも同じです。

DB2 Database for Linux, UNIX, and Windows に接続する Java クライアント・アプリケーションでの自動クライアント・リルート・サポートは、`javax.sql.DataSource`、`javax.sql.ConnectionPoolDataSource`、`javax.sql.XADataSource`、または `java.sql.DriverManager` のインターフェースを使用して取得される接続に対して有効です。

IBM Data Server Driver for JDBC and SQLJ クライアント上で自動クライアント・リルートを構成するには、以下のようにします。

- 1 次および最初の接続が失敗する場合に使用する代替の各サーバーのアドレスを指定するため、該当するプロパティを設定します。
  - アプリケーションが接続のために `DriverManager` インターフェースを使用している場合、
    - a. 接続 URL で使用する 1 次サーバーのサーバー名とポート番号を指定します。
    - b. `clientRerouteAlternateServerName` および `clientRerouteAlternatePortNumber` の各プロパティに、使用する代替サーバーのサーバー名とポート番号をそれぞれ設定します。

**制約事項:** `DriverManager` インターフェースで確立される接続用の自動クライアント・リルート・サポートには、以下の制限があります。

- 同じ URL およびプロパティを指定して接続を作成する場合にのみ、代替サーバー情報が `DriverManager` 接続間で共有されます。
- `DriverManager` 接続には `clientRerouteServerListJNDIName` プロパティまたは `clientRerouteServerListJNDIContext` プロパティを設定できません。
- 自動クライアント・リルートはデフォルト接続 (`jdbc:default:connection`) には使用可能にされていません。
- アプリケーションで接続のために `DataSource` インターフェースを使用している場合は、以下のいずれかまたは両方の方法を使用します。
  - `DataSource` のプロパティにサーバー名とポート番号を設定します。

- a. `serverName` および `portNumber` の各プロパティに、使用する 1 次サーバーのサーバー名とポート番号をそれぞれ設定します。
  - b. `clientRerouteAlternateServerName` および `clientRerouteAlternatePortNumber` の各プロパティに、使用する代替サーバーのサーバー名とポート番号をそれぞれ設定します。
- `DB2ClientRerouteServerList` のインスタンスを使用して 1 次サーバーと代替サーバーを指定することにより、自動クライアント・リルートのための JNDI を構成します。
- a. `DB2ClientRerouteServerList` のインスタンスを作成します。

`DB2ClientRerouteServerList` は、以下のプロパティを備えた、シリアル化可能な Java Bean です。

| プロパティ名                                                                      | データ・タイプ               |
|-----------------------------------------------------------------------------|-----------------------|
| <code>com.ibm.db2.jcc.DB2ClientRerouteServerList.alternateServerName</code> | <code>String[]</code> |
| <code>com.ibm.db2.jcc.DB2ClientRerouteServerList.alternatePortNumber</code> | <code>int[]</code>    |
| <code>com.ibm.db2.jcc.DB2ClientRerouteServerList.primaryServerName</code>   | <code>String[]</code> |
| <code>com.ibm.db2.jcc.DB2ClientRerouteServerList.primaryPortNumber</code>   | <code>int[]</code>    |

`getXXX` および `setXXX` メソッドは、プロパティごとに定義されません。

- b. `com.ibm.db2.jcc.DB2ClientRerouteServerList.primaryServerName` および `com.ibm.db2.jcc.DB2ClientRerouteServerList.primaryPortNumber` の各プロパティに、使用する 1 次サーバーのサーバー名とポート番号をそれぞれ設定します。
- c. `com.ibm.db2.jcc.DB2ClientRerouteServerList.alternateServerName` および `com.ibm.db2.jcc.DB2ClientRerouteServerList.alternatePortNumber` の各プロパティに、使用する代替サーバーのサーバー名とポート番号をそれぞれ設定します。
- d. `DB2ClientRerouteServerList` を持続的にします。
  - 1) `DB2ClientRerouteServerList` のインスタンスを JNDI レジストリーにバインドします。
  - 2) `DB2ClientRerouteServerList` オブジェクトの JNDI 名を IBM Data Server Driver for JDBC and SQLJ の `clientRerouteServerListJNDIName` プロパティに代入します。
  - 3) `DB2ClientRerouteServerList` インスタンスのバインディングおよび参照に使用される JNDI コンテキストの名前を、`clientRerouteServerListJNDIContext` プロパティに割り当てます。

`DataSource` が自動クライアント・リルート代替情報を保管するために JNDI を使用するよう構成されている場合、`DataSource` の標準サーバーおよびポート・プロパティは `getConnection` 要求には使用されません。その代わりに、1 次サーバー・アドレスが一時 `clientRerouteServerList` 情報から取得されます。JNDI のバインドまたは検索の失敗のために JNDI ストアが使用できない場合、IBM Data Server Driver for JDBC and SQLJ は

DataSource の標準サーバーおよびポート・プロパティを使用して接続を試行します。JNDI のバインドまたは検索の失敗が発生したことを示すために、警告が累積されます。

フェイルオーバーの後:

- IBM Data Server Driver for JDBC and SQLJ は、更新されたサーバー情報を JNDI ストアに伝搬しようとします。
- DB2ClientRerouteServerList に指定された `primaryServerName` および `primaryPortNumber` の値が接続に使用されます。`primaryServerName` が指定されていない場合は、DataSource インスタンスの `serverName` と `portNumber` の値が使用されます。

DataSource のプロパティを構成すると共に、自動クライアント・リルートのための JNDI を構成する場合、DataSource のプロパティのほうが JNDI の構成よりも優先されます。

2. プロパティの設定により、再試行回数、再試行の時間間隔、およびサーバー・リスト・リフレッシュの頻度を制御します。

以下のプロパティは、自動クライアント・リルートの再試行動作を制御します。

#### **maxRetriesForClientReroute**

自動クライアント・リルートの接続の再試行の最大回数。

クライアント・アフィニティのサポートが構成されておらず、`maxRetriesForClientReroute` も `retryIntervalForClientReroute` も設定されていない場合のデフォルトの動作は、接続が 10 分間試行され、その間、最初の試行からの経過時間が長くなるにつれて再試行間隔が次第に長くなる、というものです。

クライアント・アフィニティが構成されている場合、`maxRetriesForClientReroute` のデフォルトは 3 です。

#### **retryIntervalForClientReroute**

連続した接続の再試行の間の秒数。

クライアント・アフィニティのサポートが構成されておらず、`retryIntervalForClientReroute` も `maxRetriesForClientReroute` も設定されていない場合のデフォルトの動作は、接続が 10 分間試行され、その間、最初の試行からの経過時間が長くなるにつれて再試行間隔が次第に長くなる、というものです。

クライアント・アフィニティが構成されている場合、`retryIntervalForClientReroute` のデフォルトは 0 (待機しない) です。

## **Java アプリケーションでの DB2 Database for Linux, UNIX, and Windows 自動クライアント・リルート・サポートの使用可能化の例**

DB2 Database for Linux, UNIX, and Windows 自動クライアント・リルート・サポートのための Java クライアントのセットアップには、IBM Data Server Driver for JDBC and SQLJ のプロパティをいくつか設定することが含まれます。

以下の例は、DB2 Database for Linux, UNIX, and Windows 自動クライアント・リルート・サポートのための Java クライアント・アプリケーションのセットアップ方法を示すものです。

1 次サーバーと代替サーバーのサーバー名とポート番号が、それぞれ次のようになっているとします。

| サーバー名           | ポート番号 |
|-----------------|-------|
| srv1.sj.ibm.com | 50000 |
| srv3.sj.ibm.com | 50002 |

以下のコードは、アプリケーションの中で DataSource のプロパティをセットアップし、アプリケーションが 1 次サーバーとして srv1.sj.ibm.com に、また代替サーバーとして srv3.sj.ibm.com に接続するようにします。つまり、srv1.sj.ibm.com が初期接続中にダウンしているなら、ドライバーは srv3.sj.ibm.com に接続することになります。

```
ds.setDriverType(4);
ds.setServerName("srv1.sj.ibm.com");
ds.setPortNumber("50000");
ds.setClientRerouteAlternateServerName("srv3.sj.ibm.com");
ds.setClientRerouteAlternatePortNumber("50002");
```

以下のコードでは、自動クライアント・リルートのための JNDI を構成しています。DB2ClientRerouteServerList のインスタンスを作成し、そのインスタンスを JNDI レジストリーにバインドしてから、DB2ClientRerouteServerList オブジェクトの JNDI 名を clientRerouteServerListJNDIName プロパティに代入します。

```
// Create a starting context for naming operations
InitialContext registry = new InitialContext();
// Create a DB2ClientRerouteServerList object
DB2ClientRerouteServerList address = new DB2ClientRerouteServerList();

// Set the port number and server name for the primary server
address.setPrimaryPortNumber(50000);
address.setPrimaryServerName("srv1.sj.ibm.com");

// Set the port number and server name for the alternate server
int[] port = {50002};
String[] server = {"srv3.sj.ibm.com"};
address.setAlternatePortNumber(port);
address.setAlternateServerName(server);

registry.rebind("serverList", address);
// Assign the JNDI name of the DB2ClientRerouteServerList object to the
// clientRerouteServerListJNDIName property
datasource.setClientRerouteServerListJNDIName("serverList");
```

## Java クライアントに対する DB2 Database for Linux, UNIX, and Windows ワークロード・バランシング・サポートの構成

DB2 Database for Linux, UNIX, and Windows DB2 pureScale インスタンスに接続する IBM Data Server Driver for JDBC and SQLJ クライアント・アプリケーションをワークロード・バランシング用に構成するには、DB2 pureScale インスタンスのメンバーに接続した上で、ワークロード・バランシングを有効にしたり最大接続数を設定したりするためのプロパティを設定する必要があります。

Java クライアント・アプリケーションでは、トランザクション・レベルのワークロード・バランシングがサポートされます。接続レベルのワークロード・バランシングはサポートされません。ワークロード・バランシングは、DB2 pureScale インスタンスへの接続でのみサポートされます。

DB2 Database for Linux, UNIX, and Windows に接続する Java クライアント・アプリケーションのためのワークロード・バランシング・サポートは、`javax.sql.DataSource`、`javax.sql.ConnectionPoolDataSource`、`javax.sql.XADataSource`、または `java.sql.DriverManager` のインターフェースを使用して取得される接続に有効です。

**制約事項:** `DriverManager` インターフェースによる接続のワークロード・バランシング・サポートについては、以下の制限があります。

- 同じ URL およびプロパティを指定して接続を作成する場合にのみ、代替サーバー情報が `DriverManager` 接続間で共有されます。
- `DriverManager` 接続には `clientRerouteServerListJNDIName` プロパティまたは `clientRerouteServerListJNDIContext` プロパティを設定できません。
- デフォルトの接続 (`jdbc:default:connection`) については、ワークロード・バランシングは有効にされません。

Java アプリケーションで DB2 Database for Linux, UNIX, and Windows ワークロード・バランシングを有効にするための基本的なプロパティの設定値を以下の表に示します。

表 36. Java アプリケーションでワークロード・サポートを有効にするための基本的な設定値

| IBM Data Server Driver for JDBC and SQLJ 設定 | 値                                                |
|---------------------------------------------|--------------------------------------------------|
| <code>enableSysplexWLB</code> プロパティ         | true                                             |
| <code>maxTransportObjects</code> プロパティ      | リクエスターから DB2 pureScale インスタンスに対して確立できる接続の最大数     |
| 接続アドレス: サーバー                                | DB2 pureScale インスタンス <sup>1</sup> のメンバーの IP アドレス |
| 接続アドレス: ポート                                 | DB2 pureScale インスタンス <sup>1</sup> の SQL ポート番号    |
| 接続アドレス: データベース                              | データベース名                                          |

**注:**

1. あるいは、Websphere Application Server Network Deployment などのディストリビューターやマルチホーム DNS を使用することによって、データベースへの初期接続を確立することができます。
  - ディストリビューターについては、ディストリビューターの IP アドレスとポート番号を指定します。ディストリビューターは、現在のワークロード分布を分析し、その情報を使用することにより接続要求を DB2 pureScale インスタンスのメンバーのうちの 1 つに転送します。
  - マルチホーム DNS については、解決結果が DB2 pureScale インスタンスの任意のメンバーの IP アドレスとポート番号となるような IP アドレスとポート番号を指定します。マルチホーム DNS 処理では、単純なラウンドロビン選択方式やメンバー・ワークロード分散など、何らかの基準に基づいてメンバーが選択されます。



DB2 Database for Linux, UNIX, and Windows のワークロード・バランシング・サポートを微調整する場合、グローバルな構成プロパティを使用できます。IBM Data Server Driver for JDBC and SQLJ のプロパティを次の表に示します。

表 37. IBM Data Server Driver for JDBC and SQLJ からの接続での DB2 Database for Linux, UNIX, and Windows ワークロード・バランシング・サポートの微調整の構成プロパティ

| IBM Data Server Driver for JDBC and SQLJ 構成プロパティ | 説明                                                                                                                        |
|--------------------------------------------------|---------------------------------------------------------------------------------------------------------------------------|
| db2.jcc.maxRefreshInterval                       | ワークロード・バランシングのために使用されるサーバー・リストのクライアント・コピーをリフレッシュする時間間隔の最大値を秒数で指定します。デフォルトは 30 です。有効な最小値は 1 です。                            |
| db2.jcc.maxTransportObjectIdleTime               | アイドル・トランスポートがドロップされるまでの最大経過時間を秒数で指定します。デフォルトは 60 です。最小サポート値は 0 です。                                                        |
| db2.jcc.maxTransportObjectWaitTime               | トランスポートが使用可能になるのをクライアントが待機する秒数を指定します。デフォルトは -1 (無制限) です。最小サポート値は 0 です。                                                    |
| db2.jcc.minTransportObjects                      | グローバル・トランスポート・オブジェクト・プール内のトランスポート・オブジェクト数の下限を指定します。デフォルト値は 0 です。0 以下のすべての値は、グローバル・トランスポート・オブジェクト・プールは空になってもかまわないことを意味します。 |

## Java アプリケーションでの DB2 Database for Linux, UNIX, and Windows ワークロード・バランシング・サポートの使用可能化の例

DB2 Database for Linux, UNIX, and Windows ワークロード・バランシング・サポートのための Java クライアントのセットアップには、IBM Data Server Driver for JDBC and SQLJ のプロパティをいくつか設定することが含まれます。

以下の例は、DB2 Database for Linux, UNIX, and Windows ワークロード・バランシング・サポートのために Java クライアント・アプリケーションをセットアップする方法を示すものです。

クライアントをセットアップするためには、その前に、クライアントからの接続先となるサーバーが DB2 pureScale インスタンスにおいて構成されていることが必要です。

以下のステップに従ってクライアントをセットアップします。

1. 以下のステップを実行することにより、ワークロード・バランシングをサポートするために IBM Data Server Driver for JDBC and SQLJ が正しいレベルのものであることを確認してください。
  - a. コマンド行ウィンドウで以下のコマンドを実行します。
 

```
java com.ibm.db2.jcc.DB2Jcc -version
```
  - b. 出力の中から以下のような行を見つけて、*nmn* が 3.58 以降になっていることを確認します。



c.

[jcc] Driver: IBM Data Server Driver for JDBC and SQLJ Architecture *nnn xxx*

2. IBM Data Server Driver for JDBC and SQLJ プロパティを設定することにより、接続コンセントレーターまたはワークロード・บาลancingを有効にします。
  - a. 以下の Connection または DataSource プロパティを設定します。
    - enableSysplexWLB
    - maxTransportObjects
  - b. DB2JccConfiguration.properties ファイルの db2.jcc.maxRefreshInterval グローバル構成プロパティを設定することにより、このドライバーのもとで作成されるすべての DataSource インスタンスまたは Connection インスタンス用に最大リフレッシュ間隔を設定します。

まずは以下のような設定で始めてみてください。

表 38. DB2 Database for Linux, UNIX, and Windows でのワークロード・บาลancingのためのプロパティ設定の例

| プロパティ                      | 設定   |
|----------------------------|------|
| enableSysplexWLB           | true |
| maxTransportObjects        | 80   |
| db2.jcc.maxRefreshInterval | 30   |

ここで指定する値を推奨値として示す意図はありません。使用可能な物理接続の数などの要因に基づいて、値を決定する必要があります。トランスポート・オブジェクトの数は、接続オブジェクトの数以上でなければなりません。

3. このドライバーのもとで作成されるすべての DataSource インスタンスまたは Connection インスタンス用にワークロード・บาลancingを微調整するには、DB2JccConfiguration.properties ファイルの db2.jcc.maxTransportObjects 構成プロパティを設定します。

まずはこのような設定で始めてみてください。

```
db2.jcc.maxTransportObjects=500
```

## Java クライアントから DB2 Database for Linux, UNIX, and Windows への接続のための自動クライアント・リルトの操作

IBM Data Server Driver for JDBC and SQLJ クライアント・リルト・サポートが有効な場合、DB2 Database for Linux, UNIX, and Windows データベースに接続されている Java アプリケーションは、1 次サーバーに障害が発生した場合も実行を継続できます。

クライアント・アフィニティのサポートが使用不可の場合、DB2 Database for Linux, UNIX, and Windows データベースに接続されている Java アプリケーションのための自動クライアント・リルトは、以下のように動作します。

1. 各データ・ソースへの接続時に、IBM Data Server Driver for JDBC and SQLJ は 1 次サーバーおよび代替サーバーの情報を取得します。
  - DB2 Database for Linux, UNIX, and Windows データベースへの最初の接続で、

- a. `clientRerouteAlternateServerName` および `clientRerouteAlternatePortNumber` のプロパティーが設定されると、IBM Data Server Driver for JDBC and SQLJ は、1 次サーバー値 `serverName` および `portNumber` と共に、これらの値を代替サーバー値としてメモリーにロードします。
- b. `clientRerouteAlternateServerName` および `clientRerouteAlternatePortNumber` のプロパティーが設定されておらず、JNDI ストアが `DB2BaseDataSource` にプロパティー `clientRerouteServerListJNDIName` を設定して構成されている場合、IBM Data Server Driver for JDBC and SQLJ は 1 次サーバーおよび代替サーバーの情報を JNDI ストアからメモリーにロードします。
- c. 代替サーバーに関する `DataSource` プロパティーが設定されておらず、JNDI が構成されていない場合、IBM Data Server Driver for JDBC and SQLJ は DNS 表を調べて、1 次サーバーおよび代替サーバーの情報を確認します。DNS 情報がある場合、IBM Data Server Driver for JDBC and SQLJ はそれらの値をメモリーにロードします。

DB2 pureScale 環境 では、DNS ルックアップの結果に関係なく、以下のようになります。

- 1) 構成プロパティー `db2.jcc.outputDirectory` が設定されている場合、IBM Data Server Driver for JDBC and SQLJ は、`jccServerListCache.bin` という名前のファイルを求めて `db2.jcc.outputDirectory` で指定されたディレクトリーを検索します。
  - 2) `db2.jcc.outputDirectory` が設定されておらず、`java.io.tmpdir` システム・プロパティーが設定されている場合、IBM Data Server Driver for JDBC and SQLJ は、`jccServerListCache.bin` という名前のファイルを求めて `java.io.tmpdir` で指定されたディレクトリーを検索します。
  - 3) `jccServerListCache.bin` へのアクセスが可能な場合、IBM Data Server Driver for JDBC and SQLJ はメモリーにキャッシュをロードして、`DataSource` オブジェクトで定義されている `serverName` 値について、`jccServerListCache.bin` から代替サーバーの情報を入手します。
  - d. 1 次サーバーおよび代替サーバーの情報が使用可能でない場合、接続を確立できません。また、IBM Data Server Driver for JDBC and SQLJ は例外をスローします。
- それ以降の接続時には、IBM Data Server Driver for JDBC and SQLJ は 1 次サーバーと代替サーバーの値をドライバー・メモリーから取得します。
2. IBM Data Server Driver for JDBC and SQLJ は 1 次サーバー名とポート番号を使用してデータ・ソースへの接続を試みます。

非 DB2 pureScale 環境において、1 次サーバーはスタンドアロン・サーバーです。DB2 pureScale 環境において、1 次サーバーは DB2 pureScale インスタンスの 1 つのメンバーです。

接続が `DriverManager` インターフェースによるものである場合、IBM Data Server Driver for JDBC and SQLJ は、自動クライアント・リルトの処理のために内部で `DataSource` オブジェクトを作成します。

3. 1 次サーバーへの接続が失敗する場合:

- a. これが最初の接続である場合、IBM Data Server Driver for JDBC and SQLJ は、`clientRerouteAlternateServerName` や `clientRerouteAlternatePortNumber` などのドライバー・プロパティによって提供される情報を使用してサーバーへの再接続を試行します。
- b. これが最初の接続でない場合、IBM Data Server Driver for JDBC and SQLJ はサーバーから戻される最新のサーバー・リストからの情報を使用して接続を試みます。

代替サーバーへの接続はフェイルオーバー と呼ばれます。

IBM Data Server Driver for JDBC and SQLJ は `maxRetriesForClientReroute` および `retryIntervalForClientReroute` プロパティを使用して、接続が再試行された回数および再試行の間の待機時間を判別します。1 次サーバーおよび代替サーバーへの接続の試行は、1 回の再試行としてカウントされます。

4. 接続が確立されず、`maxRetriesForClientReroute` も `retryIntervalForClientReroute` も設定されておらず、`DataSource` において定義されている `serverName` および `portNumber` の元の値が現在の接続で使用された `serverName` および `portNumber` の値と異なる場合、`DataSource` で定義されている `serverName` および `portNumber` の値を使用することにより接続が再試行されます。
5. 初期接続中にフェイルオーバーが成功すると、ドライバーは `SQLWarning` を生成します。最初の接続の後、フェイルオーバーに成功した場合には:
  - シームレス・フェイルオーバーが可能であり、以下の条件が満たされている場合、ドライバーはアプリケーションに通知せずに、新しいサーバー上でトランザクションを再試行します。
    - `enableSeamlessFailover` プロパティが `DB2BaseDataSource.YES (1)` に設定されている。
    - 接続がトランザクション処理中ではない。つまり、トランザクション内の最初の SQL ステートメントが実行されたときに障害が発生する。
    - サーバー上で使用中のグローバル一時表がない。
    - 開いた状態の保留カーソルが存在しない。
  - シームレス・フェイルオーバーが有効でない場合、接続が自動的に再確立されてトランザクションが暗黙的にロールバックされたことをアプリケーションに通知するために、ドライバーはエラー・コード -4498 の `SQLException` をアプリケーションにスローします。その後、アプリケーションは、明示的ロールバックをあらかじめ行う必要なく、トランザクションを再試行できます。

エラー・コード -4498 と共に戻される理由コードは、元の接続で変更されたすべてのデータベース・サーバー特殊レジスターが、フェイルオーバー接続で再確立されるかどうかを示します。

初期接続の確立に代替サーバー情報が使用されたかどうかを判別するには、`DB2Connection.alternateWasUsedOnConnect` メソッドを呼び出します。

6. フェイルオーバーの後、新しい 1 次サーバーから返される新しい 1 次サーバーおよび代替サーバーに関する情報を使用してドライバー・メモリーが更新されません。

## 例

例: *DB2 Database for Linux, UNIX, and Windows* サーバーへの自動クライアント・リルート (*maxRetriesForClientReroute* および *retryIntervalForClientReroute* が設定されていない場合): データベースへの接続に、以下のプロパティーが設定されているものと想定します。

| プロパティー                                        | 値                                     |
|-----------------------------------------------|---------------------------------------|
| <code>enableClientAffinitiesList</code>       | <code>DB2BaseDataSource.NO (2)</code> |
| <code>serverName</code>                       | <code>host1</code>                    |
| <code>portNumber</code>                       | <code>port1</code>                    |
| <code>clientRerouteAlternateServerName</code> | <code>host2</code>                    |
| <code>clientRerouteAlternatePortNumber</code> | <code>port2</code>                    |

以下のステップは、*DB2 Database for Linux, UNIX, and Windows* サーバーへの接続の場合の自動クライアント・リルート・シナリオを示しています。

1. IBM Data Server Driver for JDBC and SQLJ は、1 次サーバー・アドレスとして `host1:port1` をメモリーにロードし、代替サーバー・アドレスとして `host2:port2` をメモリーにロードします。
2. 初期接続で、ドライバーは `host1:port1` への接続を試みます。
3. `host1:port1` への接続が失敗します。そのため、ドライバーは `host1:port1` への接続をもう一度試みます。
4. `host1:port1` への再接続が失敗します。そのため、ドライバーは `host2:port2` への接続を試みます。
5. `host2:port2` への接続が成功します。
6. ドライバーは、サーバー `host2:port2` から受信した代替サーバー情報を取得して、メモリーをその情報で更新します。

ドライバーは `host2:port2`、`host2a:port2a` を含むサーバー・リストを受け取るものとします。 `host2:port2` は新しい 1 次サーバーとして保管されており、`host2a:port2a` は新しい代替サーバーとして保管されています。この同じ接続、または同じ `DataSource` から作成された別の接続で別の通信障害が検出された場合、ドライバーは新しい 1 次サーバーとして `host2:port2` への接続を試みます。その接続が失敗すると、ドライバーは新しい代替サーバー `host2a:port2a` への接続を試みます。

7. `host2:port2` への接続中に通信障害が発生します。
8. ドライバーは `host2a:port2a` への接続を試みます。
9. `host2a:port2a` への接続が成功します。
10. ドライバーは、サーバー `host2a:port2a` から受信した代替サーバー情報を取得して、メモリーをその情報で更新します。

例: *DB2 pureScale* 環境における *DB2 Database for Linux, UNIX, and Windows* サーバーへの自動クライアント・リルート (*maxRetriesForClientReroute* および *retryIntervalForClientReroute* が設定されておらず、構成プロパティー `db2.jcc.outputDirectory` が設定されている場合): `DataSource A` から確立されている接続に対して、以下のプロパティーが設定されているとします。

| プロパティ                             | 値                        |
|-----------------------------------|--------------------------|
| enableClientAffinitiesList        | DB2BaseDataSource.NO (2) |
| serverName                        | host1                    |
| portNumber                        | port1                    |
| db2.jcc.outputDirectory (構成プロパティ) | /home/tmp                |

以下のステップは、DB2 Database for Linux, UNIX, and Windows サーバーへの接続の場合の自動クライアント・リルート・シナリオを示しています。

1. DataSource A の情報を使って、IBM Data Server Driver for JDBC and SQLJ は、1 次サーバー・アドレスとして host1:port1 をメモリーにロードします。ドライバーはキャッシュ・ファイル jccServerListCache.bin を求めて /home/tmp を検索しますが、キャッシュ・ファイルは存在しません。
2. host1:port1 への接続が成功します。host1:port1 および host2:port2 が含まれているサーバー・リストをサーバーが返すとします。
3. ドライバーはメモリーにキャッシュを作成します。それには、host1:port1 の代替サーバー・リストとして host2:port2 を指定する項目が含まれています。その後、ドライバーはキャッシュ・ファイル /home/tmp/jccServerListCache.bin を作成し、メモリーのキャッシュをこのファイルに書き込みます。
4. アプリケーション A による host1:port1 への接続が失敗します。このため、ドライバーは host2:port2 への接続を試みます。
5. アプリケーション A による host2:port2 への接続が成功します。host2:port2 および host2a:port2a が含まれているサーバー・リストをサーバーが返すとします。host2:port2 は新しい 1 次サーバーで、host2a:port2a は新しい代替サーバーです。
6. ドライバーは host2:port2 の代替サーバーの情報を求めてメモリー内のキャッシュを探しますが、見つかりません。そこで、host2:port2 の新規項目をメモリー内のキャッシュに作成します。代替サーバー・リストとして host2a:port2a も作成します。ドライバーはキャッシュ・ファイル /home/tmp/jccServerListCache.bin を、メモリー内のキャッシュに追加された新規項目で更新します。
7. アプリケーション A が完了して JVM が終了します。
8. アプリケーション B (これも DataSource A を使用する) が開始します。
9. ドライバーはキャッシュ・ファイル /home/tmp/jccServerListCache.bin のサーバー・リストをメモリーにロードし、host1:port1 の項目を検索します。host2:port2 が代替サーバー・リストとして指定されています。ドライバーは host1:port1 の代替サーバー・リストとして host2:port2 を設定します。
10. アプリケーション B が host1:port1 に接続しようとしたときに通信障害が発生します。
11. アプリケーション B は代替サーバー host2:port2 への接続を試みます。
12. host2:port2 への接続が成功します。アプリケーション B の実行が継続されません。

例: DB2 Database for Linux, UNIX, and Windows サーバーへの自動クライアント・リルート (複数回の再試行のために `maxRetriesForClientReroute` および



*retryIntervalForClientReroute* が設定されている場合): データベースへの接続に、以下のプロパティーが設定されているものと想定します。

| プロパティー                           | 値                        |
|----------------------------------|--------------------------|
| enableClientAffinitiesList       | DB2BaseDataSource.NO (2) |
| serverName                       | host1                    |
| portNumber                       | port1                    |
| clientRerouteAlternateServerName | host2                    |
| clientRerouteAlternatePortNumber | port2                    |
| maxRetriesForClientReroute       | 3                        |
| retryIntervalForClientReroute    | 2                        |

以下のステップは、DB2 Database for Linux, UNIX, and Windows サーバーへの接続の場合の自動クライアント・リルート・シナリオを示しています。

1. IBM Data Server Driver for JDBC and SQLJ は、1 次サーバー・アドレスとして host1:port1 をメモリーにロードし、代替サーバー・アドレスとして host2:port2 をメモリーにロードします。
2. 初期接続で、ドライバーは host1:port1 への接続を試みます。
3. host1:port1 への接続が失敗します。そのため、ドライバーは host1:port1 への接続をもう一度試みます。
4. host1:port1 への接続が再び失敗します。そのため、ドライバーは host2:port2 への接続を試みます。
5. host2:port2 への接続は失敗します。
6. ドライバーは 2 秒間待機します。
7. ドライバーは host1:port1 への接続を試みますが、失敗します。
8. ドライバーは host2:port2 への接続を試みますが、失敗します。
9. ドライバーは 2 秒間待機します。
10. ドライバーは host1:port1 への接続を試みますが、失敗します。
11. ドライバーは host2:port2 への接続を試みますが、失敗します。
12. ドライバーは 2 秒間待機します。
13. ドライバーはエラー・コード -4499 の SQLException をスローします。

## 代替グループ・サポートの操作

代替グループ・サポートにより、IBM Data Server Driver for JDBC and SQLJ は、1 次 DB2 pureScale インスタンスが使用不可である場合に、アプリケーションのワークロードを代替 DB2 pureScale インスタンスに移すことができます。

代替グループ・サポートを使用可能にするには、Connection または DataSource の alternateGroupServerName、alternateGroupPortNumber、および alternateGroupDatabaseName プロパティー、または db2.jcc.alternateGroupServerName、db2.jcc.alternateGroupPortNumber、および db2.jcc.alternateGroupDatabaseName 構成プロパティーに代替 DB2 pureScale インスタンスのアドレスを設定します。Connection または DataSource プロパティー値は、構成プロパティー値をオーバーライドします。

さらに、Connection または DataSource の enableAlternateGroupSeamlessACR プロパティ、あるいは db2.jcc.enableAlternateGroupSeamlessACR 構成プロパティを設定することにより、代替グループ・サポートのシームレス・フェイルオーバーの動作を有効にするかどうかを制御できます。

1 次グループから代替グループへのフェイルオーバーの後、databaseName プロパティの値は同じままとなります。

代替グループ・サポートを正しく機能させるためには、1 次グループと代替グループのデータを同じにする必要があります。

代替グループ・サポートは、以下のように機能します。

- アプリケーションから 1 次 DB2 pureScale インスタンスへの最初の接続の場合:
  1. IBM Data Server Driver for JDBC and SQLJ は、アプリケーションを 1 次 DB2 pureScale インスタンスに接続しようとします。
  2. 接続に失敗すると、ドライバーは alternateGroupServerName、alternateGroupPortNumber、および alternateGroupDatabaseName の各プロパティ値の最初のセットで指定された代替 DB2 pureScale インスタンスにアプリケーションを接続しようとします。
  3. 接続に失敗すると、ドライバーは alternateGroupServerName、alternateGroupPortNumber、および alternateGroupDatabaseName プロパティ値の次のセットで指定された代替 DB2 pureScale インスタンスにアプリケーションを接続しようとします。ドライバーはこのステップを、接続が成功して確立されるまで、または、alternateGroupServerName、alternateGroupPortNumber、および alternateGroupDatabaseName プロパティ値のすべてのセットを試行するまで繰り返します。
  4. 接続が確立されない場合、ドライバーは SQL エラー -4499 をアプリケーションに返します。
- アプリケーションが 1 次 DB2 pureScale インスタンスに接続された後の接続の場合:
  1. IBM Data Server Driver for JDBC and SQLJ は、1 次 DB2 pureScale インスタンスの利用可能な各メンバーにアプリケーションを再接続しようとします。
  2. 1 回目の試行で 1 次 DB2 pureScale インスタンスの利用可能なメンバーがなかった場合、ドライバーは 1 次 DB2 pureScale インスタンスへの接続を、Connection または DataSource の serverName、portNumber、および databaseName プロパティの値一式で指定されるアドレスを使用して再試行します。
  3. 1 次 DB2 pureScale インスタンスへの接続に失敗すると、ドライバーは alternateGroupServerName、alternateGroupPortNumber、および alternateGroupDatabaseName プロパティ値の最初のセットで指定された代替 DB2 pureScale インスタンスにアプリケーションを接続しようとします。
  4. 接続に失敗すると、ドライバーは alternateGroupServerName、alternateGroupPortNumber、および alternateGroupDatabaseName プロパティ値の次のセットで指定された代替 DB2 pureScale インスタンスにアプリケーションを接続しようとします。ドライバーはこのステップを、接続が成功して確立されるまで、または、



- alternateGroupServerName、alternateGroupPortNumber、および alternateGroupDatabaseName プロパティ値のすべてのセットを試行するまで繰り返します。
- 接続が確立されない場合、ドライバーは SQL エラー -4499 をアプリケーションに返します。
- アプリケーションが代替DB2 pureScale インスタンスに接続された後の接続の場合:
    - 代替 DB2 pureScale インスタンスの利用可能なメンバーがなかった場合、ドライバーは同じ代替 DB2 pureScale インスタンスへの接続を、Connection または DataSource の alternateGroupServerName、alternateGroupPortNumber、および alternateGroupDatabaseName プロパティでそのグループに対して指定されたアドレスを使用して再試行します。
    - 同じ代替 DB2 pureScale インスタンスへの接続に失敗すると、ドライバーは alternateGroupServerName、alternateGroupPortNumber、および alternateGroupDatabaseName の次のセットで指定された DB2 pureScale インスタンスにアプリケーションを接続しようとします。
    - 接続に失敗すると、ドライバーは alternateGroupServerName、alternateGroupPortNumber、および alternateGroupDatabaseName プロパティ値の次のセットで指定された代替 DB2 pureScale インスタンスにアプリケーションを接続しようとします。ドライバーはこのステップを、接続が成功して確立されるまで、または、alternateGroupServerName、alternateGroupPortNumber、および alternateGroupDatabaseName プロパティ値のすべてのセットを試行するまで繰り返します。
    - 接続が確立されない場合、ドライバーは SQL エラー -4499 をアプリケーションに返します。
  - トランザクション内にある 1 次グループへの接続の場合:
    - IBM Data Server Driver for JDBC and SQLJ は、アプリケーションを代替DB2 pureScale インスタンスに接続しようとします。
    - 接続が確立され、enableAlternateSeamlessGroupACR が true に設定され、トランザクションがシームレス・フェイルオーバーの基準を満たしている場合、トランザクションが再試行されます。
    - 接続が確立され、enableAlternateSeamlessGroupACR が true に設定され、トランザクションがシームレス・フェイルオーバーの基準を満たしていない場合、ドライバーはアプリケーションに SQL エラー -30108 を返します。
    - 接続が確立され、enableAlternateSeamlessGroupACR が false に設定されている場合、ドライバーはアプリケーションに SQL エラー -30108 を返します。
    - 接続が確立されない場合、ドライバーは SQL エラー -4499 をアプリケーションに返します。

## 例

3 つのグループ PG1、AG1、および AG2 が定義されている場合を考えます。IBM Data Server Driver for JDBC and SQLJ の代替グループ・サポートに関して、PG1 は 1 次グループ、AG1 と AG2 は代替グループです。

これらのグループのサーバー、ポート、およびデータベースの値が以下のようになっているとします。

| グループ | サーバー、ポート、データベースの値   |
|------|---------------------|
| PG1  | host1、port1、dbname1 |
| AG1  | host2、port2、dbname2 |
| AG2  | host3、port3、dbname3 |

また、プロパティの値が以下のように設定されているとします。

| プロパティ                           | 値               |
|---------------------------------|-----------------|
| serverName                      | host1           |
| portNumber                      | port1           |
| databaseName                    | dbname1         |
| alternateGroupServerName        | host2,host3     |
| alternateGroupPortNumber        | port2,port3     |
| alternateGroupDatabaseName      | dbname2,dbname3 |
| enableAlternateGroupSeamlessACR | true            |

以下のステップは、PG1 への接続が失敗した場合の代替グループのシナリオを示しています。

1. ドライバーは、host1:port1 を使用してアプリケーションを PG1 に接続しようとしています。
2. 接続は失敗します。
3. ドライバーは、host2:port2 を使用してアプリケーションを AG1 に接続しようとしています。
4. 接続は成功します。
5. アプリケーションは実行を継続します。
6. AG1 のすべてのメンバーが利用不可になり、AG1 への接続が失敗します。
7. ドライバーは、host2:port2 を使用してアプリケーションを AG1 に接続しようとしています。
8. 接続は失敗します。
9. ドライバーは、host3:port3 を使用してアプリケーションを AG2 に接続しようとしています。
10. 接続は失敗します。
11. ドライバーは SQL エラー -4499 を出します。

以下のステップは、トランザクション中に PG1 への接続が失敗した場合の代替グループのシナリオを示しています。

1. ドライバーは、host1:port1 を使用してアプリケーションを PG1 に接続しようとしています。
2. 接続は成功します。
3. アプリケーションは作業の実行を開始します。

4. PG1 のすべてのメンバーがダウンします。
5. ドライバーは、host2:port2 を使用してアプリケーションを AG1 に接続しようとします。
6. 接続は成功します。
7. アプリケーションはシームレス・フェイルオーバーの基準を満たしたので、トランザクションが再試行されます。
8. 再試行に失敗します。
9. ドライバーは SQL エラー -30108 を発行し、作業を前回のコミット・ポイントまでロールバックします。

## DB2 Database for Linux, UNIX, and Windows への接続のためのワークロード・バランシングの操作

DB2 Database for Linux, UNIX, and Windows への接続に対するワークロード・バランシング (トランザクション・レベルのワークロード・バランシングとも呼ばれる) は、トランザクションの開始時に DB2 pureScale インスタンス内のサーバー間で作業のバランスを調整することにより、高可用性の実現に貢献します。

トランザクション・レベルのワークロード・バランシングが有効になっている場合、クライアントが DB2 Database for Linux, UNIX, and Windows DB2 pureScale インスタンスに接続する際に実行されるステップの概要は、以下のとおりです。

1. クライアントが DB2 pureScale インスタンスとの接続を最初に確立した時点で、クライアントの接続先メンバーは、DB2 pureScale インスタンスのメンバーの接続の詳細 (IP アドレス、ポート、および重み) を示すサーバー・リストを返します。

サーバー・リストがクライアントによってキャッシュに入れられます。キャッシュに入れられたサーバー・リストのデフォルトの存続期間は 30 秒です。

2. 新規トランザクションの開始時に、クライアントはキャッシュに入れられたサーバー・リストを読み取って、潜在能力のあるサーバーを識別し、十分に利用されていないそのサーバーに結合されたアイドル・トランスポートを、トランスポート・プールで調べます。(アイドル・トランスポートとは、接続オブジェクトが関連付けられていないトランスポートのことです。)
  - アイドル・トランスポートが使用可能な場合、クライアントは接続オブジェクトをトランスポートと関連付けます。
  - ユーザー構成可能タイムアウト期間 (Java クライアントの場合は db2.jcc.maxTransportObjectWaitTime、非 Java クライアントの場合は maxTransportWaitTime) が過ぎてもトランスポート・プール内に使用可能なアイドル・トランスポートがなく、トランスポート・プールがその限度に達しているために新規トランスポートを割り振れない場合は、アプリケーションにエラーが戻されます。
3. トランザクションが実行されると、トランザクションはトランスポートに結合されたサーバーにアクセスします。

トランザクションの最初の SQL ステートメントを実行するときに、データ・サーバーが接続をドロップしたか、または blockingReadConnectionTimeout 値を超過したために、IBM Data Server Driver for JDBC and SQLJ が通信障害を受け

取った場合、ドライバーはエラーを報告する前に、その SQL ステートメントを 10 回再試行します。再試行を行うたびに、ドライバーは既存のトランスポートをクローズし、新しいトランスポートを取得してからトランザクションを実行します。これらの再試行が行われている間、`maxRetriesForClientReroute` プロパティおよび `retryIntervalForClientReroute` プロパティが設定されている場合は、この 2 つのプロパティの値が、再試行ごとに新しいトランスポートを取得するプロセスにのみ適用されます。

- トランザクションが終了すると、クライアントは接続オブジェクトのトランスポート再利用がまだ許可されるかどうかをサーバーで検査します。
- トランスポート再利用が許可された場合、サーバーは接続オブジェクトの実行環境に適用される特殊レジスターに対する SET ステートメントのリストを戻します。

クライアントはこれらのステートメントをキャッシュに入れます。キャッシュに入れられたステートメントは、接続オブジェクトが新規トランスポートと関連付けられるときに、実行環境を再構成するためにクライアントによって再生されません。

- クライアントが必要と判別した場合には、接続オブジェクトがトランスポートから分離されます。
- サーバー・リストのクライアント・コピーは、新規接続が行われるとき、または 30 秒ごと、またはユーザーが構成した間隔でリフレッシュされます。
- 新しいトランザクションにトランザクション・レベルのワークロード・バランシングが必要な場合、クライアントは、前述のプロセスを使用して接続オブジェクトをトランスポートと関連付けます。

## DB2 Database for Linux, UNIX, and Windows サーバーへの接続の高可用性に対するアプリケーション・プログラミングの要件

自動クライアント・リルトのフェイルオーバーは、シームレスにも非シームレスにもできます。DB2 Database for Linux, UNIX, and Windows への接続のフェイルオーバーがシームレスでない場合、フェイルオーバーが発生するときに戻されるエラーのアカウントに、コードを追加する必要があります。

フェイルオーバーが非シームレスであり、接続がサーバーで再確立される場合、`SQLCODE -4498` (Java クライアントの場合) または `SQL30108N` (非 Java クライアントの場合) がアプリケーションに戻されます。現在のトランザクション内で発生したすべての作業が、ロールバックされます。アプリケーションで、以下のことを行う必要があります。

- エラーで戻された理由コードを検査します。障害の起きているデータ共有メンバーの特殊レジスターの設定が新しい (フェイルオーバー) データ共有メンバーに引き継がれているかどうかを判別します。現行のものではない特殊レジスター値はすべて再設定します。
- 直前のトランザクション中に行われたすべての SQL 操作を実行します。

DB2 Database for Linux, UNIX, and Windows への接続に対するフェイルオーバーがシームレスになるには、次の条件が満たされる必要があります。

- アプリケーション・プログラミング言語が、Java、CLI、または .NET である。

- 接続がトランザクション処理中ではない。つまり、トランザクション内の最初の SQL ステートメントが実行されたときに障害が発生する。
- トランザクション・レベルのロード・バランシングが有効になっている場合、データ・サーバーは、直前のトランザクションの最後でトランスポートの再利用を許可する。
- すべてのグローバル・セッション・データがクローズされているかドロップされている。
- 開いた状態の保留カーソルが存在しない。
- アプリケーションが CLI を使用する場合、SQL ステートメントをやり直すために直前に呼び出された API の履歴をドライバーが保持する必要があるアクションをアプリケーションは実行することができない。そのようなアクションの例は、実行時にデータを指定したり、コンパウンド SQL を実行したり、または配列入力を使用するものです。
- アプリケーションはストアード・プロシージャではない。
- 自動コミットが有効になっていない。自動コミットが有効なときにも、シームレス・フェイルオーバーが起こる可能性があります。しかし、次の状態では問題が発生する可能性があります。SQL 作業がデータ・サーバーで正常に実行されコミットされますが、コミット操作の確認応答がクライアントに送り返される前に接続またはサーバーが停止するとします。クライアントが接続を再確立するとき、クライアントは直前にコミットされた SQL ステートメントをやり直します。その結果、SQL ステートメントが 2 回実行されます。この状態を避けるためには、シームレス・フェイルオーバーを使用可能にするとき、自動コミットをオフにしてください。

## DB2 Database for Linux, UNIX, and Windows のためのクライアント・アフィニティー

クライアント・アフィニティーは、自動クライアント・リルート機能を実現するためにクライアントのみで使用される方式です。

クライアント・アフィニティーは、CLI、.NET、または Java (IBM Data Server Driver for JDBC and SQLJ タイプ 4 接続) を使用するアプリケーションで使用可能です。すべての再ルーティングがドライバーによって制御されます。

クライアント・アフィニティーは、特定の 1 次サーバーに接続する必要がある状態に対処するために意図されたものです。1 次サーバーへの接続中に障害が発生する場合、強制的に特定の順序で代替サーバーへのフェイルオーバーを行う必要があります。サーバーのフェイルオーバー機能を使用する自動クライアント・リルートがご利用の環境で機能しない場合のみ、自動クライアント・リルートにクライアント・アフィニティーを使用するようにしてください。

クライアント・アフィニティーの構成の一部として、代替サーバーのリスト、および代替サーバーへの接続が試行される順序を指定します。クライアント・アフィニティーの使用時、接続は、アプリケーションによって指定されたホスト名およびポート番号の代わりに、代替サーバーのリストに基づいて確立されます。例えば、アプリケーションで server1 に接続するように指定していても、構成プロセスでサーバーへの接続が試行される順序が (server2、server3、server1) と指定されていると、最初の接続は server1 ではなく server2 に対して行われます。

以下の条件が該当する場合、クライアント・アフィニティーのフェイルオーバーはシームレスです。

- 接続がトランザクション処理中ではない。つまり、トランザクション内の最初の SQL ステートメントが実行されたときに障害が発生する。
- サーバー上で使用中のグローバル一時表がない。
- 開いた状態の保留カーソルが存在しない。

クライアント・アフィニティーを使用するとき、1 次サーバーが障害後に運用に再び戻される場合トランザクションの境界で接続が代替サーバーから 1 次サーバーへと戻されるよう指定することもできます。このアクティビティーはフェイルバックとして知られています。

## DB2 Database for Linux, UNIX, and Windows 接続の Java クライアントへのクライアント・アフィニティーの構成

Java アプリケーションでクライアント・アフィニティーのサポートを使用可能にするには、プロパティーを設定してクライアント・アフィニティーを使用することを示し、1 次サーバーおよび代替サーバーを指定します。

次の表に、Java アプリケーションのクライアント・アフィニティーを使用可能にするプロパティー設定値を示します。

表 39. Java アプリケーションのクライアント・アフィニティーを使用可能にするためのプロパティー設定値

| IBM Data Server Driver for JDBC and SQLJ 設定 | 値                                                                                                                            |
|---------------------------------------------|------------------------------------------------------------------------------------------------------------------------------|
| enableClientAffinitiesList                  | DB2BaseDataSource.YES (1)                                                                                                    |
| clientRerouteAlternateServerName            | 1 次サーバーおよび代替サーバーの、コンマで区切られたリスト。                                                                                              |
| clientRerouteAlternatePortNumber            | 1 次サーバーおよび代替サーバーのポート番号の、コンマで区切られたリスト。                                                                                        |
| enableSeamlessFailover                      | シームレス・フェイルオーバーの場合、DB2BaseDataSource.YES (1)。シームレス・フェイルオーバーがない場合、DB2BaseDataSource.NO (2) または enableSeamlessFailover を指定しません。 |
| maxRetriesForClientReroute                  | 1 次サーバーへの接続が失敗した後に、1 次サーバーを含む各サーバーへの接続を再試行する回数。デフォルトは 3 です。                                                                  |
| retryIntervalForClientReroute               | 再試行の間に待機する秒数。デフォルトは待機なしです。                                                                                                   |
| affinityFailbackInterval                    | 最初のトランザクションの境界の後に 1 次サーバーへフェイルバックするまで待機する秒数。1 次サーバーにフェイルバックする場合、この値を設定します。                                                   |



## DB2 Database for Linux, UNIX, and Windows 接続の Java クライアントでのクライアント・アフィニティーの使用可能化の例

Java アプリケーションで自動クライアント・リルトのクライアント・アフィニティーを使用する前に、プロパティーを設定してクライアント・アフィニティーを使用することを示し、1 次代替サーバーを指定する必要があります。

フェイルオーバーでフェイルバックしないクライアント・アフィニティーを使用可能にする方法の例を以下に示します。

データベースへの接続に以下のプロパティーが設定されているものと想定します。

| プロパティー                           | 値                         |
|----------------------------------|---------------------------|
| enableClientAffinitiesList       | DB2BaseDataSource.YES (1) |
| clientRerouteAlternateServername | host1,host2,host3         |
| clientRerouteAlternatePortNumber | port1,port2,port3         |
| maxRetriesForClientReroute       | 3                         |
| retryIntervalForClientReroute    | 2                         |

host1:port1 によって識別されるサーバーへの接続中に、通信障害が発生したとします。クライアント・アフィニティーを使用した自動クライアント・リルトのステップは以下のとおりです。

1. ドライバーは host1:port1 への接続を試みます。
2. host1:port1 への接続は失敗します。
3. ドライバーは 2 秒間待機します。
4. ドライバーは host1:port1 への接続を試みます。
5. host1:port1 への接続は失敗します。
6. ドライバーは 2 秒間待機します。
7. ドライバーは host1:port1 への接続を試みます。
8. host1:port1 への接続は失敗します。
9. ドライバーは 2 秒間待機します。
10. ドライバーは host2:port2 への接続を試みます。
11. host2:port2 への接続は失敗します。
12. ドライバーは 2 秒間待機します。
13. ドライバーは host2:port2 への接続を試みます。
14. host2:port2 への接続は失敗します。
15. ドライバーは 2 秒間待機します。
16. ドライバーは host2:port2 への接続を試みます。
17. host2:port2 への接続は失敗します。
18. ドライバーは 2 秒間待機します。
19. ドライバーは host3:port3 への接続を試みます。
20. host3:port3 への接続は失敗します。
21. ドライバーは 2 秒間待機します。
22. ドライバーは host3:port3 への接続を試みます。



23. host3:port3 への接続は失敗します。
24. ドライバーは 2 秒間待機します。
25. ドライバーは host3:port3 への接続を試みます。
26. host3:port3 への接続は失敗します。
27. ドライバーは 2 秒間待機します。
28. ドライバーはエラー・コード -4499 の SQLException をスローします。

フェイルオーバーでフェイルバックを行うクライアント・アフィニティーを使用可能にする方法の例を以下に示します。

データベースへの接続に以下のプロパティーが設定されているものと想定します。

| プロパティー                           | 値                         |
|----------------------------------|---------------------------|
| enableClientAffinitiesList       | DB2BaseDataSource.YES (1) |
| clientRerouteAlternateServername | host1,host2,host3         |
| clientRerouteAlternatePortNumber | port1,port2,port3         |
| maxRetriesForClientReroute       | 3                         |
| retryIntervalForClientReroute    | 2                         |
| affinityFailbackInterval         | 300                       |

host1:port1 への接続の後で、データベース管理者が host1:port1 によって識別されるサーバーを保守のためにサービスを停止したとします。以下のステップは、代替サーバーへのフェイルオーバーおよび保守が完了した後の 1 次サーバーへのフェイルバックについて示しています。

1. アプリケーションに代わって、ドライバーは正常に host1:port1 に接続します。
2. データベース管理者は、host1:port1 を停止します。
3. アプリケーションは現在の接続上で作業を行おうとします。
4. ドライバーは、host2:port2 に正常にフェイルオーバーします。
5. 合計 200 秒が経過した後、作業がコミットされます。
6. 合計 300 秒が経過すると、フェイルバック・インターバルが経過します。ドライバーは、1 次サーバーが稼働中かどうかをチェックします。サーバーが稼働していないので、フェイルバックは起こりません。
7. 合計 350 秒が経過した後、host1:port1 がオンラインに戻されます。
8. 次のフェイルバック・インターバルが経過していないので、アプリケーションは host2:port2 上で作業を継続します。
9. 合計 600 秒が経過した後、フェイルバック・インターバルが再び経過します。ドライバーは、1 次サーバーが稼働中かどうかをチェックします。サーバーは稼働しています。
10. 合計 650 秒が経過した後、作業がコミットされます。
11. 合計 651 秒が経過した後、アプリケーションは host2:port2 で新規トランザクションを開始しようとして、host1:port1 へのフェイルバックが発生し、新規トランザクションは host1:port1 で開始されます。

---

## IBM Informix サーバーの接続の高可用性のための Java クライアント・サポート

IBM Informix サーバー上の高可用性クラスター・サポートは、ワークロード・バランシングおよび自動クライアント・リルートにより、クライアント・アプリケーションに高可用性を提供します。このサポートは、Java クライアント (JDBC、SQLJ、または pureQuery)、または非 Java クライアント (ODBC、CLI、.NET、OLE DB、PHP、Ruby、または組み込み SQL) を使用するアプリケーションで使用可能です。

Java クライアントの場合、IBM Informix の高可用性クラスター・サポートを利用するには、IBM Data Server Driver for JDBC and SQLJ タイプ 4 接続を使用する必要があります。

非 Java クライアントの場合、高可用性クラスター・サポートを利用するには、以下のクライアントまたはクライアント・パッケージのいずれかを使用する必要があります。

- IBM Data Server Client
- IBM Data Server Runtime Client
- IBM Data Server Driver Package
- IBM Data Server Driver for ODBC and CLI

IBM Informix サーバーへの接続の高可用性に対するクラスター・サポートには次のものが含まれます。

### 自動クライアント・リルート

このサポートは、高可用性クラスターで使用可能なサーバーを介してデータベースへの再接続を試みることにより、障害からのクライアントのリカバリーを可能にします。別のサーバーへの再接続のことをフェイルオーバーと呼びます。クライアントの自動クライアント・リルートを有効にするには、クライアントのワークロード・バランシングを有効にします。

IBM Informix 環境では、1 次サーバーとスタンバイ・サーバーは、接続マネージャーによって制御される高可用性クラスターのメンバーに対応します。複数の接続マネージャーが存在する場合、クライアントはそれら複数の接続マネージャーを使用して 1 次サーバーおよび代替サーバーの情報を確認することができます。クライアントは、最初の接続についてのみ代替接続マネージャーを使用します。

自動クライアント・リルートのフェイルオーバーは、シームレスにも非シームレスにもできます。非シームレス・フェイルオーバーの場合、クライアント・アプリケーションが代替サーバーに再接続するとき、サーバーは常にアプリケーションにエラーを戻し、フェイルオーバー (代替サーバーへの接続) が発生したことを示します。

Java、CLI、または .NET クライアント・アプリケーションの場合、自動クライアント・リルートのフェイルオーバーは、シームレスにも非シームレスにもできます。シームレス・フェイルオーバーは、アプリケーションが代替サーバーに正常に再接続するときに、サーバーがアプリケーションにエラーを戻さないことを意味します。

### ワークロード・バランシング

ワークロード・バランシングにより IBM Informix の高可用性クラスターの可用性を改善することができます。ワークロード・バランシングが使用可能になっている場合は、クライアントにより高可用性クラスターのメンバーについての状況情報が頻繁に取得されます。クライアントによりこの情報が使用され、次のトランザクションがどのサーバーに転送されるべきかが判断されます。ワークロード・バランシングを使用すれば、IBM Informix 接続マネージャーにより、作業が各サーバー間で効率よく分散され、またサーバーに障害が発生した場合は、その作業が別のサーバーに転送されます。

### 接続コンセントレーター

このサポートは、IBM Informix に接続する Java アプリケーションで使用できます。接続コンセントレーターは、多数のワークステーションおよび Web ユーザーをサポートするために必要な IBM Informix データベース・サーバー上のリソースを軽減します。接続コンセントレーターを使用すると、データベース・サーバーに並行アクセスする多数のアプリケーションをサポートするために必要なアクティブな並行物理接続が、ごく少数で済みます。Java クライアントのワークロード・バランシングを有効にすると、接続コンセントレーターも自動的に有効になります。

### クライアント・アフィニティー

クライアント・アフィニティーは、クライアントによって完全に制御される自動クライアント・リルトのソリューションです。これは、特定の 1 次サーバーに接続する必要がある状態に対処するために意図されたものです。1 次サーバーへの接続中に障害が発生する場合、クライアント・アフィニティーを使用して、強制的に特定の順序で代替サーバーへのフェイルオーバーを行います。

## Java クライアントに対する IBM Informix 高可用性サポートの構成

IBM Informix の高可用性クラスターに接続する IBM Data Server Driver for JDBC and SQLJ クライアント・アプリケーションを構成するには、接続マネージャーを表すアドレスに接続し、ワークロード・バランシングを使用可能にするプロパティーと最大接続数を設定する必要があります。

IBM Informix に接続する Java クライアントに対する高可用性サポートは、`javax.sql.DataSource`、`javax.sql.ConnectionPoolDataSource`、`javax.sql.XADataSource`、または `java.sql.DriverManager` インターフェースを使用して得られる接続に有効です。

**制約事項:** `DriverManager` インターフェースで確立される接続用の高可用性サポートには、以下の制限があります。

- 同じ URL およびプロパティーを指定して接続を作成する場合にのみ、代替サーバー情報が `DriverManager` 接続間で共有されます。
- `DriverManager` 接続には `clientRerouteServerListJNDIName` プロパティーまたは `clientRerouteServerListJNDIContext` プロパティーを設定できません。
- 高可用性サポートはデフォルト接続 (`jdbc:default:connection`) には有効にされていません。

IBM Informix への接続の高可用性のために IBM Data Server Driver for JDBC and SQLJ を有効にするには、その前に、インストール・システムに 1 つ以上の接続マネージャー、1 つの 1 次サーバー、そして 1 つ以上の代替サーバーがセットアップされていなければなりません。

次の表に、Java アプリケーションのワークロード・バランシングを使用可能にする基本プロパティ設定値を示します。

表 40. Java アプリケーションで IBM Informix の高可用性サポートを使用可能にするための基本設定値

| IBM Data Server Driver for JDBC and SQLJ 設定 | 値                                                                           |
|---------------------------------------------|-----------------------------------------------------------------------------|
| enableSysplexWLB プロパティ                      | true                                                                        |
| maxTransportObjects プロパティ                   | リクエスターが高可用性クラスターに接続できる最大数                                                   |
| 接続アドレス: サーバー                                | 接続マネージャーの IP アドレス。310 ページの『接続マネージャーへ接続するためのサーバーおよびポートのプロパティの設定』を参照してください。   |
| 接続アドレス: ポート                                 | 接続マネージャーの SQL ポート番号。310 ページの『接続マネージャーへ接続するためのサーバーおよびポートのプロパティの設定』を参照してください。 |
| 接続アドレス: データベース                              | データベース名                                                                     |

接続コンセントレーターは使用可能にし、ワークロード・バランシングは使用可能にしない場合、これらのプロパティを使用できます。

表 41. Java アプリケーションでワークロード・バランシングなしに IBM Informix 接続コンセントレーターを使用可能にする設定値

| IBM Data Server Driver for JDBC and SQLJ 設定 | 値     |
|---------------------------------------------|-------|
| enableSysplexWLB プロパティ                      | false |
| enableConnectionConcentrator プロパティ          | true  |

IBM Informix 高可用性サポートを微調整する場合は、追加プロパティを使用できます。IBM Data Server Driver for JDBC and SQLJ のプロパティを次の表に示します。これらのプロパティは構成プロパティであり、Connection および DataSource プロパティではありません。

表 42. IBM Data Server Driver for JDBC and SQLJ からの接続に対する IBM Informix 高可用性サポートを微調整するためのプロパティ

| IBM Data Server Driver for JDBC and SQLJ 構成プロパティ | 説明                                                                 |
|--------------------------------------------------|--------------------------------------------------------------------|
| db2.jcc.maxTransportObjectIdleTime               | アイドル・トランスポートがドロップされるまでの最大経過時間を秒数で指定します。デフォルトは 60 です。最小サポート値は 0 です。 |

表 42. IBM Data Server Driver for JDBC and SQLJ からの接続に対する IBM Informix 高可用性サポートを微調整するためのプロパティ (続き)

| IBM Data Server Driver for JDBC and SQLJ 構成<br>プロパティ | 説明                                                                                                                        |
|------------------------------------------------------|---------------------------------------------------------------------------------------------------------------------------|
| db2.jcc.maxTransportObjectWaitTime                   | トランスポートが使用可能になるのをクライアントが待機する秒数を指定します。デフォルトは -1 (無制限) です。最小サポート値は 0 です。                                                    |
| db2.jcc.minTransportObjects                          | グローバル・トランスポート・オブジェクト・プール内のトランスポート・オブジェクト数の下限を指定します。デフォルト値は 0 です。0 以下のすべての値は、グローバル・トランスポート・オブジェクト・プールは空になってもかまわないことを意味します。 |

## 接続マネージャーへ接続するためのサーバーおよびポートのプロパティの設定

接続マネージャーへの接続用のサーバーおよびポート番号を設定するには、以下のプロセスに従います。

- 高可用性クラスターが単一の接続マネージャーを使用している場合、アプリケーションで接続のために DataSource インターフェースを使用しているなら、serverName および portNumber の各プロパティに、接続マネージャーのサーバー名およびポート番号をそれぞれ設定します。
- 高可用性クラスターが単一の接続マネージャーを使用している場合、アプリケーションで接続のために DriverManager インターフェースを使用しているなら、接続 URL 中に接続マネージャーのサーバー名とポート番号を指定します。
- 高可用性クラスターが複数の接続マネージャーを使用している場合、アプリケーションで接続のために DriverManager インターフェースを使用しているなら、以下のようになります。
  1. 接続 URL に、使用するメイン接続マネージャーのサーバー名とポート番号を指定します。
  2. clientRerouteAlternateServerName および clientRerouteAlternatePortNumber の各プロパティに、使用する代替接続マネージャーのサーバー名およびポート番号をそれぞれ設定します。
- 高可用性クラスターが複数の接続マネージャーを使用している場合、アプリケーションで接続のために DataSource インターフェースを使用しているなら、以下のいずれかの手法を使用してください。
  - DataSource のプロパティにサーバー名とポート番号を設定します。
    1. serverName および portNumber の各プロパティに、使用するメイン接続マネージャーのサーバー名およびポート番号をそれぞれ設定します。
    2. clientRerouteAlternateServerName および clientRerouteAlternatePortNumber の各プロパティに、使用する代替接続マネージャーのサーバー名およびポート番号をそれぞれ設定します。
  - DB2ClientRerouteServerList のインスタンスを使用してメイン接続マネージャーと代替接続マネージャーを指定することにより、高可用性のための JNDI を構成します。
    1. DB2ClientRerouteServerList のインスタンスを作成します。

DB2ClientRerouteServerList は、以下のプロパティを備えた、シリアライズ可能な Java Bean です。

| プロパティ名                                                         | データ・タイプ  |
|----------------------------------------------------------------|----------|
| com.ibm.db2.jcc.DB2ClientRerouteServerList.alternateServerName | String[] |
| com.ibm.db2.jcc.DB2ClientRerouteServerList.alternatePortNumber | int[]    |
| com.ibm.db2.jcc.DB2ClientRerouteServerList.primaryServerName   | String[] |
| com.ibm.db2.jcc.DB2ClientRerouteServerList.primaryPortNumber   | int[]    |

getXXX および setXXX メソッドは、プロパティごとに定義されます。

2. com.ibm.db2.jcc.DB2ClientRerouteServerList.primaryServerName および com.ibm.db2.jcc.DB2ClientRerouteServerList.primaryPortNumber の各プロパティに、使用するメイン接続マネージャーのサーバー名およびポート番号をそれぞれ設定します。
3. com.ibm.db2.jcc.DB2ClientRerouteServerList.alternateServerName および com.ibm.db2.jcc.DB2ClientRerouteServerList.alternatePortNumber の各プロパティに、使用する代替接続マネージャーのサーバー名およびポート番号をそれぞれ設定します。
4. DB2ClientRerouteServerList を持続的にします。
  - a. DB2ClientRerouteServerList のインスタンスを JNDI レジストリーにバインドします。
  - b. DB2ClientRerouteServerList オブジェクトの JNDI 名を IBM Data Server Driver for JDBC and SQLJ の clientRerouteServerListJNDIName プロパティに代入します。
  - c. DB2ClientRerouteServerList インスタンスのバインディングおよび参照に使用される JNDI コンテキストの名前を、clientRerouteServerListJNDIContext プロパティに割り当てます。

DataSource が自動クライアント・リルート代替情報を保管するために JNDI を使用するよう構成されている場合、DataSource の標準サーバーおよびポート・プロパティは getConnection 要求には使用されません。その代わりに、1 次サーバー・アドレスが一時 clientRerouteServerList 情報から取得されます。JNDI のバインドまたは検索の失敗のために JNDI ストアが使用できない場合、IBM Data Server Driver for JDBC and SQLJ は DataSource の標準サーバーおよびポート・プロパティを使用して接続を試行します。JNDI のバインドまたは検索の失敗が発生したことを示すために、警告が累積されます。

フェイルオーバーの後:

- IBM Data Server Driver for JDBC and SQLJ は、更新されたサーバー情報を JNDI ストアに伝搬しようとします。
- DB2ClientRerouteServerList に指定された primaryServerName および primaryPortNumber の値が接続に使用されます。primaryServerName が指定されていない場合、DataSource インスタンスの serverName 値が使用されません。



## Java アプリケーションでの IBM Informix 高可用性サポートの使用可能化の例

IBM Informix の高可用性サポートのための Java クライアントのセットアップには、いくつかの IBM Data Server Driver for JDBC and SQLJ プロパティの設定が含まれています。

以下の例は、IBM Informix の高可用性サポートのための Java クライアント・アプリケーションのセットアップを示しています。

クライアントをセットアップする前に、接続マネージャーによって制御される 1 つ以上の高可用性クラスターを構成する必要があります。

以下のステップに従ってクライアントをセットアップします。

- 以下のステップを実行することにより、ワークロード・バランシングをサポートするために IBM Data Server Driver for JDBC and SQLJ が正しいレベルのものであることを確認してください。
  - コマンド行ウィンドウで以下のコマンドを実行します。

```
java com.ibm.db2.jcc.DB2Jcc -version
```
  - 出力の中から以下のような行を見つけて、*nnn* が 3.52 以降になっていることを確認します。
  - ```
[jcc] Driver: IBM Data Server Driver for JDBC and SQLJ Architecture nnn xxx
```
- IBM Data Server Driver for JDBC and SQLJ プロパティを設定することにより、接続コンセントレーターまたはワークロード・バランシングを有効にします。
  - 以下の Connection または DataSource プロパティを設定します。
    - enableSysplexWLB
    - maxTransportObjects
  - DB2JccConfiguration.properties ファイルの db2.jcc.maxRefreshInterval グローバル構成プロパティを設定することにより、このドライバーのもとで作成されるすべての DataSource インスタンスまたは Connection インスタンス用に最大リフレッシュ間隔を設定します。

まずは以下のような設定で始めてみてください。

表 43. DB2 Database for Linux, UNIX, and Windows でのワークロード・バランシングのためのプロパティ設定の例

| プロパティ                      | 設定   |
|----------------------------|------|
| enableSysplexWLB           | true |
| maxTransportObjects        | 80   |
| db2.jcc.maxRefreshInterval | 30   |

ここで指定する値を推奨値として示す意図はありません。使用可能な物理接続の数などの要因に基づいて、値を決定する必要があります。トランスポート・オブジェクトの数は、接続オブジェクトの数以上でなければなりません。

- IBM Data Server Driver for JDBC and SQLJ の構成プロパティを設定し、このドライバーのもとで作成されるすべての DataSource インスタンスまたは



Connection インスタンス用にワークロード・バランシングを微調整します。  
DB2JccConfiguration.properties ファイルの構成プロパティを設定する手順は、以下のとおりです。

- a. DB2JccConfiguration.properties ファイルを作成するか、既存の DB2JccConfiguration.properties ファイルを編集します。
- b. 以下の構成プロパティを設定します。
  - db2.jcc.maxTransportObjects

まずはこのような設定で始めてみてください。

```
db2.jcc.maxTransportObjects=500
```

- c. DB2JccConfiguration.properties を含むディレクトリーを CLASSPATH 連結に組み込みます。

## Java クライアントから IBM Informix への接続のための自動クライアント・リルトの操作

IBM Data Server Driver for JDBC and SQLJ クライアント・リルト・サポートが使用可能になっている場合、IBM Informix の高可用性クラスターに接続している Java アプリケーションは、1 次サーバーに障害が起こった場合でも引き続き実行できます。

IBM Informix サーバーに接続している Java アプリケーションの自動クライアント・リルトは、自動クライアント・リルトが使用可能な場合、以下のように機能します。

1. 各データ・ソースへの接続時に、IBM Data Server Driver for JDBC and SQLJ は 1 次サーバーおよび代替サーバーの情報を取得します。
  - IBM Informix への最初の接続時には、以下が行われます。
    - a. アプリケーションは、初期接続のサーバーとポートを指定します。それらの値は、接続マネージャーを識別します。
    - b. IBM Data Server Driver for JDBC and SQLJ は、接続マネージャーからの情報を使用して、1 次サーバーと代替サーバーに関する情報を取得します。IBM Data Server Driver for JDBC and SQLJ は、それらの値をメモリーにロードします。
    - c. 接続マネージャーへの初期接続に失敗した場合は、以下が行われます。
      - clientRerouteAlternateServerName および clientRerouteAlternatePortNumber プロパティが設定されていると、IBM Data Server Driver for JDBC and SQLJ は、clientRerouteAlternateServerName および clientRerouteAlternatePortNumber によって識別される接続マネージャーに接続し、1 次サーバーと代替サーバーに関する情報を接続マネージャーから取得します。IBM Data Server Driver for JDBC and SQLJ は、それらの値を 1 次サーバーと代替サーバーの値としてメモリーにロードします。
      - clientRerouteAlternateServerName および clientRerouteAlternatePortNumber プロパティが設定されておらず、JNDI ストアが DB2BaseDataSource にプロパティ clientRerouteServerListJNDIName を設定して構成されている場合、IBM Data Server Driver for JDBC and SQLJ は、DB2ClientRerouteServerList.alternateServerName および

DB2ClientRerouteServerList.alternatePortNumber によって識別される接続マネージャーに接続し、1 次サーバーおよび代替サーバーに関する情報をその接続マネージャーから取得します。IBM Data Server Driver for JDBC and SQLJ は、接続マネージャーからの 1 次サーバーと代替サーバーの情報をメモリーにロードします。

- d. clientRerouteAlternateServerName および clientRerouteAlternatePortNumber が設定されておらず、JNDI が構成されていない場合、IBM Data Server Driver for JDBC and SQLJ は DNS 表を調べて、接続マネージャーのサーバーとポートの情報を確認します。DNS 情報がある場合、IBM Data Server Driver for JDBC and SQLJ は接続マネージャーに接続し、1 次サーバーと代替サーバーに関する情報を取得して、それらの値をメモリーにロードします。
  - e. 1 次サーバーおよび代替サーバーの情報が使用可能でない場合、接続を確立できません。また、IBM Data Server Driver for JDBC and SQLJ は例外をスローします。
  - それ以降の接続時には、IBM Data Server Driver for JDBC and SQLJ は 1 次サーバーと代替サーバーの値をドライバー・メモリーから取得します。
2. IBM Data Server Driver for JDBC and SQLJ は 1 次サーバー名とポート番号を使用してデータ・ソースへの接続を試みます。

接続が DriverManager インターフェースによるものである場合、IBM Data Server Driver for JDBC and SQLJ は、自動クライアント・リルトの処理のために内部で DataSource オブジェクトを作成します。

3. 1 次サーバーへの接続が失敗する場合:
  - a. これが最初の接続である場合、IBM Data Server Driver for JDBC and SQLJ は元の 1 次サーバーへの再接続を試みます。
  - b. これが最初の接続でない場合、IBM Data Server Driver for JDBC and SQLJ は新しい 1 次サーバーへの再接続を試みます (サーバー名とポート番号はサーバーによって提供されます)。
  - c. 1 次サーバーへの再接続が失敗すると、IBM Data Server Driver for JDBC and SQLJ は代替サーバーに接続しようとします。

これが最初の接続でない場合、最新の代替サーバー・リストを使って次の代替サーバーを検出します。

代替サーバーへの接続はフェイルオーバー と呼ばれます。

IBM Data Server Driver for JDBC and SQLJ は maxRetriesForClientReroute および retryIntervalForClientReroute プロパティを使用して、接続が再試行された回数および再試行の間の待機時間を判別します。1 次サーバーおよび代替サーバーへの接続の試行は、1 回の再試行としてカウントされます。

4. 接続が確立されず、maxRetriesForClientReroute および retryIntervalForClientReroute が設定されておらず、DataSource で定義されている元の serverName と portNumber の値が元の接続で使用された serverName と portNumber の値と異なっている場合、DataSource で定義されている serverName と portNumber の値を使用して接続を再試行します。

5. 初期接続中にフェイルオーバーが成功すると、ドライバーは `SQLWarning` を生成します。最初の接続の後、フェイルオーバーに成功した場合には:
  - シームレス・フェイルオーバーが可能な場合、ドライバーはアプリケーションに通知せずに、新しいサーバー上でトランザクションを再実行します。

シームレス・フェイルオーバーが行われるには、次の条件が満たされる必要があります。

- `enableSeamlessFailover` プロパティが `DB2BaseDataSource.YES (1)` に設定されている。

Sysplex ワークロード・バランシングが有効になっている場合 (`enableSysplexWLB` の値が `true`)、`enableSeamlessFailover` の設定に関係なく、シームレス・フェイルオーバーが試行されます。

- 接続がトランザクション処理中ではない。つまり、トランザクション内の最初の `SQL` ステートメントが実行されたときに障害が発生する。
- サーバー上で使用中のグローバル一時表がない。
- 開いた状態の保留カーソルが存在しない。
- シームレス・フェイルオーバーが有効でない場合、接続が自動的に再確立されてトランザクションが暗黙的にロールバックされたことをアプリケーションに通知するために、ドライバーはエラー・コード `-4498` の `SQLException` をアプリケーションにスローします。その後、アプリケーションは、明示的ロールバックをあらかじめ行う必要なく、トランザクションを再実行できます。

エラー・コード `-4498` と共に戻される理由コードは、元の接続で変更されたすべてのデータベース・サーバー特殊レジスターが、フェイルオーバー接続で再確立されるかどうかを示します。

初期接続の確立に代替サーバー情報が使用されたかどうかを判別するには、`DB2Connection.alternateWasUsedOnConnect` メソッドを呼び出します。

6. フェイルオーバーの後、新しい 1 次サーバーから得られた新しい 1 次サーバーおよび代替サーバーに関する情報を使ってドライバー・メモリーが更新されま

## 例

例: *IBM Informix* サーバーへの自動クライアント・リルート

(`maxRetriesForClientReroute` および `retryIntervalForClientReroute` が設定されていない場合): データベースへの接続に、以下のプロパティが設定されているものと想定します。

| プロパティ                                         | 値                                     |
|-----------------------------------------------|---------------------------------------|
| <code>enableClientAffinitiesList</code>       | <code>DB2BaseDataSource.NO (2)</code> |
| <code>serverName</code>                       | <code>host1</code>                    |
| <code>portNumber</code>                       | <code>port1</code>                    |
| <code>clientRerouteAlternateServerName</code> | <code>host2</code>                    |
| <code>clientRerouteAlternatePortNumber</code> | <code>port2</code>                    |

以下のステップは、IBM Informix への接続の場合の自動クライアント・リルート・シナリオを示しています。

1. IBM Data Server Driver for JDBC and SQLJ は、host1:port1 によって識別される接続マネージャーへの接続を試みます。
2. host1:port1 への接続が失敗します。そのため、ドライバーは host2:port2 によって識別される接続マネージャーへの接続を試みます。
3. host2:port2 への接続が成功します。
4. ドライバーは、サーバー host2:port2 から受信した代替サーバー情報を取得して、メモリーをその情報で更新します。

ドライバーは host2:port2、host2a:port2a を含むサーバー・リストを受け取るものとします。host2:port2 は新しい 1 次サーバーとして保管されており、host2a:port2a は新しい代替サーバーとして保管されています。この同じ接続、または同じ DataSource から作成された別の接続で別の通信障害が検出された場合、ドライバーは新しい 1 次サーバーとして host2:port2 への接続を試みます。その接続が失敗すると、ドライバーは新しい代替サーバー host2a:port2a への接続を試みます。

5. ドライバーは host1a:port1a に接続します。
6. host1a:port1a への接続中に障害が発生します。
7. ドライバーは host2a:port2a への接続を試みます。
8. host2a:port2a への接続が成功します。
9. ドライバーは、サーバー host2a:port2a から受信した代替サーバー情報を取得して、メモリーをその情報で更新します。

例: IBM Informix サーバーへの自動クライアント・リルート (複数回の再試行のために `maxRetriesForClientReroute` および `retryIntervalForClientReroute` が設定されている場合): データベースへの接続に、以下のプロパティーが設定されているものと想定します。

| プロパティー                                        | 値                        |
|-----------------------------------------------|--------------------------|
| <code>enableClientAffinitiesList</code>       | DB2BaseDataSource.NO (2) |
| <code>serverName</code>                       | host1                    |
| <code>portNumber</code>                       | port1                    |
| <code>clientRerouteAlternateServerName</code> | host2                    |
| <code>clientRerouteAlternatePortNumber</code> | port2                    |
| <code>maxRetriesForClientReroute</code>       | 3                        |
| <code>retryIntervalForClientReroute</code>    | 2                        |

以下のステップは、IBM Informix への接続の場合の自動クライアント・リルート・シナリオを示しています。

1. IBM Data Server Driver for JDBC and SQLJ は、host1:port1 によって識別される接続マネージャーへの接続を試みます。
2. host1:port1 への接続が失敗します。そのため、ドライバーは host2:port2 によって識別される接続マネージャーへの接続を試みます。
3. host2:port2 への接続が成功します。

4. ドライバーは、host2:port2 によって識別される接続マネージャーから代替サーバー情報を取得して、メモリーをその情報で更新します。接続マネージャーは host1a:port1a を新しい 1 次サーバーとして識別し、host2a:port2a を新しい代替サーバーとして識別するものとします。
5. ドライバーは host1a:port1a への接続を試みます。
6. host1a:port1a への接続は失敗します。
7. ドライバーは host2a:port2a への接続を試みます。
8. host2a:port2a への接続は失敗します。
9. ドライバーは 2 秒間待機します。
10. ドライバーは host1a:port1a への接続を試みます。
11. host1a:port1a への接続は失敗します。
12. ドライバーは host2a:port2a への接続を試みます。
13. host2a:port2a への接続は失敗します。
14. ドライバーは 2 秒間待機します。
15. ドライバーは host1a:port1a への接続を試みます。
16. host1a:port1a への接続は失敗します。
17. ドライバーは host2a:port2a への接続を試みます。
18. host2a:port2a への接続は失敗します。
19. ドライバーは 2 秒間待機します。
20. ドライバーはエラー・コード -4499 の SQLException をスローします。

## Java クライアントから IBM Informix への接続のためのワークロード・バランシングの操作

IBM Informix への接続に対するワークロード・バランシング (トランザクション・レベルのワークロード・バランシングとも呼ばれる) は、トランザクションの開始時に高可用性クラスター内のサーバー間で作業を平衡化することにより、高可用性に役立ちます。

クライアントが IBM Informix 接続マネージャーに接続され、ワークロード・バランシングが有効になっている場合に行われるステップの概要を以下に示します。

1. クライアントが接続マネージャーの IP アドレスを使用して最初に接続を確立するとき、接続マネージャーはクラスター内のサーバーに関するサーバー・リストおよび接続の詳細 (IP アドレス、ポート、および重み) を戻します。

サーバー・リストがクライアントによってキャッシュに入れられます。キャッシュに入れられたサーバー・リストのデフォルトの存続期間は 30 秒です。

2. 新規トランザクションの開始時に、クライアントはキャッシュに入れられたサーバー・リストを読み取って、潜在能力のあるサーバーを識別し、十分に利用されていないそのサーバーに結合されたアイドル・トランスポートを、トランスポート・プールで調べます。(アイドル・トランスポートとは、接続オブジェクトが関連付けられていないトランスポートのことです。)
  - アイドル・トランスポートが使用可能な場合、クライアントは接続オブジェクトをトランスポートと関連付けます。



- ユーザー構成可能タイムアウトになってもトランスポート・プール内に使用可能なアイドル・トランスポートがなく、トランスポート・プールがその限度に達しているために新規トランスポートを割り振れない場合は、アプリケーションにエラーが戻されます。
3. トランザクションが実行されると、トランザクションはトランスポートに結合されたサーバーにアクセスします。

トランザクションの最初の SQL ステートメントを実行するときに、データ・サーバーが接続をドロップしたか、または `blockingReadConnectionTimeout` 値を超過したために、IBM Data Server Driver for JDBC and SQLJ が通信障害を受け取った場合、ドライバーはエラーを報告する前に、その SQL ステートメントを 10 回再試行します。再試行を行うたびに、ドライバーは既存のトランスポートをクローズし、新しいトランスポートを取得してからトランザクションを実行します。これらの再試行が行われている間、`maxRetriesForClientReroute` プロパティおよび `retryIntervalForClientReroute` プロパティが設定されている場合は、この 2 つのプロパティの値が、再試行ごとに新しいトランスポートを取得するプロセスにのみ適用されます。

4. トランザクションが終了すると、クライアントは接続オブジェクトのトランスポート再利用がまだ許可されるかどうかをサーバーで検査します。
5. トランスポート再利用が許可された場合、サーバーは接続オブジェクトの実行環境に適用される特殊レジスターに対する SET ステートメントのリストを戻します。

クライアントはこれらのステートメントをキャッシュに入れます。キャッシュに入れられたステートメントは、接続オブジェクトが新規トランスポートと関連付けられるときに、実行環境を再構成するためにクライアントによって再生されません。

6. クライアントが必要と判別した場合には、接続オブジェクトがトランスポートから分離されます。
7. サーバー・リストのクライアント・コピーは、新規接続が行われるとき、または 30 秒ごと、またはユーザーが構成した間隔でリフレッシュされます。
8. 新規トランザクションにワークロード・バランシングが必要な場合も、クライアントはこの前で記述したプロセスを使用して接続オブジェクトをトランスポートと関連付けます。

## Java クライアントから IBM Informix サーバーへの接続の高可用性のためのアプリケーション・プログラミングの要件

自動クライアント・リルトのフェイルオーバーは、シームレスにも非シームレスにもできます。IBM Informix への接続のフェイルオーバーがシームレスでない場合、フェイルオーバーが発生するときに戻されるエラーのアカウントに、コードを追加する必要があります。

フェイルオーバーが非シームレスであり、接続がサーバーで再確立される場合、`SQLCODE -4498` (Java クライアントの場合) または `SQL30108N` (非 Java クライアントの場合) がアプリケーションに戻されます。現在のトランザクション内で発生したすべての作業が、ロールバックされます。アプリケーションで、以下のことを行う必要があります。

- エラーで戻された理由コードを検査します。障害の起きているデータ共有メンバーの特殊レジスターの設定が新しい (フェイルオーバー) データ共有メンバーに引き継がれているかどうかを判別します。現行のものではない特殊レジスター値はすべて再設定します。
- 直前のトランザクション中に行われたすべての SQL 操作を実行します。

IBM Informix データベースへの接続中にシームレス・フェイルオーバーが行われるには、次の条件が満たされる必要があります。

- アプリケーション・プログラミング言語が、Java、CLI、または .NET である。
- 接続がトランザクション処理中ではない。つまり、トランザクション内の最初の SQL ステートメントが実行されたときに障害が発生する。
- データ・サーバーは、直前のトランザクションの最後でトランスポートの再利用を許可する必要がある。
- すべてのグローバル・セッション・データがクローズされているかドロップされている。
- 開いた状態の保留カーソルが存在しない。
- アプリケーションが CLI を使用する場合、SQL ステートメントをやり直すために直前に呼び出された API の履歴をドライバーが保持する必要があるアクションをアプリケーションは実行することができない。そのようなアクションの例は、実行時にデータを指定したり、コンパウンド SQL を実行したり、または配列入力を使用するものです。
- アプリケーションはストアド・プロシージャではない。
- 自動コミットが有効になっていない。自動コミットが有効なときにも、シームレス・フェイルオーバーが起こる可能性があります。しかし、次の状態では問題が発生する可能性があります。SQL 作業がデータ・サーバーで正常に実行されコミットされますが、コミット操作の確認応答がクライアントに送り返される前に接続またはサーバーが停止するとします。クライアントが接続を再確立するとき、クライアントは直前にコミットされた SQL ステートメントをやり直します。その結果、SQL ステートメントが 2 回実行されます。この状態を避けるためには、シームレス・フェイルオーバーを使用可能にするとき、自動コミットをオフにしてください。

また、アプリケーションで自動コミットが有効である場合は、シームレス自動クライアント・リルートが成功しない可能性があります。自動コミットが有効になっていると、ステートメントの実行とコミットが複数回行われる可能性があります。

## Java クライアントから IBM Informix への接続のためのクライアント・アフィニティー

クライアント・アフィニティーは、自動クライアント・リルート機能を実現するためにクライアントのみで使用される方式です。

クライアント・アフィニティーは、CLI、.NET、または Java (IBM Data Server Driver for JDBC and SQLJ タイプ 4 接続) を使用するアプリケーションで使用可能です。すべての再ルーティングがドライバーによって制御されます。

クライアント・アフィニティーは、特定の 1 次サーバーに接続する必要がある状態に対処するために意図されたものです。1 次サーバーへの接続中に障害が発生する



場合、強制的に特定の順序で代替サーバーへのフェイルオーバーを行う必要があります。サーバーのフェイルオーバー機能を使用する自動クライアント・リルートがご利用の環境で機能しない場合のみ、自動クライアント・リルートにクライアント・アフィニティを使用するようにしてください。

クライアント・アフィニティの構成の一部として、代替サーバーのリスト、および代替サーバーへの接続が試行される順序を指定します。クライアント・アフィニティの使用時、接続は、アプリケーションによって指定されたホスト名およびポート番号の代わりに、代替サーバーのリストに基づいて確立されます。例えば、アプリケーションで `server1` に接続するように指定していても、構成プロセスでサーバーへの接続が試行される順序が (`server2`、`server3`、`server1`) と指定されていると、最初の接続は `server1` ではなく `server2` に対して行われます。

以下の条件が該当する場合、クライアント・アフィニティのフェイルオーバーはシームレスです。

- 接続がトランザクション処理中ではない。つまり、トランザクション内の最初の SQL ステートメントが実行されたときに障害が発生する。
- サーバー上で使用中のグローバル時計がない。
- 開いた状態の保留カーソルが存在しない。

クライアント・アフィニティを使用するとき、1 次サーバーが障害後に運用に再び戻される場合トランザクションの境界で接続が代替サーバーから 1 次サーバーへと戻されるよう指定することもできます。このアクティビティはフェイルバックとして知られています。

## IBM Informix 接続の Java クライアントへのクライアント・アフィニティの構成

Java アプリケーションでクライアント・アフィニティのサポートを使用可能にするには、プロパティを設定してクライアント・アフィニティを使用することを示し、1 次サーバーおよび代替サーバーを指定します。

次の表に、Java アプリケーションのクライアント・アフィニティを使用可能にするプロパティ設定値を示します。

表 44. Java アプリケーションのクライアント・アフィニティを使用可能にするためのプロパティ設定値

| IBM Data Server Driver for JDBC and SQLJ 設定   | 値                                                                                                                                                                      |
|-----------------------------------------------|------------------------------------------------------------------------------------------------------------------------------------------------------------------------|
| <code>enableClientAffinitiesList</code>       | <code>DB2BaseDataSource.YES (1)</code>                                                                                                                                 |
| <code>clientRerouteAlternateServerName</code> | 1 次サーバーおよび代替サーバーの、コンマで区切られたリスト。                                                                                                                                        |
| <code>clientRerouteAlternatePortNumber</code> | 1 次サーバーおよび代替サーバーのポート番号の、コンマで区切られたリスト。                                                                                                                                  |
| <code>enableSeamlessFailover</code>           | シームレス・フェイルオーバーの場合、 <code>DB2BaseDataSource.YES (1)</code> 。シームレス・フェイルオーバーがない場合、 <code>DB2BaseDataSource.NO (2)</code> または <code>enableSeamlessFailover</code> を指定しません。 |

表 44. Java アプリケーションのクライアント・アフィニティーを使用可能にするためのプロパティー設定値 (続き)

| IBM Data Server Driver for JDBC and SQLJ 設定 | 値                                                                          |
|---------------------------------------------|----------------------------------------------------------------------------|
| maxRetriesForClientReroute                  | 1 次サーバーへの接続が失敗した後に、1 次サーバーを含む各サーバーへの接続を再試行する回数。デフォルトは 3 です。                |
| retryIntervalForClientReroute               | 再試行の間に待機する秒数。デフォルトは待機なしです。                                                 |
| affinityFailbackInterval                    | 最初のトランザクションの境界の後に 1 次サーバーへフェイルバックするまで待機する秒数。1 次サーバーにフェイルバックする場合、この値を設定します。 |

## IBM Informix 接続の Java クライアントでのクライアント・アフィニティーの使用可能化の例

Java アプリケーションで自動クライアント・リルートのクライアント・アフィニティーを使用する前に、プロパティーを設定してクライアント・アフィニティーを使用することを示し、1 次代替サーバーを指定する必要があります。

フェイルオーバーでフェイルバックしないクライアント・アフィニティーを使用可能にする方法の例を以下に示します。

データベースへの接続に以下のプロパティーが設定されているものと想定します。

| プロパティー                           | 値                         |
|----------------------------------|---------------------------|
| enableClientAffinitiesList       | DB2BaseDataSource.YES (1) |
| clientRerouteAlternateServername | host1,host2,host3         |
| clientRerouteAlternatePortNumber | port1,port2,port3         |
| maxRetriesForClientReroute       | 3                         |
| retryIntervalForClientReroute    | 2                         |

host1:port1 によって識別されるサーバーへの接続中に、通信障害が発生したとします。クライアント・アフィニティーを使用した自動クライアント・リルートのステップは以下のとおりです。

1. ドライバーは host1:port1 への接続を試みます。
2. host1:port1 への接続は失敗します。
3. ドライバーは 2 秒間待機します。
4. ドライバーは host1:port1 への接続を試みます。
5. host1:port1 への接続は失敗します。
6. ドライバーは 2 秒間待機します。
7. ドライバーは host1:port1 への接続を試みます。
8. host1:port1 への接続は失敗します。
9. ドライバーは 2 秒間待機します。
10. ドライバーは host2:port2 への接続を試みます。

11. host2:port2 への接続は失敗します。
12. ドライバーは 2 秒間待機します。
13. ドライバーは host2:port2 への接続を試みます。
14. host2:port2 への接続は失敗します。
15. ドライバーは 2 秒間待機します。
16. ドライバーは host2:port2 への接続を試みます。
17. host2:port2 への接続は失敗します。
18. ドライバーは 2 秒間待機します。
19. ドライバーは host3:port3 への接続を試みます。
20. host3:port3 への接続は失敗します。
21. ドライバーは 2 秒間待機します。
22. ドライバーは host3:port3 への接続を試みます。
23. host3:port3 への接続は失敗します。
24. ドライバーは 2 秒間待機します。
25. ドライバーは host3:port3 への接続を試みます。
26. host3:port3 への接続は失敗します。
27. ドライバーは 2 秒間待機します。
28. ドライバーはエラー・コード -4499 の SQLException をスローします。

フェイルオーバーでフェイルバックを行うクライアント・アフィニティーを使用可能にする方法の例を以下に示します。

データベースへの接続に以下のプロパティーが設定されているものと想定します。

| プロパティー                           | 値                         |
|----------------------------------|---------------------------|
| enableClientAffinitiesList       | DB2BaseDataSource.YES (1) |
| clientRerouteAlternateServername | host1,host2,host3         |
| clientRerouteAlternatePortNumber | port1,port2,port3         |
| maxRetriesForClientReroute       | 3                         |
| retryIntervalForClientReroute    | 2                         |
| affinityFailbackInterval         | 300                       |

host1:port1 への接続の後で、データベース管理者が host1:port1 によって識別されるサーバーを保守のためにサービスを停止したとします。以下のステップは、代替サーバーへのフェイルオーバーおよび保守が完了した後の 1 次サーバーへのフェイルバックについて示しています。

1. アプリケーションに代わって、ドライバーは正常に host1:port1 に接続します。
2. データベース管理者は、host1:port1 を停止します。
3. アプリケーションは現在の接続上で作業を行おうとします。
4. ドライバーは、host2:port2 に正常にフェイルオーバーします。
5. 合計 200 秒が経過した後、作業がコミットされます。

6. 合計 300 秒が経過すると、フェイルバック・インターバルが経過します。ドライバーは、1 次サーバーが稼働中かどうかをチェックします。サーバーが稼働していないので、フェイルバックは起こりません。
7. 合計 350 秒が経過した後、host1:port1 がオンラインに戻されます。
8. 次のフェイルバック・インターバルが経過していないので、アプリケーションは host2:port2 上で作業を継続します。
9. 合計 600 秒が経過した後、フェイルバック・インターバルが再び経過します。ドライバーは、1 次サーバーが稼働中かどうかをチェックします。サーバーは稼働しています。
10. 合計 650 秒が経過した後、作業がコミットされます。
11. 合計 651 秒が経過した後、アプリケーションは host2:port2 で新規トランザクションを開始しようとします。host1:port1 へのフェイルバックが発生し、新規トランザクションは host1:port1 で開始されます。

---

## DB2 for z/OS サーバーへの接続の高可用性のための Java クライアント直接接続サポート

DB2 for z/OS サーバーの Sysplex ワークロード・バランシング機能は、データ共有グループに直接接続するクライアント・アプリケーションに高可用性を提供します。Sysplex ワークロード・バランシング機能は、ワークロード・バランシングおよび自動クライアント・リルート機能を提供します。このサポートは、IBM Data Server Driver for JDBC and SQLJ タイプ 4 接続を使用する Java クライアント (JDBC、SQLJ、pureQuery) または非 Java クライアント (ODBC、CLI、.NET、OLE DB、PHP、Ruby、組み込み SQL) を使用するアプリケーションで使用可能です。ワークロード・バランシングは、アプリケーションには認識されません。

Sysplex は、カスタマー・ワークロードを処理するために、特定のマルチシステム・ハードウェア・コンポーネントおよびソフトウェア・サービスを介して互いに通信および連携する z/OS システムの集合です。Sysplex の z/OS システム上の DB2 for z/OS サブシステムは、データ共有グループを形成するように構成できます。データ共有により、複数の DB2 for z/OS サブシステム上で実行されるアプリケーションが並行して同じデータのセットを読み取りおよび書き込みすることができます。1 つ以上のカップリング・ファシリティは、データ共有グループの高速キャッシングおよびロック処理を提供します。Sysplex をワークロード・マネージャー (WLM)、動的仮想 IP アドレス (DVIPA)、および Sysplex ディストリビューターとともに使用することにより、クライアントは TCP/IP を介してネットワーク回復力のある方法で DB2 for z/OS データベースにアクセスしたり、データ共有グループ内のメンバー間でアプリケーションのトランザクションをバランスの取れた方法で分散したりできます。

これらの機能の中心となるのは、データ共有グループが接続境界およびトランザクション境界 (オプション) で戻すサーバー・リストです。このリストには、各データ共有グループ・メンバーの IP アドレスおよび WLM のウェイトが含まれます。この情報を使用して、クライアントは、トランザクションをバランスの取れた方法で分散したり、通信障害が生じた場合に使用するメンバーを識別したりすることができます。

初めて正常に DB2 for z/OS データ・サーバーに接続した時点で、サーバー・リストが戻されます。サーバー・リストを受け取ると、クライアントは、サーバー・リスト内の情報に基づいてデータ共有グループ・メンバーに直接アクセスします。

DB2 for z/OS は、クライアントがデータ共有グループにアクセスするためのいくつかの方法を提供します。Sysplex ワークロード・บาลランシングが可能かどうかは、データ共有グループと通信するためにセットアップされたアクセス方式で決まります。次の表は、アクセス方式をリストし、Sysplex ワークロード・บาลランシングが可能かどうかを示したものです。

表 45. データ共有アクセス方式および Sysplex ワークロード・บาลランシング

| データ共有アクセス方式 <sup>1</sup> | 説明                                                                                                                                                                                                                                                                                                                                                                                                                                                                                                           | Sysplex ワークロード・บาลランシングは可能か? |
|--------------------------|--------------------------------------------------------------------------------------------------------------------------------------------------------------------------------------------------------------------------------------------------------------------------------------------------------------------------------------------------------------------------------------------------------------------------------------------------------------------------------------------------------------|------------------------------|
| グループ・アクセス                | <p>リクエストは、グループの動的仮想 IP アドレス (DVIPA) を使用して、DB2 for z/OS ロケーションへの初期接続を行います。少なくとも 1 つのメンバーが開始されていれば、グループ IP アドレスおよび SQL ポートを使用するデータ共有グループへの接続は常に成功します。データ共有グループによって戻されるサーバー・リストには、以下が含まれます。</p> <ul style="list-style-type: none"> <li>• 現在アクティブになっていて作業を実行できるメンバーのリスト</li> <li>• 各メンバーの WLM のウェイト</li> </ul> <p>グループ IP アドレスは、z/OS Sysplex ディストリビューターを使用して構成されます。Sysplex 外のクライアントには、DB2 ロケーションを表す単一 IP アドレスを Sysplex ディストリビューターが提供します。フォールト・トレランスの提供に加え、接続のロード・บาลランシングを提供するように Sysplex ディストリビューターを構成できます。</p> | はい                           |

表 45. データ共有アクセス方式および Sysplex ワークロード・バランシング (続き)

| データ共有アクセス方式 <sup>1</sup> | 説明                                                                                                                                                                                                                                                                                                                                                                                                                                                       | Sysplex ワークロード・バランシングは可能か? |
|--------------------------|----------------------------------------------------------------------------------------------------------------------------------------------------------------------------------------------------------------------------------------------------------------------------------------------------------------------------------------------------------------------------------------------------------------------------------------------------------|----------------------------|
| メンバー固有のアクセス              | <p>リクエスターはロケーション別名を使用して、別名で表されるメンバーの 1 つに初期接続を行います。少なくとも 1 つのメンバーが開始されていれば、グループ IP アドレスおよび別名 SQL ポートを使用するデータ共有グループへの接続は常に成功します。データ共有グループによって戻されるサーバー・リストには、以下が含まれます。</p> <ul style="list-style-type: none"> <li>• 現在アクティブになっていて作業を実行でき、別名として構成されているメンバーのリスト</li> <li>• 各メンバーの WLM のウェイト</li> </ul> <p>リクエスターはこの情報を使用して、最大の能力をもち、かつそのロケーション別名に関連付けられているメンバーに接続します。メンバー固有のアクセスは、データ共有グループのメンバーのサブセット内で Sysplex ワークロード・バランシングをリクエスターが利用する必要がある場合に使用します。</p> | はい                         |
| 単一メンバー・アクセス              | <p>単一メンバー・アクセスは、リクエスターがデータ共有グループの 1 つのメンバーのみにアクセスする必要がある場合に使用します。単一メンバー・アクセスの場合、接続はメンバー固有の IP アドレスを使用します。</p>                                                                                                                                                                                                                                                                                                                                            | いいえ                        |

**注:**

1. データ共有アクセス方式について詳しくは、[http://publib.boulder.ibm.com/infocenter/dzichelp/v2r2/topic/com.ibm.db29.doc.dshare/db2z\\_tcpipaccessmethods.htm](http://publib.boulder.ibm.com/infocenter/dzichelp/v2r2/topic/com.ibm.db29.doc.dshare/db2z_tcpipaccessmethods.htm)を参照してください。

Sysplex ワークロード・バランシングには自動クライアント・リルートが含まれています。自動クライアント・リルートのサポートは、使用可能な Sysplex メンバーを介してデータベースへの再接続を試みることにより、障害からのクライアントのリカバリーを可能にします。別のメンバーへの再接続のことをフェイルオーバーと呼びます。

DB2 9.1 for z/OS または DB2 10 for z/OS へのデータ共有グループのマイグレーション中の Sysplex ワークロード・バランシング: 一般的に、IBM Data Server Driver for JDBC and SQLJ バージョン 3.61 または 4.11 を使用している場合は、DB2 for z/OS バージョン 8 またはバージョン 9.1 からバージョン 10 へ、もしくは DB2 for z/OS バージョン 8 からバージョン 9.1 へのデータ共有グループのマイグレーションは、IBM Data Server Driver for JDBC and SQLJ タイプ 4 接続 を使ってデータ共有グループに接続する Java アプリケーションが障害の原因にはなりません。バランスの取れた接続を維持するために、データ共有グループまたは JVM のすべてのメンバーを再始動する必要はありません。また、IBM Data Server Driver for JDBC and SQLJ バージョン 3.62 または 4.12 以降を使用する場合は、DB2 for z/OS バージョン 8 またはバージョン 9.1 新機能モードからバージョン 10 新機能



モードへ、もしくは DB2 for z/OS バージョン 8 新機能モードからバージョン 9.1 新機能モードへのマイグレーション中のどんなモードでも、同じ DataSource を使用すれば、高い DRDA レベルを必要とするフィーチャーを使う新しいアプリケーションは、低い DRDA レベルを使用する古いアプリケーションと共存することができます。この共存には、バージョン 10 ENFM9 から CM9\* へのリバージョンのような、あるモードから以前のモードへのリバージョンが含まれます。DRDA レベルの共存には、APAR PM24292 を DB2 for z/OS バージョン 9.1 および DB2 for z/OS バージョン 10 データ・サーバーにインストールする必要があります。

*DB2 9.1 for z/OS* へのデータ共有グループのマイグレーション時の Sysplex ワークロード・balancing: DB2 9.1 for z/OS の新機能モードにデータ共有グループをマイグレーションする際、以下のステップに従う必要があります。

1. データ・グループのすべてのメンバーを再始動します。
2. IBM Data Server Driver for JDBC and SQLJ タイプ 4 接続を使ってデータ共有グループに接続するアプリケーションが実行される JVM を再始動します。

すべてのメンバーを停止して開始することで、Sysplex ワークロード・balancing を使用するアプリケーションの接続のバランスが崩れないようにします。

Java、CLI、または .NET クライアント・アプリケーションの場合、自動クライアント・リルートフェイルオーバーは、シームレスにも非シームレスにもできます。シームレス・フェイルオーバーは、アプリケーションが代替サーバーに正常に再接続するときに、サーバーがアプリケーションにエラーを戻さないことを意味します。

*DB2 Connect* サーバーとの高可用性のためのクライアント直接接続サポート: 高可用性のためのクライアント直接接続サポートには DB2 Connect ライセンスが必要ですが、DB2 Connect サーバーは必要ありません。クライアントは DB2 for z/OS に直接接続します。DB2 Connect サーバーを使用し、クライアント高可用性の環境をセットアップする場合は、DB2 for z/OS への直接接続によって得られる一部のフィーチャー (Sysplex によって提供されるトランザクション・レベルのワークロード・balancing や自動クライアント・リルート機能など) を活用できません。

クライアント・アフィニティーを使用しないでください。クライアント・アフィニティーは、DB2 for z/OS への直接接続の高可用性ソリューションとしては使用できません。DB2 for z/OS のデータ共有環境ではデータ共有グループのすべてのメンバーは並行してデータにアクセスできるため、クライアント・アフィニティーを適用できません。データ共有環境でのクライアント・アフィニティーの主な欠点は、データ共有グループ・メンバーに障害が起きたためにフェイルオーバーが行われる場合、障害の起きたメンバーは保持ロックを使用している可能性があるという点です。このロックは、フェイルオーバー先のメンバーでのトランザクションに重大な影響を与えるおそれがあります。

## Java クライアントの Sysplex ワークロード・balancing および自動クライアント・リルートの構成

DB2 for z/OS に直接接続する IBM Data Server Driver for JDBC and SQLJ クライアント・アプリケーションを Sysplex ワークロード・balancing および自動クライアント・リルートを使用するように構成するには、IBM Data Server Driver for JDBC and SQLJ タイプ 4 接続を使用する必要があります。また、データ共有グル



ープ (グループ・アクセスの場合) またはデータ共有グループのサブセット (メンバー固有のアクセスの場合) を表すアドレスに接続し、ワークロード・バランシングを有効にするプロパティと最大接続数を設定する必要があります。

Sysplex ワークロード・バランシングと自動クライアント・リルートは常に一緒に構成する必要があります。Sysplex ワークロード・バランシングを使用するようにクライアントを構成すると、自動クライアント・リルートも有効になります。そのため、自動クライアント・リルート操作を微調整する場合のみ、自動クライアント・リルートに関連したプロパティ設定の変更を行う必要が生じます。

次の表に、Java アプリケーションの基本プロパティ設定値を示します。

表 46. Java アプリケーションで Sysplex の高可用性サポートを有効にするための基本設定値

| データ共有ア      |                                             |                                    |
|-------------|---------------------------------------------|------------------------------------|
| アクセス・メソッド   | IBM Data Server Driver for JDBC and SQLJ 設定 | 値                                  |
| グループ・アクセス   | enableSysplexWLB プロパティ                      | true                               |
|             | 接続アドレス:                                     |                                    |
|             | server                                      | グループ IP アドレス、またはデータ共有グループのドメイン・ネーム |
|             | port                                        | DB2 ロケーションの SQL ポート番号              |
| メンバー固有のアクセス | enableSysplexWLB プロパティ                      | true                               |
|             | 接続アドレス:                                     |                                    |
|             | server                                      | グループ IP アドレス、またはデータ共有グループのドメイン・ネーム |
|             | port                                        | DB2 ロケーション別名のポート番号                 |
| database    | データ共有グループのメンバーのサブセットを表す DB2 ロケーション別名の名前     |                                    |

Sysplex ワークロード・バランシングおよび自動クライアント・リルートを微調整する場合は、追加プロパティを使用できます。

以下の IBM Data Server Driver for JDBC and SQLJ の Connection または DataSource プロパティは、Sysplex ワークロード・バランシングおよび自動クライアント・リルートを制御します。

表 47. IBM Data Server Driver for JDBC and SQLJ から DB2 for z/OS への直接接続に対する Sysplex ワークロード・バランシングおよび自動クライアント・リルートを微調整するための Connection または DataSource プロパティ

| IBM Data Server Driver for JDBC and SQLJ のプロパティ | 説明                                                                                                                                                                                          |
|-------------------------------------------------|---------------------------------------------------------------------------------------------------------------------------------------------------------------------------------------------|
| blockingReadConnectionTimeout                   | 接続ソケットの読み取りがタイムアウトになるまでの秒単位の時間を指定します。このプロパティは、接続が正常に確立した後でデータ・ソースに送信されるすべての要求に影響を与えます。デフォルトは 0 です。これは、タイムアウトがないことを意味します。このプロパティを、アプリケーションで最長の照会を実行するのに必要な時間より数秒大きい値に設定します。                  |
| enableSeamlessFailover                          | ドライバーで自動クライアント・リルート用のシームレス・フェイルオーバーを使用するかどうかを指定します。デフォルトでは、ドライバーはシームレス・フェイルオーバーを使用しません。アプリケーションが SQL エラー -30108 の SQLExceptions を処理できる場合のみ、このプロパティを DB2BaseDataSource.YES (1) に設定する必要があります。 |
| loginTimeout                                    | データ・ソースへの新規接続に対する秒単位の最大待ち時間を指定します。loginTimeout で指定された秒数が経過すると、ドライバーはデータ・ソースへの接続をクローズします。デフォルトは 0 です。これは、タイムアウト値がデフォルトのシステム・タイムアウト値であることを意味します。推奨値は 5 秒です。                                   |
| maxRetriesForClientReroute                      | データ・サーバーへの 1 次接続が失敗した場合にドライバーが接続を再試行する回数を指定します。プロパティ maxRetriesForClientReroute または retryIntervalForClientReroute が設定されていない場合、あるいはその両方が設定されていない場合、ドライバーは再試行を、再試行間の待ち時間なしで 10 分間実行します。       |
| maxTransportObjects                             | リクエスターがデータ共有グループに対して行える接続の最大数を指定します。デフォルトは -1 です。これは無制限を意味します。                                                                                                                              |
| retryIntervalForClientReroute                   | 接続の再試行を行う間隔を秒単位で指定します。                                                                                                                                                                      |

以下の IBM Data Server Driver for JDBC and SQLJ 構成プロパティも、Sysplex ワークロード・バランシングを制御します。

表 48. IBM Data Server Driver for JDBC and SQLJ から DB2 for z/OS への直接接続に対する Sysplex ワークロード・バランシングを微調整するための構成プロパティ

| IBM Data Server Driver for JDBC and SQLJ 構成プロパティ | 説明                                                                       |
|--------------------------------------------------|--------------------------------------------------------------------------|
| db2.jcc.maxRefreshInterval                       | サーバー・リストのクライアント・コピーをリフレッシュする時間間隔の最大値を秒数で指定します。デフォルトは 30 です。有効な最小値は 1 です。 |
| db2.jcc.maxTransportObjectIdleTime               | アイドル・トランスポートがドロップされるまでの最大経過時間を秒数で指定します。デフォルトは 60 です。最小サポート値は 0 です。       |

表 48. IBM Data Server Driver for JDBC and SQLJ から DB2 for z/OS への直接接続に対する Sysplex ワークロード・バランシングを微調整するための構成プロパティ (続き)

| IBM Data Server Driver for JDBC and SQLJ 構成プロパティ | 説明                                                                                                                        |
|--------------------------------------------------|---------------------------------------------------------------------------------------------------------------------------|
| db2.jcc.maxTransportObjectWaitTime               | トランスポートが使用可能になるのをクライアントが待機する秒数を指定します。デフォルトは -1 (無制限) です。最小サポート値は 0 です。                                                    |
| db2.jcc.minTransportObjects                      | グローバル・トランスポート・オブジェクト・プール内のトランスポート・オブジェクト数の下限を指定します。デフォルト値は 0 です。0 以下のすべての値は、グローバル・トランスポート・オブジェクト・プールは空になってもかまわないことを意味します。 |

## DB2 for z/OS Sysplex ワークロード・バランシングおよび自動クライアント・リルトの有効化の例 (Java アプリケーションの場合)

Sysplex ワークロード・バランシングおよび自動クライアント・リルトのための Java クライアントのセットアップには、いくつかの IBM Data Server Driver for JDBC and SQLJ プロパティの設定が含まれています。

以下の例は、高可用性のための Sysplex ワークロード・バランシングおよび自動クライアント・リルトのための Java クライアント・アプリケーションのセットアップを示しています。

クライアントをセットアップする前に、以下のサーバー・ソフトウェアを構成する必要があります。

- WLM for z/OS

ワークロード・バランシングが効率的に機能するには、DB2 の作業を分類する必要があります。分類は、各トランザクションの最初の非 SET SQL ステートメントに適用されます。作業の分類基準にする必要がある領域として、以下の項目が挙げられます。

- 許可 ID
- クライアント情報プロパティ
- ストアード・プロシージャ名

ストアード・プロシージャ名が分類に使用されるのは、クライアントがトランザクションで最初に発行するステートメントが SQL CALL ステートメントの場合のみです。

分類属性の完全なリストについては、以下の URL で分類属性に関する情報を参照してください。

[http://publib.boulder.ibm.com/infocenter/dzichelp/v2r2/-topic/com.ibm.db2z10.doc.perf/src/tpc/db2z\\_classificationattributes.htm](http://publib.boulder.ibm.com/infocenter/dzichelp/v2r2/-topic/com.ibm.db2z10.doc.perf/src/tpc/db2z_classificationattributes.htm)

- DB2 for z/OS (データ共有セットアップ)

## WebSphere Application Server を使用したセットアップの例

この例では、WebSphere Application Server を使用していると想定しています。  
WebSphere Application Server は、バージョン 5.1 以上のレベルのものがが必要です。

以下のステップに従ってクライアントをセットアップします。

- 以下のステップを実行することにより、Sysplex ワークロード・บาลランシングをサポートするために IBM Data Server Driver for JDBC and SQLJ が正しいレベルのものであることを確認してください。
  - コマンド行ウィンドウで以下のコマンドを実行します。

```
java com.ibm.db2.jcc.DB2Jcc -version
```
  - 出力の中から以下のような行を見つけて、*nnn* が 3.50 以降になっていることを確認します。

```
[jcc] Driver: IBM Data Server Driver for JDBC and SQLJ Architecture nnn xxx
```
- WebSphere Application Server 管理コンソールで、IBM Data Server Driver for JDBC and SQLJ データ・ソース・プロパティ `enableSysplexWLB` を `true` に設定して、Sysplex ワークロード・บาลランシングを有効にします。Sysplex ワークロード・บาลランシングを有効にすると、デフォルトで、自動クライアント・リルートも有効になります。

WebSphere Application Server 管理コンソールで、デフォルトを受け入れられない他のプロパティの設定も行います。

表 49. IBM Data Server Driver for JDBC and SQLJ における DB2 for z/OS の Sysplex ワークロード・บาลランシングおよび自動クライアント・リルートのためのデータ・ソース・プロパティの設定の例

| プロパティ                                      | 設定                |
|--------------------------------------------|-------------------|
| <code>enableSysplexWLB</code>              | <code>true</code> |
| <code>maxRetriesForClientReroute</code>    | 10 <sup>1</sup>   |
| <code>maxTransportObjects</code>           | 80 <sup>2</sup>   |
| <code>retryIntervalForClientReroute</code> | 20 <sup>1</sup>   |

注:

- `maxRetriesForClientReroute` と `retryIntervalForClientReroute` をこの組み合わせで設定すると、20 秒間隔で 10 回の再試行が行われます。`maxRetriesForClientReroute` と `retryIntervalForClientReroute` を設定する必要があります。設定しない場合、待ち時間なしの再試行が 10 分間行われるというデフォルトの設定が使用されます。
- `maxTransportObjects` に WebSphere Application Server の接続プールの `MaxConnections` 値より大きい値を設定します。そうすることにより、DB2 への接続をオープンまたはクローズしなくても、データ共有メンバー間でワークロード・บาลランシングが発生します。
- IBM Data Server Driver for JDBC and SQLJ の構成プロパティを設定し、このドライバーのもとで作成されるすべての `DataSource` インスタンスまたは `Connection` インスタンス用にワークロード・บาลランシングを微調整します。`DB2JccConfiguration.properties` ファイルの構成プロパティを設定する手順は、以下のとおりです。
  - `DB2JccConfiguration.properties` ファイルを作成するか、既存の `DB2JccConfiguration.properties` ファイルを編集します。

- b. 同じデータ共有グループを指す複数の DataSource オブジェクトが定義され、異なる DataSource オブジェクト間の接続数を制限する必要がある場合のみ、db2.jcc.maxTransportObjects 構成プロパティを設定します。

まずはこのような設定で始めてみてください。

```
db2.jcc.maxTransportObjects=500
```

- c. db2.jcc.maxRefreshInterval 構成プロパティを設定します。このプロパティには、IBM Data Server Driver for JDBC and SQLJ のバージョン 3.58 以降が必要です。

まずはこのような設定で始めてみてください。

```
db2.jcc.maxRefreshInterval=30
```

- d. DB2JccConfiguration.properties のディレクトリー・パスを WebSphere Application Server IBM Data Server Driver for JDBC and SQLJ のクラスパスに追加します。
- e. WebSphere Application Server を再始動します。

## DriverManager 接続のセットアップの例

この例では、DriverManager インターフェースを使用して、接続を確立することを想定しています。

以下のステップに従ってクライアントをセットアップします。

1. 以下のステップを実行することにより、Sysplex ワークロード・บาลランシングおよび自動クライアント・リルートをサポートするために IBM Data Server Driver for JDBC and SQLJ が正しいレベルのものであることを確認してください。

- a. コマンド行ウィンドウで以下のコマンドを実行します。

```
java com.ibm.db2.jcc.DB2Jcc -version
```

- b. 出力の中から以下のような行を見つけて、*nnn* が 3.50 以降になっていることを確認します。 DriverManager 接続で Sysplex ワークロード・บาลランシングおよび自動クライアント・リルートを使用するには、ドライバー・レベル 3.50 以上が必要です。

- c.

```
[jcc] Driver: IBM Data Server Driver for JDBC and SQLJ Architecture nnn xxx
```

2. IBM Data Server Driver for JDBC and SQLJ の Connection プロパティ `enableSysplexWLB` を設定して、ワークロード・บาลランシングを有効にします。 Sysplex ワークロード・บาลランシングを有効にすると、デフォルトで、自動クライアント・リルートも有効になります。デフォルトを受け入れられない他のプロパティの設定も行います。例えば、以下のコードは、330 ページの表 49 でリストされているプロパティ値を設定します。

```
java.util.Properties properties = new java.util.Properties();
properties.put("user", "xxxx");
properties.put("password", "yyyy");
properties.put("enableSysplexWLB", "true");
properties.put("maxTransportObjects", "80");
properties.put("maxRetriesForClientReroute", "10");
properties.put("retryIntervalForClientReroute", "20");
java.sql.Connection con =
    java.sql.DriverManager.getConnection(url, properties);
```

3. IBM Data Server Driver for JDBC and SQLJ の構成プロパティーを設定し、このドライバーのもとで作成されるすべての DataSource インスタンスまたは Connection インスタンス用にワークロード・バランシングを微調整します。DB2JccConfiguration.properties ファイルの構成プロパティーを設定する手順は、以下のとおりです。
  - a. DB2JccConfiguration.properties ファイルを作成するか、既存の DB2JccConfiguration.properties ファイルを編集します。
  - b. 同じデータ共有グループを指す複数の DataSource オブジェクトが定義され、異なる DataSource オブジェクト間の接続数を制限する必要がある場合のみ、db2.jcc.maxTransportObjects 構成プロパティーを設定します。

まずはこのような設定で始めてみてください。

```
db2.jcc.maxTransportObjects=500
```

- c. DB2JccConfiguration.properties を含むディレクトリーを CLASSPATH 連結に組み込みます。

## Java クライアントから DB2 for z/OS サーバーへの接続に対する Sysplex ワークロード・バランシングの操作

DB2 for z/OS への接続に対する Sysplex ワークロード・バランシング (トランザクション・レベルのワークロード・バランシングとも呼ばれる) は、トランザクションの開始時にデータ共有グループのメンバー間で作業を平衡化することにより、高可用性に役立ちます。

クライアントが DB2 for z/OS Sysplex に接続され、Sysplex ワークロード・バランシングが有効になっている場合に行われるステップの概要を以下に示します。

1. クライアントがグループ IP アドレスと呼ばれるシスプレックス全体にわたる IP アドレスを使用して最初の接続を確立したとき、または接続が別の接続オブジェクトによって再利用されるとき、サーバーはメンバーのワークロード分散情報を戻します。

キャッシュに入れられたサーバー・リストのデフォルトの存続期間は 30 秒です。

2. 新規トランザクションの開始時に、クライアントはキャッシュに入れられたサーバー・リストを読み取って、潜在能力のあるメンバーを識別し、十分に利用されていないそのメンバーに結合されたアイドル・トランスポートを、トランスポート・プールで調べます。(アイドル・トランスポートとは、接続オブジェクトが関連付けられていないトランスポートのことです。)
  - アイドル・トランスポートが使用可能な場合、クライアントは接続オブジェクトをトランスポートと関連付けます。
  - ユーザー構成可能タイムアウトになってもトランスポート・プール内に使用可能なアイドル・トランスポートがなく、トランスポート・プールがその限度に達しているために新規トランスポートを割り振れない場合は、アプリケーションにエラーが戻されます。
3. トランザクションが実行されると、トランザクションはトランスポートに結合されたメンバーにアクセスします。



トランザクションの最初の SQL ステートメントを実行するときに、データ・サーバーが接続をドロップしたか、または `blockingReadConnectionTimeout` 値を超過したために、IBM Data Server Driver for JDBC and SQLJ が通信障害を受け取った場合、ドライバーはエラーを報告する前に、その SQL ステートメントを 10 回再試行します。再試行を行うたびに、ドライバーは既存のトランスポートをクローズし、新しいトランスポートを取得してからトランザクションを実行します。これらの再試行が行われている間、`maxRetriesForClientReroute` プロパティおよび `retryIntervalForClientReroute` プロパティが設定されている場合は、この 2 つのプロパティの値が、再試行ごとに新しいトランスポートを取得するプロセスにのみ適用されます。

- トランザクションが終了すると、クライアントは接続オブジェクトのトランスポート再利用がまだ許可されるかどうかをサーバーで検査します。
- トランスポート再利用が許可された場合、サーバーは接続オブジェクトの実行環境に適用される特殊レジスターに対する SET ステートメントのリストを戻します。

クライアントはこれらのステートメントをキャッシュに入れます。キャッシュに入れられたステートメントは、接続オブジェクトが新規トランスポートと関連付けられるときに、実行環境を再構成するためにクライアントによって再生されません。

- その後、接続オブジェクトはトランスポートから切り離されます。
- サーバー・リストのクライアント・コピーは、新規接続が行われるとき、または 30 秒ごとにリフレッシュされます。
- 新規トランザクションにワークロード・バランシングが必要な場合も、クライアントは同じプロセスを使用して接続オブジェクトをトランスポートと関連付けません。

## Java クライアントから DB2 for z/OS サーバーへの接続に対する自動クライアント・リルトの操作

自動クライアント・リルトのサポートは、IBM データ・サーバー・クライアントが DB2 for z/OS Sysplex のメンバーへの接続を失うときのフェイルオーバー・サポートを提供します。自動クライアント・リルトは、使用可能な Sysplex メンバーを介してデータベースへの再接続を試みることにより、障害からのクライアントのリカバリーを可能にします。

自動クライアント・リルトは、Sysplex ワークロード・バランシングが有効なときはデフォルトで有効です。

DB2 Connect ライセンスを持つ IBM データ・サーバー・クライアントで、自動クライアント・リルトのクライアント・サポートが使用可能です。DB2 Connect サーバーは、自動クライアント・リルトを実行するのに必要ではありません。

DB2 for z/OS への接続のための自動クライアント・リルトは、以下のように機能します。

- クライアントからの COMMIT 要求への応答の一部として、データ・サーバーは以下を戻します。



- トランSPORTを再利用できるかどうかを示す標識。保留カーソルのような残っているリソースがない場合、トランSPORTを再利用できます。
  - トランSPORTの再利用中に接続状態を再生するのにクライアントが利用できる SET ステートメント。
2. トランザクション内の最初の SQL ステートメントが失敗し、トランSPORTが再利用可能な場合、以下ようになります。
    - エラーはアプリケーションに報告されません。
    - 失敗した SQL ステートメントが再度実行されます。
    - 論理接続に関連した SET ステートメントがやり直され、接続状態が復元されます。
  3. トランザクション内の最初の SQL ステートメントではない SQL ステートメントが失敗し、トランSPORTが再利用可能な場合、以下ようになります。
    - トランザクションがロールバックされます。
    - アプリケーションがデータ・サーバーに再接続されます。
    - 論理接続に関連した SET ステートメントがやり直され、接続状態が復元されます。
    - SQL エラー -30108 (Java の場合) または SQL30108N (非 Java クライアントの場合) がアプリケーションに戻され、ロールバックおよび正常な再接続が行われたことを通知します。アプリケーションには、失敗したトランザクションを再試行するためのコードが含まれている必要があります。
  4. トランザクション内の最初の SQL ステートメントではない SQL ステートメントが失敗し、トランSPORTが再利用できない場合、以下ようになります。
    - 論理接続が初期の、デフォルトの状態に戻されます。
    - SQL エラー -30081 (Java の場合) または SQL30081N (非 Java クライアントの場合) がアプリケーションに戻され、再接続に失敗したことを通知します。アプリケーションは、データ・サーバーに再接続し、接続状態を再確立し、失敗したトランザクションを再試行する必要があります。
  5. データ共有グループのメンバー・リストのすべてのメンバーへの接続が試行され、どれも成功していない場合、データ共有グループに関連する URL を使用して接続を試行し、メンバーが現在使用可能かどうかを判別します。

## 代替グループ・サポートの操作

代替グループ・サポートにより、IBM Data Server Driver for JDBC and SQLJ は、1 次データ共有グループが使用不可である場合に、アプリケーションのワークロードを代替データ共有グループに移すことができます。

代替グループ・サポートでは、1 次データ共有グループおよび代替データ共有グループで動的仮想 IP アドレッシング (DVIPA) を使用する必要があります。

代替グループ・サポートを使用可能にするには、Connection または DataSource の alternateGroupServerName、alternateGroupPortNumber、および alternateGroupDatabaseName プロパティ、または db2.jcc.alternateGroupServerName、db2.jcc.alternateGroupPortNumber、および db2.jcc.alternateGroupDatabaseName 構成プロパティに代替 DB2 pureScale インス

タンスのアドレスを設定します。 Connection または DataSource プロパティ値は、構成プロパティ値をオーバーライドします。

さらに、Connection または DataSource の enableAlternateGroupSeamlessACR プロパティ、あるいは db2.jcc.enableAlternateGroupSeamlessACR 構成プロパティを設定することにより、代替グループ・サポートのシームレス・フェイルオーバーの動作を有効にするかどうかを制御できます。

代替グループ・サポートを正しく機能させるためには、1 次グループと代替グループのデータを同じにする必要があります。

1 次グループから代替グループへのフェイルオーバー後、databaseName プロパティの値は同じままとなります。

代替グループ・サポートは、以下のように機能します。

- アプリケーションからデータ共有グループへの最初の接続の場合:
  1. IBM Data Server Driver for JDBC and SQLJ は、アプリケーションを 1 次データ共有グループに接続しようとします。
  2. 接続に失敗すると、ドライバーは alternateGroupServerName、alternateGroupPortNumber、および alternateGroupDatabaseName の各プロパティ値一式で指定された代替データ共有グループにアプリケーションを接続しようとします。
  3. 接続が確立されない場合、ドライバーは SQL エラー -4499 をアプリケーションに返します。
- アプリケーションが 1 次データ共有グループに接続された後の接続の場合:
  1. IBM Data Server Driver for JDBC and SQLJ は、1 次データ共有グループの利用可能な各メンバーにアプリケーションを再接続しようとします。
  2. 1 回目の試行で 1 次データ共有グループの利用可能なメンバーがなかった場合、ドライバーは 1 次データ共有グループへの接続を、Connection または DataSource の serverName、portNumber、および databaseName プロパティの値一式で指定されるアドレスを使用して再試行します。
  3. 1 次グループへの接続に失敗すると、ドライバーは alternateGroupServerName、alternateGroupPortNumber、および alternateGroupDatabaseName の各プロパティ値一式で指定された代替データ共有グループにアプリケーションを接続しようとします。
  4. 接続が確立されない場合、ドライバーは SQL エラー -4499 をアプリケーションに返します。
- アプリケーションが代替データ共有グループに接続された後の接続の場合:
  1. IBM Data Server Driver for JDBC and SQLJ は、代替データ共有グループの利用可能な各メンバーにアプリケーションを再接続しようとします。
  2. 接続が確立されない場合、ドライバーは SQL エラー -4499 をアプリケーションに返します。
- トランザクション内にある 1 次データ共有グループへの接続の場合:
  1. IBM Data Server Driver for JDBC and SQLJ は、アプリケーションを代替データ共有グループに接続しようとします。

2. 接続が確立され、enableAlternateSeamlessGroupACR が true に設定され、トランザクションがシームレス・フェイルオーバーの基準を満たしている場合、トランザクションが再試行されます。
3. 接続が確立され、enableAlternateSeamlessGroupACR が true に設定され、トランザクションがシームレス・フェイルオーバーの基準を満たしていない場合、ドライバーはアプリケーションに SQL エラー -30108 を返します。
4. 接続が確立され、enableAlternateSeamlessGroupACR が false に設定されている場合、ドライバーはアプリケーションに SQL エラー -30108 を返します。
5. 接続が確立されない場合、ドライバーは SQL エラー -4499 をアプリケーションに返します。

## 例

2 つのデータ共有グループ PG1 および AG1 が定義されている場合を考えます。どちらも DVIPA ネットワーク・アドレッシングを使用します。IBM Data Server Driver for JDBC and SQLJ 代替データ共有グループ・サポートに関して、PG1 は 1 次データ共有グループ、AG1 は代替データ共有グループです。

これらのデータ共有グループのサーバー、ポート、およびデータベースの値が以下のようにになっているとします。

| データ共有グループ | サーバー、ポート、データベースの値   |
|-----------|---------------------|
| PG1       | host1、port1、dbname1 |
| AG1       | host2、port2、dbname2 |

また、プロパティの値が以下のように設定されているとします。

| プロパティ                           | 値       |
|---------------------------------|---------|
| serverName                      | host1   |
| portNumber                      | port1   |
| databaseName                    | dbname1 |
| alternateGroupServerName        | host2   |
| alternateGroupPortNumber        | port2   |
| alternateGroupDatabaseName      | dbname2 |
| enableAlternateGroupSeamlessACR | true    |

以下のステップは、PG1 への接続が失敗した場合の、代替データ共有グループのシナリオを示しています。

1. ドライバーは、host1:port1 を使用してアプリケーションを PG1 に接続しようとします。
2. 接続は失敗します。
3. ドライバーは、host2:port2 を使用してアプリケーションを AG1 に接続しようとします。
4. 接続は成功します。
5. アプリケーションは実行を継続します。

6. AG1 のすべてのメンバーが利用不可になり、AG1 への接続が失敗します。
7. ドライバーは SQL エラー -4499 を出します。

以下のステップは、トランザクション中に PG1 への接続が失敗した場合の代替グループのシナリオを示しています。

1. ドライバーは、host1:port1 を使用してアプリケーションを PG1 に接続しようとします。
2. 接続は成功します。
3. アプリケーションは作業の実行を開始します。
4. PG1 のすべてのメンバーがダウンします。
5. ドライバーは、host2:port2 を使用してアプリケーションを AG1 に接続しようとします。
6. 接続は成功します。
7. アプリケーションはシームレス・フェイルオーバーの基準を満たしたので、トランザクションが再試行されます。
8. 再試行に失敗します。
9. ドライバーは SQL エラー -30108 を発行し、作業を前回のコミット・ポイントまでロールバックします。

## Java クライアントから DB2 for z/OS サーバーへの接続の高可用性に対するアプリケーション・プログラミングの要件

自動クライアント・リルトのフェイルオーバーは、シームレスにも非シームレスにもできます。DB2 for z/OS への接続のフェイルオーバーがシームレスでない場合、フェイルオーバーが発生するときに戻されるエラーのアカウントに、コードを追加する必要があります。

フェイルオーバーがシームレスではなく、接続がサーバーで再確立される場合、SQLCODE -30108 (SQL30108N) がアプリケーションに戻されます。現在のトランザクション内で発生したすべての作業が、ロールバックされます。アプリケーションで、以下のことを行う必要があります。

- -30108 エラーと一緒に戻された理由コードを検査し、障害の起きているデータ共有メンバーの特殊レジスターの設定が新しい (フェイルオーバー) データ共有メンバーに引き継がれているかどうかを判別します。現行のものではない特殊レジスター値はすべて再設定します。
- 直前のコミット操作以降に行われたすべての SQL 操作を実行します。

DB2 for z/OS への直接接続に対してシームレス・フェイルオーバーが行われるには、次の条件が満たされる必要があります。

- アプリケーション言語が、Java、CLI、または .NET である。
- 接続がトランザクション処理中ではない。つまり、トランザクション内の最初の SQL ステートメントが実行されたときに障害が発生する。
- データ・サーバーは、直前のトランザクションの最後でトランスポートの再利用を許可する。この条件の例外は、アプリケーションが KEEP DYNAMIC(YES) とバインドされたために、トランスポートの再利用が付与されない場合です。

- すべてのグローバル・セッション・データがクローズされているかドロップされている。
- 開いた状態の保留カーソルが存在しない。
- アプリケーションが CLI を使用する場合、SQL ステートメントをやり直すために直前に呼び出された API の履歴をドライバーが保持する必要があるアクションをアプリケーションは実行することができない。そのようなアクションの例は、実行時にデータを指定したり、コンパウンド SQL を実行したり、または配列入力を使用するものです。
- アプリケーションはストアード・プロシージャではない。
- アプリケーションはフェデレーテッド環境で実行されていない。
- トランザクションが直前のトランザクションの成功に依存している場合、2 フェーズ・コミットが使用される。コミット操作中に失敗が発生するとき、クライアントには作業がサーバーでコミットされたかロールバックされたかについての情報がありません。各トランザクションが直前のトランザクションの成功に依存している場合、2 フェーズ・コミットを使用します。2 フェーズ・コミットには、XA サポートの使用が必要です。

---

## 第 10 章 Java 2 Platform, Enterprise Edition

Java 2 Platform, Enterprise Edition (J2EE) を使用すると、複数層サービスの開発に伴うコストと複雑さが低減します。

今日のグローバルなビジネス環境においては、組織は活動範囲を広げ、コストを削減し、また応答時間を短縮するために、顧客、従業員、サプライヤー、および他のビジネス・パートナーが容易にアクセスできるサービスを提供する必要があります。これらのサービスには、以下の特性が備わっている必要があります。

- 高可用性 - グローバルなビジネス環境の要件を満たすため
- セキュリティー - ユーザーのプライバシーと企業の保護と企業の保全性のため
- 信頼性と拡張性 - 商取引が正確かつ迅速に処理されるため

これらのサービスは、多くの場合、各層が特定の目的を果たす複数層アプリケーションによって提供されます。

J2EE では、以下のような要素として提供されている標準アーキテクチャーを定義することにより、これらの利点を実現されます。

- J2EE Application Model - 複数層のシン・クライアント・サービスを開発するための標準アプリケーション・モデル
- J2EE Platform - J2EE アプリケーションをホストするための標準のプラットフォーム
- J2EE Compatibility Test Suite - J2EE Platform の製品が J2EE Platform 標準に準拠しているかどうかの検査
- J2EE Reference Implementation - J2EE 機能のデモおよび J2EE Platform の作動可能な定義の提供

---

### Java 2 Platform, Enterprise Edition のアプリケーション・コンポーネントのサポート

Java 2 Platform, Enterprise Edition (J2EE) では、J2EE アプリケーションをホストするためのランタイム環境が提供されます。

このランタイム環境では、J2EE 製品でサポートされる必要がある以下の 4 つのアプリケーション・コンポーネント・タイプが定義されます。

- アプリケーション・クライアントは、通常デスクトップ・コンピューター上で実行する GUI プログラムである Java プログラミング言語プログラムです。アプリケーション・クライアントでは、J2EE 中間層の機能のすべてにアクセスできません。
- アプレットは、通常 Web ブラウザーで実行される GUI コンポーネントですが、アプレット・プログラミング・モデルをサポートしている他のさまざまなアプリケーションや装置でも実行できます。
- サーブレット、JavaServer Pages (JSP)、フィルター、および Web イベント・リスナーは、通常 Web サーバーで実行され、Web クライアントからの HTTP 要



求に応答できます。サーブレット、JSP、およびフィルターは、アプリケーションのユーザー・インターフェースである HTML ページを生成するために使用できます。また、他のアプリケーション・コンポーネントによって取り込まれる XML や他のフォーマットのデータも生成できます。サーブレット、JSP テクノロジーによって作成されたページ、Web フィルター、および Web イベント・リスナーは、この仕様では Web コンポーネント と総称されています。Web アプリケーションは、Web コンポーネントと HTML ページなどのその他のデータから構成されます。

- Enterprise JavaBeans (EJB) コンポーネントは、トランザクションをサポートしている管理下環境で実行されます。エンタープライズ Bean には、通常 J2EE アプリケーション用のビジネス・ロジックが含まれています。

上記の各アプリケーション・コンポーネントは、デプロイ方法や管理方法に基づいて 3 つのカテゴリに分類することができます。

- J2EE サーバー上でデプロイ、管理、および実行されるコンポーネント。
- J2EE サーバー上でデプロイおよび管理されるが、クライアント・マシンにロードされて実行されるコンポーネント。
- デプロイメント方法と管理方法がこの仕様では完全に定義されていないコンポーネント。アプリケーション・クライアントはこのカテゴリに含めることができます。

これらのコンポーネントのランタイム・サポートは、コンテナによって提供されます。

---

## Java 2 Platform, Enterprise Edition コンテナ

コンテナでは、ベースとなる Java 2 Platform, Enterprise Edition (J2EE) API のフェデレーテッド・ビューを、アプリケーション・コンポーネントに提供します。

標準的な J2EE 製品では、アプリケーション・コンポーネント・タイプごとに 1 つのコンテナ (アプリケーション・クライアント・コンテナ、アプレット・コンテナ、Web コンテナ、およびエンタープライズ Bean コンテナ) が備わっています。また、コンテナ・ツールでは、アプリケーション・コンポーネントをデプロイメント用にパッケージするためのファイル形式も認識されます。

仕様によると、これらのコンテナは、Java 互換のランタイム環境を提供する必要があります。この仕様では、各 J2EE 製品がサポートする必要がある一連の標準サービスが定義されています。これらの標準サービスは以下のとおりです。

- HTTP Service
- HTTPS Service
- Java Transaction API
- Remote Invocation Method
- Java IDL
- JDBC API
- Java Message Service
- Java Naming and Directory Interface
- JavaMail
- JavaBeans Activation Framework



- Java API for XML Parsing
- Connector Architecture
- Java Authentication and Authorization Service

---

## Java 2 Platform, Enterprise Edition Server

Java 2 Platform, Enterprise Edition (J2EE) コンテナには、サーバーが含まれています。

通常 J2EE Product Provider により、J2EE のサーバー・サイド機能がインプリメントされます。また、J2EE クライアント機能は、通常 J2SE テクノロジーに基づいて構築されます。

IBM WebSphere Application Server は、J2EE に準拠したサーバーです。

---

## Java 2 Platform, Enterprise Edition のデータベース要件

Java 2 Platform, Enterprise Edition は、ビジネス・データを保管するデータ・サーバーを必要とします。データ・サーバーは JDBC API を介してアクセス可能でなければなりません。

このデータベースには、Web コンポーネント、エンタープライズ Bean、およびアプリケーション・クライアント・コンポーネントからアクセスすることができます。また、アプレットからアクセスできる必要はありません。

---

## Java Naming and Directory Interface (JNDI)

JNDI を使用すれば、Java プラットフォーム・ベースのアプリケーションによる複数の命名およびディレクトリー・サービスへのアクセスが可能になります。

これは、Java Enterprise アプリケーション・プログラミング・インターフェース (API) セットの一部です。JNDI により、開発者は複数の異なる命名およびディレクトリー・サービスに対応可能なポータブル・アプリケーションを作成できます。これらの使用可能なサービスには、ファイル・システム、Lightweight Directory Access Protocol (LDAP) や Novell Directory Services などのディレクトリー・サービス、および Common Object Request Broker Architecture (CORBA)、Java Remote Method Invocation (RMI)、Enterprise JavaBeans (EJB) などの分散オブジェクト・システムがあります。

JNDI API には次の 2 つの部分があります。ひとつは、アプリケーション・コンポーネントにより命名およびディレクトリー・サービスへのアクセスに使用されるアプリケーション・レベル・インターフェースであり、もうひとつは、命名およびディレクトリー・サービスのプロバイダーにアタッチするためのサービス・プロバイダー・インターフェースです。

---

## Java トランザクション管理

Java 2 Platform, Enterprise Edition (J2EE) では、分散トランザクション管理用のアプリケーション・プログラミングが容易になります。

J2EE には、Java Transaction API (JTA) および Java Transaction Service (JTS) という 2 つの仕様による分散トランザクションのサポートが組み込まれています。JTA はインプリメンテーションやプロトコルに依存しない高水準 API で、アプリケーションやアプリケーション・サーバーによるトランザクションへのアクセスを可能にします。また、JTA は常に使用可能になっています。

IBM Data Server Driver for JDBC and SQLJ により、JTA 仕様と JTS 仕様が実装されます。

IBM Data Server Driver for JDBC and SQLJ タイプ 4 接続の場合、分散トランザクションは DB2 Database for Linux, UNIX, and Windows、DB2 for z/OS、および DB2 for i の各サーバーでサポートされています。

JTA では、トランザクション・マネージャーと分散トランザクション・システムに関連する部分 (リソース・マネージャー、アプリケーション・サーバー、およびトランザクション・アプリケーション) との間の標準の Java インターフェースが指定されます。

JTS では、JTA をサポートし、OMG Object Transaction Service (OTS) 1.1 仕様の Java マッピングをこの API の下のレベルでインプリメントするトランザクション・マネージャーのインプリメンテーションが指定されます。JTS では、IIOP を使用してトランザクションが伝搬されます。

JTA および JTS により、アプリケーション用の J2EE サーバーでは、トランザクション管理の負担がコンポーネント開発者から取り除かれます。開発者は、設計時またはデプロイメント時にデプロイメント記述子内で宣言ステートメントを使用して、EJB テクノロジー・ベースのコンポーネントのトランザクション・プロパティを定義できます。アプリケーション・サーバーにより、トランザクション管理の責任が引き受けられます。

DB2 と WebSphere Application Server の環境では、WebSphere Application Server がトランザクション・マネージャーの役割を担い、DB2 がリソース・マネージャーとして機能します。WebSphere Application Server および DB2 による整合分散トランザクションの提供が可能になるように、WebSphere Application Server により JTS と JTA の一部がインプリメントされ、また JDBC ドライバーでも JTA の一部がインプリメントされます。

WebSphere Application Server 環境では、JDBC ドライバーによりこの環境が自動的に検出されるため、DB2 を JTA 対応に構成する必要はありません。

IBM Data Server Driver for JDBC and SQLJ では、次の 2 つの DataSource クラスが用意されています。

- `com.ibm.db2.jcc.DB2ConnectionPoolDataSource`
- `com.ibm.db2.jcc.DB2XADataSource`

WebSphere Application Server では、データベースへのプール接続が提供されます。アプリケーションが分散トランザクションに関連する場合は、WebSphere Application Server で DB2 データ・ソースを定義する際に `com.ibm.db2.jcc.DB2XADataSource` クラスを使用する必要があります。

WebSphere Application Server を DB2 と共に使用するよう構成する方法について詳しくは、次のサイトにある WebSphere Application Server インフォメーション・センターを参照してください。

<http://www.ibm.com/software/webservers/appserv/library.html>

## JTA メソッドを使用する分散トランザクションの例

分散トランザクションには通常、様々な製造元からのデータ・ソースを含むことができる同じデータ・ソースまたは異なるデータ・ソースへの複数の接続が含まれます。

分散トランザクションについて説明する最善の方法は、それをローカル・トランザクションと比較することです。ローカル・トランザクションでは、JDBC アプリケーションはデータベースへの変更を永久的なものとし、以下のいずれかの方法で作業単位の終わりを示します。

- 1 つ以上の SQL ステートメントを実行した後で `Connection.commit` または `Connection.rollback` メソッドを呼び出す。
- 毎回の SQL ステートメントの後で変更をコミットするために、アプリケーションの開始時に `Connection.setAutoCommit(true)` メソッドを呼び出す。

図 48 では、ローカル・トランザクションを実行するコードを概説しています。

```
con1.setAutoCommit(false); // Set autocommit off
// execute some SQL
...
con1.commit();             // Commit the transaction
// execute some more SQL
...
con1.rollback();          // Roll back the transaction
con1.setAutoCommit(true); // Enable commit after every SQL statement
...
// Execute some more SQL, which is automatically committed after
// every SQL statement.
```

図 48. ローカル・トランザクションの例

対照的に、分散トランザクションに関与するアプリケーションは、分散トランザクション内で `Connection.commit`、`Connection.rollback`、または `Connection.setAutoCommit(true)` メソッドを呼び出すことができません。分散トランザクションでは、`Connection.commit` または `Connection.rollback` メソッドはトランザクション境界を示しません。その代わりに、アプリケーションはアプリケーション・サーバーにトランザクション境界を管理させます。

344 ページの図 49 は、分散トランザクションを使用するアプリケーションを示しています。例の中のコードが実行している間、アプリケーション・サーバーはこの同じ分散トランザクションの一部である他の EJB も実行します。すべての EJB が `utx.commit()` を呼び出した場合、分散トランザクション全体がアプリケーション・サーバーによってコミットされます。いずれかの EJB が失敗した場合、アプリケーション・サーバーは分散トランザクションに関連するすべての EJB によって行われたすべての作業をロールバックします。

```

javax.transaction.UserTransaction utx;
// Use the begin method on a UserTransaction object to indicate
// the beginning of a distributed transaction.
utx.begin();
...
// Execute some SQL with one Connection object.
// Do not call Connection methods commit or rollback.
...
// Use the commit method on the UserTransaction object to
// drive all transaction branches to commit and indicate
// the end of the distributed transaction.

utx.commit();
...

```

図 49. アプリケーション・サーバーで実行する分散トランザクションの例

図 50 は、JTA メソッドを使用して分散トランザクションを実行するプログラムを示しています。このプログラムはトランザクション・マネージャーおよびトランザクション・アプリケーションとして機能します。2 つの異なるデータ・ソースへの 2 つの接続は、単一の分散トランザクションの下で SQL 作業を行います。

図 50. JTA を使用する分散トランザクションの例

```

class XASample
{
    javax.sql.XADataSource xaDS1;
    javax.sql.XADataSource xaDS2;
    javax.sql.XAConnection xaconn1;
    javax.sql.XAConnection xaconn2;
    javax.transaction.xa.XAResource xares1;
    javax.transaction.xa.XAResource xares2;
    java.sql.Connection conn1;
    java.sql.Connection conn2;

    public static void main (String args []) throws java.sql.SQLException
    {
        XASample xat = new XASample();
        xat.runThis(args);
    }
    // As the transaction manager, this program supplies the global
    // transaction ID and the branch qualifier. The global
    // transaction ID and the branch qualifier must not be
    // equal to each other, and the combination must be unique for
    // this transaction manager.
    public void runThis(String[] args)
    {
        byte[] gtrid = new byte[] { 0x44, 0x11, 0x55, 0x66 };
        byte[] bqual = new byte[] { 0x00, 0x22, 0x00 };
        int rc1 = 0;
        int rc2 = 0;

        try
        {

            javax.naming.InitialContext context = new javax.naming.InitialContext();
            /*
             * Note that javax.sql.XADataSource is used instead of a specific
             * driver implementation such as com.ibm.db2.jcc.DB2XADataSource.
             */
            xaDS1 = (javax.sql.XADataSource)context.lookup("checkingAccounts");
            xaDS2 = (javax.sql.XADataSource)context.lookup("savingsAccounts");

            // The XADataSource contains the user ID and password.

```

```

// Get the XAConnection object from each XADataSource
xaconn1 = xaDS1.getXAConnection();
xaconn2 = xaDS2.getXAConnection();

// Get the java.sql.Connection object from each XAConnection
conn1 = xaconn1.getConnection();
conn2 = xaconn2.getConnection();

// Get the XAResource object from each XAConnection
xares1 = xaconn1.getXAResource();
xares2 = xaconn2.getXAResource();
// Create the Xid object for this distributed transaction.
// This example uses the com.ibm.db2.jcc.DB2Xid implementation
// of the Xid interface. This Xid can be used with any JDBC driver
// that supports JTA.
javax.transaction.xa.Xid xid1 =
    new com.ibm.db2.jcc.DB2Xid(100, gtrid, bqual);

// Start the distributed transaction on the two connections.
// The two connections do NOT need to be started and ended together.
// They might be done in different threads, along with their SQL operations.
xares1.start(xid1, javax.transaction.xa.XAResource.TMNOFLAGS);
xares2.start(xid1, javax.transaction.xa.XAResource.TMNOFLAGS);
...
// Do the SQL operations on connection 1.
// Do the SQL operations on connection 2.
...
// Now end the distributed transaction on the two connections.
xares1.end(xid1, javax.transaction.xa.XAResource.TMSUCCESS);
xares2.end(xid1, javax.transaction.xa.XAResource.TMSUCCESS);

// If connection 2 work had been done in another thread,
// a thread.join() call would be needed here to wait until the
// connection 2 work is done.

try
{ // Now prepare both branches of the distributed transaction.
  // Both branches must prepare successfully before changes
  // can be committed.
  // If the distributed transaction fails, an XAException is thrown.
  rc1 = xares1.prepare(xid1);
  if(rc1 == javax.transaction.xa.XAResource.XA_OK)
  { // Prepare was successful. Prepare the second connection.
    rc2 = xares2.prepare(xid1);
    if(rc2 == javax.transaction.xa.XAResource.XA_OK)
    { // Both connections prepared successfully and neither was read-only.
      xares1.commit(xid1, false);
      xares2.commit(xid1, false);
    }
    else if(rc2 == javax.transaction.xa.XAException.XA_RDONLY)
    { // The second connection is read-only, so just commit the
      // first connection.
      xares1.commit(xid1, false);
    }
  }
}
else if(rc1 == javax.transaction.xa.XAException.XA_RDONLY)
{ // SQL for the first connection is read-only (such as a SELECT).
  // The prepare committed it. Prepare the second connection.
  rc2 = xares2.prepare(xid1);
  if(rc2 == javax.transaction.xa.XAResource.XA_OK)
  { // The first connection is read-only but the second is not.
    // Commit the second connection.
    xares2.commit(xid1, false);
  }
  else if(rc2 == javax.transaction.xa.XAException.XA_RDONLY)
  { // Both connections are read-only, and both already committed,
    // so there is nothing more to do.

```

```

    }
  }
  catch (javax.transaction.xa.XAException xae)
  { // Distributed transaction failed, so roll it back.
    // Report XAException on prepare/commit.
    System.out.println("Distributed transaction prepare/commit failed. " +
      "Rolling it back.");
    System.out.println("XAException error code = " + xae.errorCode);
    System.out.println("XAException message = " + xae.getMessage());
    xae.printStackTrace();
    try
    {
      xares1.rollback(xid1);
    }
    catch (javax.transaction.xa.XAException xae1)
    { // Report failure of rollback.
      System.out.println("distributed Transaction rollback xares1 failed");
      System.out.println("XAException error code = " + xae1.errorCode);
      System.out.println("XAException message = " + xae1.getMessage());
    }
    try
    {
      xares2.rollback(xid1);
    }
    catch (javax.transaction.xa.XAException xae2)
    { // Report failure of rollback.
      System.out.println("distributed Transaction rollback xares2 failed");
      System.out.println("XAException error code = " + xae2.errorCode);
      System.out.println("XAException message = " + xae2.getMessage());
    }
  }

  try
  {
    conn1.close();
    xaconn1.close();
  }
  catch (Exception e)
  {
    System.out.println("Failed to close connection 1: " + e.toString());
    e.printStackTrace();
  }
  try
  {
    conn2.close();
    xaconn2.close();
  }
  catch (Exception e)
  {
    System.out.println("Failed to close connection 2: " + e.toString());
    e.printStackTrace();
  }
}
catch (java.sql.SQLException sqe)
{
  System.out.println("SQLException caught: " + sqe.getMessage());
  sqe.printStackTrace();
}
catch (javax.transaction.xa.XAException xae)
{
  System.out.println("XA error is " + xae.getMessage());
  xae.printStackTrace();
}
catch (javax.naming.NamingException nme)
{

```

```

        System.out.println(" Naming Exception: " + nme.getMessage());
    }
}
}

```

**推奨事項:** パフォーマンスを向上させるには、別の分散トランザクションまたはローカル・トランザクションを開始する前に、分散トランザクションを完了してください。

## XAResource インスタンスのトランザクション・タイムアウト値の設定

`XAResource.setTransactionTimeout` メソッドを使用して、分散トランザクションのターゲットになっている DB2 データベースでデッドロックの回数を減らします。

### このタスクについて

準備ができなくても終了する DB2 Database for Linux, UNIX, and Windows の分散トランザクションは、未確定トランザクションではありません。したがって、トランザクション・マネージャーは、そのトランザクションを回復できませんし、DB2 リソース・マネージャーも、そのトランザクションを未確定トランザクションのリストに入れません。DB2 リソース・マネージャーは、そのトランザクションをすぐにロールバックしないで、すべてのデータベース接続が解放されるまで待機します。その間はアクティビティーがないまま、そのトランザクションがデータベースに対するロックを保持することになります。トランザクション・マネージャーがすべてのデータベース接続を切断してロールバックを可能にしなければ、終了したトランザクションがいつまでもデータベース・レコードをロックし続けてしまいます。ロックされているレコードに別のアプリケーションがアクセスしようとする、デッドロックが発生する可能性があります。

分散トランザクションと IBM Data Server Driver for JDBC and SQLJ タイプ 4 接続を使用する Java アプリケーションでは、`XAResource.setTransactionTimeout` メソッドを呼び出してトランザクションのタイムアウト値を設定することによって、トランザクションがデータベースのロックをいつまでも保持する事態を回避できます。そのためには、以下の手順を実行します。

### 手順

1. DB2 Database for Linux, UNIX, and Windows インスタンスで以下のコマンドを実行して、インスタンスがタイムアウト値をチェックするようにします。

```
DB2 UPDATE DBM CFG USING RESYNC_INTERVAL seconds
```

*seconds* は、トランザクションに設定する最小タイムアウト値より小さい値にする必要があります。

2. アプリケーションで `XAResource` オブジェクトを作成してから、`XAResource.setTransactionTimeout` メソッドを呼び出してタイムアウト値を設定します。

現在のタイムアウト値をチェックするには、`XAResource.getTransactionTimeout` を呼び出します。



---

## Enterprise Java Beans

Enterprise Java Beans アーキテクチャーは、コンポーネント・ベースの分散ビジネス・アプリケーションを開発およびデプロイするためのコンポーネント・アーキテクチャーです。

Enterprise Java Beans アーキテクチャーを使用して作成されたアプリケーションは、一度作成すれば、Enterprise Java Beans 仕様をサポートするすべてのサーバー・プラットフォームにデプロイすることができます。Java 2 Platform, Enterprise Edition (J2EE) アプリケーションによって、セッション Bean とエンティティ Bean が含まれた Enterprise Java Beans (EJB) が使用され、サーバー・サイドのビジネス・コンポーネントがインプリメントされます。

セッション Bean はビジネス・サービスを表し、ユーザー間では共有されません。エンティティ Bean とは、永続データを表すマルチユーザーの分散トランザクション・オブジェクトです。EJB アプリケーションのトランザクション境界は、コンテナ管理トランザクションまたは Bean 管理トランザクションを指定することによって設定できます。

サンプル・プログラムの AccessEmployee.ear により、Enterprise Java Beans が使用され、データ・ソースにアクセスする J2EE アプリケーションがインプリメントされます。このサンプルは SQLLIB/samples/websphere ディレクトリーにあります。

この EJB サンプル・アプリケーションにより、次の 2 つのビジネス・サービスが提供されます。1 つのサービスにより、ユーザーは従業員の従業員番号でその従業員に関する情報 (**sample** データベースの EMPLOYEE 表に保管されている) にアクセスできます。もう 1 つのサービスにより、ユーザーは従業員番号のリストを検索して、従業員データの照会に使用する従業員番号を取得できます。

下のサンプルでは EJB が使用されて、データ・ソースにアクセスする J2EE アプリケーションがインプリメントされます。このサンプルでは、一般的に使用される GUI アーキテクチャーの Model-View-Controller (MVC) アーキテクチャーが使用されます。JSP は、View (表示コンポーネント) のインプリメントに使用されます。サーブレットは、このサンプルで Controller (コントローラー) として機能します。サーブレットによりワークフローが制御され、ユーザーの要求は EJB によってインプリメントされた Model (モデル) に委任されます。このサンプルの Model コンポーネントは、2 つの EJB (1 つのセッション Bean と 1 つのエンティティ Bean) によって構成されます。コンテナ管理パーシスタンス (CMP) Bean である Employee により、サンプル・データベースの EMPLOYEE 表にある永続データを表す分散トランザクション・オブジェクトが表されます。「コンテナ管理パーシスタンス」という用語は、エンティティ Bean で必要なすべてのデータベース・アクセスが EJB コンテナによって処理されることを意味します。この Bean のコードには、データベース・アクセス (SQL) の呼び出しが含まれていません。このため、この Bean のコードは特定の永続ストレージ機構 (データベース) に束縛されません。セッション Bean の AccessEmployee はエンティティ Bean の Façade (ファサード) として機能し、統一的なクライアント・アクセス戦略が提供されます。この Façade 設計により、EJB クライアントとエンティティ Bean 間のネットワーク・トラフィックが低減し、エンティティ Bean が EJB クライアントから直接アクセスされる場合よりも分散トランザクションが効率的になります。データベー

ス・サーバーへのアクセスは、セッション Bean またはエンティティ Bean から提供できます。このサンプル・アプリケーションの 2 つのサービスでは、データベース・サーバーへのアクセス方法が両方とも示されています。次の最初のサービスでは、エンティティ Bean が使用されています。

```
//=====
// This method returns an employee's information by
// interacting with the entity bean located by the
// provided employee number
public EmployeeInfo getEmployeeInfo(String empNo)
throws java.rmi.RemoteException
{
    Employee employee = null;
    try
    {
        employee = employeeHome.findByPrimaryKey(new EmployeeKey(empNo));
        EmployeeInfo empInfo = new EmployeeInfo(empNo);
        //set the employee's information to the dependent value object
        empInfo.setEmpno(employee.getEmpno());
        empInfo.setFirstName (employee.getFirstName());
        empInfo.setMidInit(employee.getMidInit());
        empInfo.setLastName(employee.getLastName());
        empInfo.setWorkDept(employee.getWorkDept());
        empInfo.setPhoneNo(employee.getPhoneNo());
        empInfo.setHireDate(employee.getHireDate());
        empInfo.setJob(employee.getJob());
        empInfo.setEdLevel (employee.getEdLevel());
        empInfo.setSex(employee.getSex());
        empInfo.setBirthDate(employee.getBirthDate());
        empInfo.setSalary(employee.getSalary());
        empInfo.setBonus(employee.getBonus());
        empInfo.setComm(employee.getComm());
        return empInfo;
    }
    catch (java.rmi.RemoteException rex)
    {
        .....
    }
}
```

従業員番号を表示する 2 番目のサービスでは、セッション Bean の AccessEmployee によりデータベース表が直接アクセスされています。

```
//=====
* Get the employee number list.
* @return Collection
*/
public Collection getEmpNoList()
{
    ResultSet rs = null;
    PreparedStatement ps = null;
    Vector list = new Vector();
    DataSource ds = null;
    Connection con = null;
    try
    {
        ds = getDataSource();
        con = ds.getConnection();
        String schema = getEnvProps(DBSchema);
        String query = "Select EMPNO from " + schema + ".EMPLOYEE";
        ps = con.prepareStatement(query);
        ps.executeQuery();
        rs = ps.getResultSet();
        EmployeeKey pk;
        while (rs.next())
        {
            pk = new EmployeeKey();
            pk.employeeId = rs.getString(1);
        }
    }
}
```

```
list.addElement(pk.employeeId);  
}  
rs.close();  
return list;
```

---

## 第 11 章 JDBC および SQLJ 接続プールのサポート

接続プールは、JDBC の DataSource サポートの一部であり、IBM Data Server Driver for JDBC and SQLJ によってサポートされます。

IBM Data Server Driver for JDBC and SQLJ では、WebSphere Application Server または他のアプリケーション・サーバーによって使用されるプール接続のファクトリーが提供されます。このプールは、実際にはアプリケーション・サーバーにより実行されます。接続プールは、JDBC または SQLJ アプリケーションには全く認識されません。

接続プールとは、DB2 スレッドに相当する物理データ・ソース接続をキャッシュするためのフレームワークです。JDBC により物理データ・ソース接続が再利用されると、`java.sql.Connection` オブジェクトの作成とそれに続く終了に必要な負荷のかかる操作が最小化されます。

接続プールがない場合、各 `java.sql.Connection` オブジェクトがデータ・ソースへの物理接続を表します。アプリケーションによりデータ・ソースへの接続が確立されると、DB2 によりデータ・ソースへの新規の物理接続が作成されます。アプリケーションにより `java.sql.Connection.close` メソッドが呼び出されると、DB2 により、このデータ・ソースへの物理接続が終了されます。

これとは対照的に、接続プールでは、`java.sql.Connection` オブジェクトが物理データ・ソース接続を一時的および論理的に表すものです。物理データ・ソース接続は、論理 `java.sql.Connection` インスタンスによって連続的に再利用されます。アプリケーションでは、接続プール・サポートがない場合に `java.sql.Connection` オブジェクトを使用するときと全く同様に、論理 `java.sql.Connection` オブジェクトを使用できます。

接続プールでは、JDBC アプリケーションにより `DataSource.getConnection` メソッドが呼び出されると、データ・ソースで適切な物理接続が存在するかどうか判定されます。適切な物理接続が既存する場合、データ・ソースにより `java.sql.Connection` インスタンスがアプリケーションに返されます。JDBC アプリケーションにより `java.sql.Connection.close` メソッドが呼び出されても、JDBC では物理データ・ソース接続はクローズされません。その代わりに、JDBC では `Statement` オブジェクトや `ResultSet` オブジェクトなどの JDBC リソースのみがクローズされます。データ・ソースにより、物理接続が再利用のために接続プールに返されます。

接続プールは、同種 または異種 にすることができます。

同種プールの場合、1 つの接続プールからのすべての `Connection` オブジェクトに同じプロパティがあります。DataSource で作成された最初の論理 `Connection` には、DataSource に定義されたプロパティがあります。ただし、アプリケーションでそれらのプロパティを変更できます。Connection が接続プールに返されると、アプリケーション・サーバーまたはプール・モジュールにより、これらのプロパティは元の値にリセットされます。ただし、アプリケーション・サーバーまたはプール・モジュールにより、変更されたプロパティがリセットされない場合があります。

ます。 JDBC ドライバーでは、これらのプロパティは変更されません。したがって、アプリケーション・サーバーまたはプール・モジュールの設計に応じて、再利用される論理 `Connection` が、`DataSource` に定義されたものと同じプロパティを持つこともあれば、異なるプロパティを持つこともあります。

異種プールでは、異なるプロパティの `Connection` オブジェクトが、同じ接続プールを共有することができます。

---

## 第 12 章 IBM Data Server Driver for JDBC and SQLJ のステートメント・キャッシング

IBM Data Server Driver for JDBC and SQLJ は、内部ステートメント・キャッシュを使用して、準備されたステートメントをキャッシュに入れてプールすることにより、Java アプリケーションのパフォーマンスを改善できます。

内部ステートメント・キャッシングを利用できるのは、IBM Data Server Driver for JDBC and SQLJ タイプ 4 接続を使用する接続、または DB2 for z/OS 上で IBM Data Server Driver for JDBC and SQLJ タイプ 2 接続を使用する接続です。

内部ステートメント・キャッシングは、以下のいずれかの方法で有効にします。

- 以下のいずれか 1 つのプロパティを正の値に設定する。
  - `com.ibm.db2.jcc.DB2ConnectionPoolDataSource.maxStatements` (`javax.sql.ConnectionPoolDataSource` インターフェースを使用して作成されたオブジェクトの場合)。
  - `com.ibm.db2.jcc.DB2XADataSource.maxStatements` (`javax.sql.XADataSource` インターフェースを使用して作成されたオブジェクトの場合)。
  - `com.ibm.db2.jcc.DB2SimpleDataSource.maxStatements` (`com.ibm.db2.jcc.DB2SimpleDataSource` インターフェースを使用して作成されたオブジェクトの場合)。
- URL に `maxStatements` プロパティを設定し、その URL を `DriverManager.getConnection` メソッドに渡す。

内部ステートメント・キャッシングが有効になっている場合、IBM Data Server Driver for JDBC and SQLJ は、`PreparedStatement` オブジェクト、`CallableStatement` オブジェクト、および SQLJ ステートメントによって使用される JDBC リソースを、それらのオブジェクトまたはリソースが論理的に閉じられた時点でキャッシュに入れることができます。ステートメントに対して明示的または暗黙的に `close` メソッドが呼び出された時点で、そのステートメントは論理的に閉じられます。

以前にキャッシュに入れられたステートメントの再使用は、アプリケーションには認識されません。ステートメント・キャッシュは、接続が開かれている期間中、存在します。接続が閉じられると、ドライバーはステートメント・キャッシュを削除し、プールされたすべてのステートメントを閉じます。

論理的に開かれたステートメントは、以下のどちらかの状況の場合、キャッシュの対象になりません。

- ステートメントで例外が発生した。
- JDBC 4.0 メソッド `Statement.setPoolable(false)` が呼び出された。

IBM Data Server Driver for JDBC and SQLJ がステートメントをキャッシュに入れようとした時点で内部ステートメント・キャッシュが満杯の場合、ドライバーは、キャッシュに入れられたステートメントのうち使用されていない時間が最長のものを消去して、新しいステートメントを挿入します。

内部ステートメント・キャッシュは、以下に挙げる条件下で消去されます。

- SQL ステートメントのターゲット・オブジェクトに影響を与える SET ステートメントが発行された。
- IBM Data Server Driver for JDBC and SQLJ が認識しない SET ステートメントが実行された。
- 接続の再利用の際に、SQL ステートメントのターゲット・オブジェクトを変更するプロパティが変更されたことを IBM Data Server Driver for JDBC and SQLJ が検出した。例えば、currentSchema は、SQL ステートメントのターゲット・オブジェクトを変更するプロパティです。

内部ステートメント・キャッシュが有効かどうかを Java プログラム内で調べるには、DatabaseMetaData.supportsStatementPooling メソッドを発行します。内部ステートメント・キャッシュが有効な場合、このメソッドは true を返します。

IBM Data Server Driver for JDBC and SQLJ は、内部ステートメント・キャッシュに入っているステートメントのターゲット・オブジェクトの定義が変更されたかどうかを検査しません。アプリケーション内で SQL データ定義言語のステートメントを実行する場合は、そのアプリケーションについて内部ステートメント・キャッシングを無効にする必要があります。

内部ステートメント・キャッシュは余分のメモリーを必要とします。メモリーが不足する場合は、JVM サイズを大きくするか、maxStatements の値を小さくしてください。



## 第 13 章 JDBC および SQLJ の参照情報

JDBC および SQLJ の IBM のインプリメンテーションでは、JDBC および SQLJ アプリケーションを開発するための数多くのアプリケーション・プログラミング・インターフェース、プロパティ、およびコマンドが提供されています。

### Java アプリケーションでデータベース・データ・タイプにマップするデータ・タイプ

効果的な JDBC および SQLJ プログラムを作成するには、Java データ・タイプと表列データ・タイプの間で最適なマッピングを使用する必要があります。

以下の表は、DB2 Database for Linux, UNIX, and Windows、DB2 for z/OS、または IBM Informix システムの場合の、Java データ・タイプの JDBC およびデータベース・データ・タイプへのマッピングを要約したものです。

#### 表列を更新するためのデータ・タイプ

以下の表は、JDBC プログラム内の `PreparedStatement.setXXX` または `ResultSet.updateXXX` メソッド、および SQLJ プログラム内の入力ホスト式の場合の、Java データ・タイプのデータベース・データ・タイプへのマッピングを要約したものです。複数の Java データ・タイプがリストされている場合、最初のデータ・タイプが推奨されるデータ・タイプです。

表 50. データベース表を更新するための、Java データ・タイプのデータベース・サーバー・データ・タイプへのマッピング

| Java データ・タイプ                                                                 | データベース・データ・タイプ                       |
|------------------------------------------------------------------------------|--------------------------------------|
| short, java.lang.Short                                                       | SMALLINT                             |
| boolean <sup>1</sup> , byte <sup>1</sup> , java.lang.Boolean, java.lang.Byte | SMALLINT                             |
| int, java.lang.Integer                                                       | INTEGER                              |
| long, java.lang.Long                                                         | BIGINT <sup>12</sup>                 |
| java.math.BigInteger                                                         | BIGINT <sup>11</sup>                 |
| java.math.BigInteger                                                         | CHAR( <i>n</i> ) <sup>11, 5</sup>    |
| float, java.lang.Float                                                       | REAL                                 |
| double, java.lang.Double                                                     | DOUBLE                               |
| java.math.BigDecimal                                                         | DECIMAL( <i>p,s</i> ) <sup>2</sup>   |
| java.math.BigDecimal                                                         | DECFLOAT( <i>n</i> ) <sup>3, 4</sup> |
| java.lang.String                                                             | CHAR( <i>n</i> ) <sup>5</sup>        |
| java.lang.String                                                             | GRAPHIC( <i>m</i> ) <sup>6</sup>     |
| java.lang.String                                                             | VARCHAR( <i>n</i> ) <sup>7</sup>     |
| java.lang.String                                                             | VARGRAPHIC( <i>m</i> ) <sup>8</sup>  |
| java.lang.String                                                             | CLOB <sup>9</sup>                    |
| java.lang.String                                                             | XML <sup>10</sup>                    |

表 50. データベース表を更新するための、Java データ・タイプのデータベース・サーバー・データ・タイプへのマッピング (続き)

| Java データ・タイプ                   | データベース・データ・タイプ                                                                                                      |
|--------------------------------|---------------------------------------------------------------------------------------------------------------------|
| byte[]                         | CHAR( <i>n</i> ) FOR BIT DATA <sup>5</sup>                                                                          |
| byte[]                         | VARCHAR( <i>n</i> ) FOR BIT DATA <sup>7</sup>                                                                       |
| byte[]                         | BINARY( <i>n</i> ) <sup>5, 13</sup>                                                                                 |
| byte[]                         | VARBINARY( <i>n</i> ) <sup>7, 13</sup>                                                                              |
| byte[]                         | BLOB <sup>9</sup>                                                                                                   |
| byte[]                         | ROWID                                                                                                               |
| byte[]                         | XML <sup>10</sup>                                                                                                   |
| java.sql.Blob                  | BLOB                                                                                                                |
| java.sql.Blob                  | XML <sup>10</sup>                                                                                                   |
| java.sql.Clob                  | CLOB                                                                                                                |
| java.sql.Clob                  | DBCLOB <sup>9</sup>                                                                                                 |
| java.sql.Clob                  | XML <sup>10</sup>                                                                                                   |
| java.sql.Date                  | DATE                                                                                                                |
| java.sql.Time                  | TIME                                                                                                                |
| java.sql.Timestamp             | TIMESTAMP、TIMESTAMP( <i>p</i> )、TIMESTAMP WITH TIME ZONE、TIMESTAMP( <i>p</i> ) WITH TIME ZONE <sup>14, 15</sup>     |
| java.io.ByteArrayInputStream   | BLOB                                                                                                                |
| java.io.StringReader           | CLOB                                                                                                                |
| java.io.ByteArrayInputStream   | CLOB                                                                                                                |
| java.io.InputStream            | XML <sup>10</sup>                                                                                                   |
| com.ibm.db2.jcc.DB2RowID (非推奨) | ROWID                                                                                                               |
| java.sql.RowId                 | ROWID                                                                                                               |
| com.ibm.db2.jcc.DB2Xml (非推奨)   | XML <sup>10</sup>                                                                                                   |
| java.sql.SQLXML                | XML <sup>10</sup>                                                                                                   |
| java.util.Date                 | CHAR( <i>n</i> ) <sup>11, 5</sup>                                                                                   |
| java.util.Date                 | VARCHAR( <i>n</i> ) <sup>11, 5</sup>                                                                                |
| java.util.Date                 | DATE <sup>11</sup>                                                                                                  |
| java.util.Date                 | TIME <sup>11</sup>                                                                                                  |
| java.util.Date                 | TIMESTAMP、TIMESTAMP( <i>p</i> )、TIMESTAMP WITH TIME ZONE、TIMESTAMP( <i>p</i> ) WITH TIME ZONE <sup>11, 14, 15</sup> |
| java.util.Calendar             | CHAR( <i>n</i> ) <sup>11, 5</sup>                                                                                   |
| java.util.Calendar             | VARCHAR( <i>n</i> ) <sup>11, 5</sup>                                                                                |
| java.util.Calendar             | DATE <sup>11</sup>                                                                                                  |
| java.util.Calendar             | TIME <sup>11</sup>                                                                                                  |
| java.util.Calendar             | TIMESTAMP、TIMESTAMP( <i>p</i> )、TIMESTAMP WITH TIME ZONE、TIMESTAMP( <i>p</i> ) WITH TIME ZONE <sup>11, 14, 15</sup> |

表 50. データベース表を更新するための、Java データ・タイプのデータベース・サーバー・データ・タイプへのマッピング (続き)

| Java データ・タイプ                                                                                                                                                                                                                                                                                                                                                                                                                                                                                                                                                                                                                                                                                                                                                                                                                                                                                                                                                                                                                                                                                                                                                                                                                                                                                                                                                                                                                                                                                                                                                                                                                                                                                                                                  | データベース・データ・タイプ |
|-----------------------------------------------------------------------------------------------------------------------------------------------------------------------------------------------------------------------------------------------------------------------------------------------------------------------------------------------------------------------------------------------------------------------------------------------------------------------------------------------------------------------------------------------------------------------------------------------------------------------------------------------------------------------------------------------------------------------------------------------------------------------------------------------------------------------------------------------------------------------------------------------------------------------------------------------------------------------------------------------------------------------------------------------------------------------------------------------------------------------------------------------------------------------------------------------------------------------------------------------------------------------------------------------------------------------------------------------------------------------------------------------------------------------------------------------------------------------------------------------------------------------------------------------------------------------------------------------------------------------------------------------------------------------------------------------------------------------------------------------|----------------|
| <b>注:</b>                                                                                                                                                                                                                                                                                                                                                                                                                                                                                                                                                                                                                                                                                                                                                                                                                                                                                                                                                                                                                                                                                                                                                                                                                                                                                                                                                                                                                                                                                                                                                                                                                                                                                                                                     |                |
| <ol style="list-style-type: none"> <li>1. 列の更新では、データ・サーバーには、Java ブール値またはバイト・データ・タイプに厳密に相当するものはありませんが、最も近いものが SMALLINT です。</li> <li>2. <math>p</math> は 10 進数精度で、<math>s</math> は表列のスケールです。<br/><br/>                     java.math.BigDecimal 列が DECIMAL 列にマップするように金融アプリケーションを設計するとします。DECIMAL 列の精度およびスケールがわかっている場合、DECIMAL 列のデータを java.math.BigDecimal 変数の持つデータで更新すると、他のデータ・タイプの組み合わせを使用する場合よりもパフォーマンスが向上します。</li> <li>3. <math>n=16</math> または <math>n=34</math>。</li> <li>4. DECFLOAT は、DB2 バージョン 9.1 for z/OS, DB2 V9.5 for Linux, UNIX, and Windows, または DB2 for i V6R1、またはそれ以降のデータベース・サーバーへの接続において有効です。DECFLOAT を使用するには、SDK for Java バージョン 5 (1.5) 以降が必要です。</li> <li>5. <math>n \leq 254</math>。</li> <li>6. <math>m \leq 127</math>。</li> <li>7. <math>n \leq 32672</math>。</li> <li>8. <math>m \leq 16336</math>。</li> <li>9. このマッピングは、データベース・サーバーが列のデータ・タイプを判別できる場合にのみ有効です。</li> <li>10. XML は、DB2 バージョン 9.1 for z/OS 以降のデータベース・サーバー、または DB2 V9.1 for Linux, UNIX, and Windows 以降のデータベース・サーバーへの接続において有効です。</li> <li>11. このマッピングは、IBM Data Server Driver for JDBC and SQLJ バージョン 4.13 以降でのみ有効です。</li> <li>12. BIGINT は、DB2 バージョン 9.1 for z/OS 以降のデータベース・サーバー、DB2 V9.1 for Linux, UNIX, and Windows 以降のデータベース・サーバー、およびサポートされているすべての DB2 for i データベース・サーバーへの接続において有効です。</li> <li>13. BINARY と VARBINARY は、DB2 バージョン 9.1 for z/OS 以降のデータベース・サーバーまたは DB2 for i/OS<sup>®</sup> V5R3 以降のデータベース・サーバーとの接続において有効です。</li> <li>14. <math>p</math> は、タイム・スタンプの精度を示しています。これは、タイム・スタンプの小数部分の桁数です。 <math>0 \leq p \leq 12</math>。デフォルトは 6 です。TIMESTAMP(<math>p</math>) は DB2 Database for Linux, UNIX, and Windows V9.7 以降および DB2 for z/OSV10 以降への接続についてのみサポートされます。</li> <li>15. WITH TIME ZONE 節は、DB2 for z/OS V10 以降との接続についてのみサポートされます。</li> </ol> |                |

## 表列を検索するためのデータ・タイプ

以下の表は、JDBC プログラム内の ResultSet.getXXX メソッド、および SQLJ プログラム内のイテレーターの場合の、DB2 または IBM Informix データ・タイプの Java データ・タイプへのマッピングを要約したものです。この表では、Java 数値ラッパー・オブジェクト・タイプはリストしていません。これは、ResultSet.getObject を使用して検索されます。

表 51. データベース・サーバー表からデータを検索するための、データベース・サーバー・データ・タイプの Java データ・タイプへのマッピング

| SQL データ・タイプ                                     | 推奨される Java データ・タイプ<br>または Java オブジェクト・タイプ | その他のサポートされる Java データ・タイプ                                                                                                                                        |
|-------------------------------------------------|-------------------------------------------|-----------------------------------------------------------------------------------------------------------------------------------------------------------------|
| SMALLINT                                        | short                                     | byte、int、long、float、double、<br>java.math.BigDecimal、boolean、<br>java.lang.String                                                                                |
| INTEGER                                         | int                                       | short、byte、long、float、double、<br>java.math.BigDecimal、boolean、<br>java.lang.String                                                                              |
| BIGINT <sup>5</sup>                             | long                                      | int、short、byte、float、double、<br>java.math.BigDecimal、boolean、<br>java.lang.String                                                                               |
| DECIMAL( <i>p,s</i> ) または NUMERIC( <i>p,s</i> ) | java.math.BigDecimal                      | long、int、short、byte、float、<br>double、boolean、java.lang.String                                                                                                   |
| DECFLOAT( <i>n</i> ) <sup>1、2</sup>             | java.math.BigDecimal                      | long、int、short、byte、float、<br>double、java.math.BigDecimal、<br>boolean、java.lang.String                                                                          |
| REAL                                            | float                                     | long、int、short、byte、double、<br>java.math.BigDecimal、boolean、<br>java.lang.String                                                                                |
| DOUBLE                                          | double                                    | long、int、short、byte、float、<br>java.math.BigDecimal、boolean、<br>java.lang.String                                                                                 |
| CHAR( <i>n</i> )                                | java.lang.String                          | long、int、short、byte、float、<br>double、java.math.BigDecimal、<br>boolean、java.sql.Date、<br>java.sql.Time、java.sql.Timestamp、<br>java.io.InputStream、java.io.Reader |
| VARCHAR( <i>n</i> )                             | java.lang.String                          | long、int、short、byte、float、<br>double、java.math.BigDecimal、<br>boolean、java.sql.Date、<br>java.sql.Time、java.sql.Timestamp、<br>java.io.InputStream、java.io.Reader |
| CHAR( <i>n</i> ) FOR BIT DATA                   | byte[]                                    | java.lang.String、<br>java.io.InputStream、java.io.Reader                                                                                                         |
| VARCHAR( <i>n</i> ) FOR BIT DATA                | byte[]                                    | java.lang.String、<br>java.io.InputStream、java.io.Reader                                                                                                         |
| BINARY( <i>n</i> ) <sup>6</sup>                 | byte[]                                    | なし                                                                                                                                                              |
| VARBINARY( <i>n</i> ) <sup>6</sup>              | byte[]                                    | なし                                                                                                                                                              |
| GRAPHIC( <i>m</i> )                             | java.lang.String                          | long、int、short、byte、float、<br>double、java.math.BigDecimal、<br>boolean、java.sql.Date、<br>java.sql.Time、java.sql.Timestamp、<br>java.io.InputStream、java.io.Reader |

表 51. データベース・サーバー表からデータを検索するための、データベース・サーバー・データ・タイプの Java データ・タイプへのマッピング (続き)

| SQL データ・タイプ                                                                                                             | 推奨される Java データ・タイプ<br>または Java オブジェクト・タイプ | その他のサポートされる Java データ・タイプ                                                                                                                                    |
|-------------------------------------------------------------------------------------------------------------------------|-------------------------------------------|-------------------------------------------------------------------------------------------------------------------------------------------------------------|
| VARGRAPHIC( <i>m</i> )                                                                                                  | java.lang.String                          | long, int, short, byte, float, double, java.math.BigDecimal, boolean, java.sql.Date, java.sql.Time, java.sql.Timestamp, java.io.InputStream, java.io.Reader |
| CLOB( <i>n</i> )                                                                                                        | java.sql.Clob                             | java.lang.String                                                                                                                                            |
| BLOB( <i>n</i> )                                                                                                        | java.sql.Blob                             | byte[] <sup>3</sup>                                                                                                                                         |
| DBCLOB( <i>m</i> )                                                                                                      | 厳密な対応なし。<br>java.sql.Clob を使用。            |                                                                                                                                                             |
| ROWID                                                                                                                   | java.sql.RowId                            | byte[], com.ibm.db2.jcc.DB2RowID (非推奨)                                                                                                                      |
| XML <sup>4</sup>                                                                                                        | java.sql.SQLXML                           | byte[], java.lang.String, java.io.InputStream, java.io.Reader                                                                                               |
| DATE                                                                                                                    | java.sql.Date                             | java.sql.String, java.sql.Timestamp                                                                                                                         |
| TIME                                                                                                                    | java.sql.Time                             | java.sql.String, java.sql.Timestamp                                                                                                                         |
| TIMESTAMP、TIMESTAMP( <i>p</i> )、<br>TIMESTAMP WITH TIME<br>ZONE、TIMESTAMP( <i>p</i> ) WITH TIME<br>ZONE <sup>7, 8</sup> | java.sql.Timestamp                        | java.sql.String, java.sql.Date, java.sql.Time, java.sql.Timestamp                                                                                           |

注:

1. *n*=16 または *n*=34。
2. DECFLOAT は、DB2 バージョン 9.1 for z/OS、DB2 V9.5 for Linux, UNIX, and Windows、または DB2 for i V6R1、またはそれ以降のデータベース・サーバーへの接続において有効です。DECFLOAT を使用するには、SDK for Java バージョン 5 (1.5) 以降が必要です。
3. このマッピングは、データベース・サーバーが列のデータ・タイプを判別できる場合にのみ有効です。
4. XML は、DB2 バージョン 9.1 for z/OS 以降のデータベース・サーバー、または DB2 V9.1 for Linux, UNIX, and Windows 以降のデータベース・サーバーへの接続において有効です。
5. BIGINT は、DB2 バージョン 9.1 for z/OS 以降のデータベース・サーバー、DB2 V9.1 for Linux, UNIX, and Windows 以降のデータベース・サーバー、およびサポートされているすべての DB2 for i データベース・サーバーへの接続において有効です。
6. BINARY と VARBINARY は、DB2 バージョン 9.1 for z/OS 以降のデータベース・サーバーまたは DB2 for i5/OS V5R3 以降のデータベース・サーバーとの接続において有効です。
7. *p* は、タイム・スタンプの精度を示しています。これは、タイム・スタンプの小数部分の桁数です。0<=*p*<=12。デフォルトは 6 です。TIMESTAMP(*p*) は DB2 Database for Linux, UNIX, and Windows V9.7 以降および DB2 for z/OSV10 以降への接続についてのみサポートされます。
8. WITH TIME ZONE 節は、DB2 for z/OS V10 以降との接続についてのみサポートされます。

## ストアド・プロシージャおよびユーザー定義関数を呼び出すためのデータ・タイプ

以下の表は、ユーザー定義関数およびストアド・プロシージャ・パラメーターを呼び出すための、Java データ・タイプの JDBC データ・タイプおよび DB2 また

は IBM Informix データ・タイプへのマッピングを要約したものです。Java データ・タイプの JDBC データ・タイプへのマッピングは、JDBC プログラム内の CallableStatement.registerOutParameter メソッドを対象としています。Java データ・タイプのデータベース・サーバー・データ・タイプへのマッピングは、ストアード・プロシージャまたはユーザー定義関数呼び出しでのパラメーターを対象としています。

複数の Java データ・タイプが以下の表でリストされている場合、最初のデータ・タイプが推奨されるデータ・タイプです。

表 52. ストアード・プロシージャおよびユーザー定義関数を呼び出すための Java、JDBC、および SQL データ・タイプのマッピング

| Java データ・タイプ                             | JDBC データ・タイプ                      | SQL データ・タイプ             |
|------------------------------------------|-----------------------------------|-------------------------|
| boolean <sup>3</sup> , java.lang.Boolean | BOOLEAN                           | BOOLEAN <sup>1, 2</sup> |
| boolean <sup>3</sup> , java.lang.Boolean | BIT                               | SMALLINT                |
| byte <sup>3</sup> , java.lang.Byte       | TINYINT                           | SMALLINT                |
| short, java.lang.Short                   | SMALLINT                          | SMALLINT                |
| int, java.lang.Integer                   | INTEGER                           | INTEGER                 |
| long, java.lang.Long                     | BIGINT                            | BIGINT <sup>7</sup>     |
| float, java.lang.Float                   | REAL                              | REAL                    |
| float, java.lang.Float                   | FLOAT                             | REAL                    |
| double, java.lang.Double                 | DOUBLE                            | DOUBLE                  |
| java.math.BigDecimal                     | NUMERIC                           | DECIMAL                 |
| java.math.BigDecimal                     | DECIMAL                           | DECIMAL                 |
| java.math.BigDecimal                     | java.types.OTHER                  | DECFLOAT <sup>n4</sup>  |
| java.math.BigDecimal                     | com.ibm.db2.jcc.DB2Types.DECFLOAT | DECFLOAT <sup>n4</sup>  |
| java.lang.String                         | CHAR                              | CHAR                    |
| java.lang.String                         | CHAR                              | GRAPHIC                 |
| java.lang.String                         | VARCHAR                           | VARCHAR                 |
| java.lang.String                         | VARCHAR                           | VARGRAPHIC              |
| java.lang.String                         | LONGVARCHAR                       | VARCHAR                 |
| java.lang.String                         | VARCHAR                           | CLOB                    |
| java.lang.String                         | LONGVARCHAR                       | CLOB                    |
| java.lang.String                         | CLOB                              | CLOB                    |
| byte[]                                   | BINARY                            | CHAR FOR BIT DATA       |
| byte[]                                   | VARBINARY                         | VARCHAR FOR BIT DATA    |
| byte[]                                   | BINARY                            | BINARY <sup>6</sup>     |
| byte[]                                   | VARBINARY                         | VARBINARY <sup>6</sup>  |
| byte[]                                   | LONGVARBINARY                     | VARCHAR FOR BIT DATA    |
| byte[]                                   | VARBINARY                         | BLOB <sup>5</sup>       |
| byte[]                                   | LONGVARBINARY                     | BLOB <sup>5</sup>       |
| java.sql.Date                            | DATE                              | DATE                    |

表 52. ストアド・プロシージャーおよびユーザー定義関数を呼び出すための Java、JDBC、および SQL データ・タイプのマッピング (続き)

| Java データ・タイプ                   | JDBC データ・タイプ                    | SQL データ・タイプ                                                                                                                    |
|--------------------------------|---------------------------------|--------------------------------------------------------------------------------------------------------------------------------|
| java.sql.Time                  | TIME                            | TIME                                                                                                                           |
| java.sql.Timestamp             | TIMESTAMP                       | TIMESTAMP、<br>TIMESTAMP( <i>p</i> )<br>、TIMESTAMP WITH<br>TIME<br>ZONE、TIMESTAMP( <i>p</i> )<br>WITH TIME ZONE <sup>8, 9</sup> |
| java.sql.Blob                  | BLOB                            | BLOB                                                                                                                           |
| java.sql.Clob                  | CLOB                            | CLOB                                                                                                                           |
| java.sql.Clob                  | CLOB                            | DBCLOB                                                                                                                         |
| java.io.ByteArrayInputStream   | なし                              | BLOB                                                                                                                           |
| java.io.StringReader           | なし                              | CLOB                                                                                                                           |
| java.io.ByteArrayInputStream   | なし                              | CLOB                                                                                                                           |
| com.ibm.db2.jcc.DB2RowID (非推奨) | com.ibm.db2.jcc.DB2Types.ROWID  | ROWID                                                                                                                          |
| java.sql.RowId                 | java.sql.Types.ROWID            | ROWID                                                                                                                          |
| com.ibm.db2.jcc.DB2Xml (非推奨)   | com.ibm.db2.jcc.DB2Types.XML    | XML AS CLOB                                                                                                                    |
| java.sql.SQLXML                | java.sql.Types.SQLXML           | XML                                                                                                                            |
| java.sql.SQLXML                | java.sql.Types.SQLXML           | XML AS CLOB                                                                                                                    |
| java.sql.Array                 | java.sql.Types.ARRAY            | ARRAY <sup>2</sup>                                                                                                             |
| java.sql.Struct                | java.sql.Types.STRUCT           | ROW <sup>1, 2</sup>                                                                                                            |
| java.sql.ResultSet             | com.ibm.db2.jcc.DB2Types.CURSOR | CURSOR タイプ <sup>2</sup>                                                                                                        |

注:

- このパラメーター・データ・タイプは、DB2 Database for Linux, UNIX, and Windows への IBM Data Server Driver for JDBC and SQLJ タイプ 4 接続でのみサポートされています。
- このパラメーター・データ・タイプは、ストアド・プロシージャーの呼び出しにのみサポートされています。
- SMALLINT パラメーターを指定して定義されたストアド・プロシージャーまたはユーザー定義関数は、boolean パラメーターまたは byte パラメーターを指定して呼び出すことができます。ただし、これは推奨されていません。
- Java ルーチンの DECFLOAT パラメーターは、DB2 バージョン 9.1 for z/OS 以降のデータベース・サーバーへの接続にのみ有効です。Java ルーチンの DECFLOAT パラメーターは、for Linux, UNIX, and Windows または DB2 for i への接続にはサポートされていません。DECFLOAT を使用するには、SDK for Java バージョン 5 (1.5) 以降が必要です。
- このマッピングは、データベース・サーバーが列のデータ・タイプを判別できる場合にのみ有効です。
- BINARY と VARBINARY は、DB2 バージョン 9.1 for z/OS 以降のデータベース・サーバーまたは DB2 for i5/OS V5R3 以降のデータベース・サーバーとの接続において有効です。
- BIGINT は、DB2 バージョン 9.1 for z/OS 以降のデータベース・サーバー、DB2 V9.1 for Linux, UNIX, and Windows 以降のデータベース・サーバー、およびサポートされているすべての DB2 for i データベース・サーバーへの接続において有効です。
- p* は、タイム・スタンプの精度を示しています。これは、タイム・スタンプの小数部分の桁数です。0 ≤ *p* ≤ 12。デフォルトは 6 です。TIMESTAMP(*p*) は DB2 Database for Linux, UNIX, and Windows V9.7 以降および DB2 for z/OSV10 以降への接続についてのみサポートされます。
- WITH TIME ZONE 節は、DB2 for z/OS V10 以降との接続についてのみサポートされます。



## Java ストアド・プロシージャおよびユーザー定義関数でのデータ・タイプ

以下の表は、CREATE PROCEDURE または CREATE FUNCTION ステートメント内の SQL パラメーターのデータ・タイプを、対応する Java ストアド・プロシージャまたはユーザー定義関数メソッド内のデータ・タイプにマッピングすることについて要約したものです。

DB2 Database for Linux, UNIX, and Windows の場合、複数の Java データ・タイプが SQL データ・タイプについてリストされている場合は、最初の Java データ・タイプのみ有効です。

DB2 for z/OS の場合、複数の Java データ・タイプがリストされており、最初のデータ・タイプ以外のデータ・タイプをメソッド・パラメーターとして使用する場合は、そのメソッド・パラメーターの Java データ・タイプを指定する CREATE PROCEDURE または CREATE FUNCTION ステートメントの EXTERNAL 節にメソッド・シグニチャーを含める必要があります。

表 53. CREATE PROCEDURE または CREATE FUNCTION ステートメントの SQL データ・タイプを、対応する Java ストアド・プロシージャまたはユーザー定義関数プログラム内のデータ・タイプにマッピングする

| CREATE PROCEDURE または CREATE FUNCTION での SQL データ・タイプ                                                           | Java ストアド・プロシージャまたはユーザー定義関数メソッドでのデータ・タイプ <sup>2</sup> |
|---------------------------------------------------------------------------------------------------------------|-------------------------------------------------------|
| SMALLINT                                                                                                      | short、java.lang.Integer                               |
| BOOLEAN <sup>1</sup>                                                                                          | boolean                                               |
| INTEGER                                                                                                       | int、java.lang.Integer                                 |
| BIGINT <sup>3</sup>                                                                                           | long、java.lang.Long                                   |
| REAL                                                                                                          | float、java.lang.Float                                 |
| DOUBLE                                                                                                        | double、java.lang.Double                               |
| DECIMAL                                                                                                       | java.math.BigDecimal                                  |
| DECFLOAT <sup>4</sup>                                                                                         | java.math.BigDecimal                                  |
| CHAR                                                                                                          | java.lang.String                                      |
| VARCHAR                                                                                                       | java.lang.String                                      |
| CHAR FOR BIT DATA                                                                                             | byte[]                                                |
| VARCHAR FOR BIT DATA                                                                                          | byte[]                                                |
| BINARY <sup>5</sup>                                                                                           | byte[]                                                |
| VARBINARY <sup>5</sup>                                                                                        | byte[]                                                |
| DATE                                                                                                          | java.sql.Date                                         |
| TIME                                                                                                          | java.sql.Time                                         |
| TIMESTAMP、TIMESTAMP( <i>p</i> )、TIMESTAMP WITH TIME ZONE、TIMESTAMP( <i>p</i> ) WITH TIME ZONE <sup>6, 7</sup> | java.sql.Timestamp                                    |
| BLOB                                                                                                          | java.sql.Blob                                         |
| CLOB                                                                                                          | java.sql.Clob                                         |
| DBCLOB                                                                                                        | java.sql.Clob                                         |
| ROWID                                                                                                         | java.sql.Types.ROWID                                  |
| ARRAY <sup>1</sup>                                                                                            | java.sql.Array                                        |
| ROW <sup>1</sup>                                                                                              | java.sql.Struct                                       |

表 53. CREATE PROCEDURE または CREATE FUNCTION ステートメントの SQL データ・タイプを、対応する Java ストアド・プロシージャまたはユーザー定義関数プログラム内のデータ・タイプにマッピングする (続き)

| CREATE PROCEDURE または CREATE FUNCTION での SQL データ・タイプ | Java ストアド・プロシージャまたはユーザー定義関数メソッドでのデータ・タイプ <sup>2</sup> |
|-----------------------------------------------------|-------------------------------------------------------|
| XML AS CLOB                                         | java.sql.Types.SQLXML                                 |

注:

1. このパラメーター・データ・タイプは、ストアド・プロシージャにのみサポートされています。
2. DB2 Database for Linux, UNIX, and Windows サーバー上のストアド・プロシージャまたはユーザー定義関数の場合、最初のデータ・タイプのみ有効です。
3. BIGINT は、DB2 バージョン 9.1 for z/OS 以降のデータベース・サーバー、または DB2 V9.1 for Linux, UNIX, and Windows 以降のデータベース・サーバーへの接続において有効です。
4. Java ルーチンの DECFLOAT パラメーターは、DB2 バージョン 9.1 for z/OS 以降のデータベース・サーバーへの接続にのみ有効です。Java ルーチンの DECFLOAT パラメーターは、for Linux, UNIX, and Windows または DB2 for i への接続にはサポートされていません。DECFLOAT を使用するには、SDK for Java バージョン 5 (1.5) 以降が必要です。
5. BINARY と VARBINARY は、DB2 バージョン 9.1 for z/OS 以降のデータベース・サーバーとの接続において有効です。
6.  $p$  は、タイム・スタンプの精度を示しています。これは、タイム・スタンプの小数部分の桁数です。  $0 <= p <= 12$ 。デフォルトは 6 です。TIMESTAMP( $p$ ) は DB2 Database for Linux, UNIX, and Windows V9.7 以降および DB2 for z/OSV10 以降への接続についてのみサポートされます。
7. WITH TIME ZONE 節は、DB2 for z/OS V10 以降との接続についてのみサポートされます。

## JDBC および SQLJ アプリケーションで問題が発生する可能性のある日付、時刻、およびタイム・スタンプの値

日付、時刻、およびタイム・スタンプの値として、現実の日付と時刻に対応していないものを使用すると、JDBC および SQLJ アプリケーションが予期しない結果になる場合があります。

以下の項目は、問題を起こす可能性があります。

- 深夜を指定するのに「24 時」を使用
- 1582 年 10 月 5 日から 1582 年 10 月 14 日までの間 (両日を含む) の日付を使用

### 「24」時を夜の 12 時として使用した場合の問題

IBM Data Server Driver for JDBC and SQLJ では、JDBC および SQLJ アプリケーションにおける入出力パラメーターや ResultSet の内容の内部処理において Java のデータ・タイプが使用されています。ドライバーで使用される Java データ・タイプは、ターゲット SQL タイプがドライバーに認識されている場合に、対応する SQL タイプとの一致度が最高のものになります。

SQL タイプの DATE、TIME、または TIMESTAMP に代入される値やそれらから取り出した値について、IBM Data Server Driver for JDBC and SQLJ は、SQL の DATE タイプについては java.sql.Date を、SQL の TIME タイプについては java.sql.Time を、そして SQL の TIMESTAMP タイプについては java.sql.Timestamp を使用します。

DATE、TIME、または TIMESTAMP ターゲットにストリング値を代入すると、IBM Data Server Driver for JDBC and SQLJ は、Java の機能を使用することによって、そのストリング値を java.sql.Date、java.sql.Time、または java.sql.Timestamp の値に変換します。日付、時刻、またはタイム・スタンプ値のストリング表記が現実の日付や時刻に対応していない場合、Java によりその値は現実の日付または時刻の値に合わせて調整されます。特に、Java では「24」時の値を次の日の「00」時に調整します。この調整のため、'9999-12-31 24:00:00.0' というタイム・スタンプ値で例外が発生することがあります。調整後の年の値が '10000' になるためです。

**重要:** JDBC または SQLJ アプリケーションで日付、時刻、またはタイム・スタンプの値を代入したり取り出したりする際に、予期しない結果になるのを回避するため、値が現実の日付、時刻、またはタイム・スタンプ値として妥当なものになるようにしてください。さらに、時刻またはタイム・スタンプの値の「時」コンポーネントとして 24 を使用しないようにしてください。

「時」コンポーネントが 24 の値など、現実の日付や時刻に対応しない値が TIME または TIMESTAMP 列に格納されている場合、ResultSet を定義する SELECT ステートメントの中でその列に対して SQL の CHAR 関数を実行することにより、値取り出しの際に調整処理が実行されるのを回避できます。CHAR 関数を実行すると、日付または時刻の値が、データベース側の文字ストリングの値に変換されます。しかし、ResultSet からその値を取り出すのに getTime または getTimestamp メソッドを使用する場合は、IBM Data Server Driver for JDBC and SQLJ によってその値が java.sql.Time または java.sql.Timestamp タイプに変換され、Java によって値の調整がなされます。日付の調整処理を回避するには、列値に対して CHAR 関数を実行し、なおかつ、ResultSet から値を取り出すのに getString メソッドを使用するようにしてください。

以下の例は、JDBC または SQLJ アプリケーション側のデータが現実の日付や時刻を表すものではない場合に、アプリケーションで DATE、TIME、TIMESTAMP 列を更新した結果を示すものです。

表 54. 現実の日付または時刻を表すものではない Java の日付、時刻、またはタイム・スタンプ値により、SQL の DATE、TIME、または TIMESTAMP 値を更新する例

| ストリング入力値                 | データベースのターゲット・タイプ |                                                       |
|--------------------------|------------------|-------------------------------------------------------|
|                          | ゲット・タイプ          | 表の列に入れられる値、または例外                                      |
| 2008-13-35               | DATE             | 2009-02-04                                            |
| 25:00:00                 | TIME             | 01:00:00                                              |
| 24:00:00                 | TIME             | 00:00:00                                              |
| 2008-15-36<br>28:63:74.0 | TIMESTAMP        | 2009-04-06 05:04:14.0                                 |
| 9999-12-31<br>24:00:00.0 | TIMESTAMP        | 例外。調整後の値 (10000-01-01 00:00:00.0) が年の最大値 9999 を超えるため。 |

以下の例は、TIMESTAMP 列の値が現実の日付または時刻を表すものではない場合に、JDBC または SQLJ アプリケーションでその列からデータを取り出した結果を示します。

表 55. 現実の日付または時刻を表すものではない SQL の DATE、TIME、または TIMESTAMP 値を取り出して、Java アプリケーションの変数に入れた結果

| SELECT ステートメント                        | TIMESTAMP 列の値              | TS_COL | アプリケーションのターゲット・タイプ (getXXX メソッドにより取り出す) | 表列から取り出される値                               |
|---------------------------------------|----------------------------|--------|-----------------------------------------|-------------------------------------------|
| SELECT TS_COL<br>FROM TABLE1          | 2000-01-01 24:00:00.000000 |        | java.sql.Timestamp<br>(getTimestamp)    | 2000-01-02 00:00:00.000000                |
| SELECT TS_COL<br>FROM TABLE1          | 2000-01-01 24:00:00.000000 |        | String (getString)                      | 2000-01-02 00:00:00.000000                |
| SELECT<br>CHAR(TS_COL)<br>FROM TABLE1 | 2000-01-01 24:00:00.000000 |        | java.sql.Timestamp<br>(getTimestamp)    | 2000-01-02 00:00:00.000000                |
| SELECT<br>CHAR(TS_COL)<br>FROM TABLE1 | 2000-01-01 24:00:00.000000 |        | String (getString)                      | 2000-01-01 24:00:00.000000 (Java による調整なし) |

## 1582 年 10 月 5 日から 1582 年 10 月 14 日まで範囲の日付を使用した場合の問題

Java クラスの `java.util.Date` と `java.util.Timestamp` は、1582 年 10 月 4 日より前の日付にはユリウス暦を使用し、1582 年 10 月 4 日以降の日付にはグレゴリオ暦を使用します。グレゴリオ暦では、1582 年 10 月 4 日の次は 1582 年 10 月 15 日となります。Java プログラムが 1582 年 10 月 5 日から 1582 年 10 月 14 日までの間 (両日を含む) の `java.util.Date` 値または `java.util.Timestamp` 値を検出すると、Java はその日付に 10 日を加えます。そのため、DB2 表の DATE または TIMESTAMP の値が 1582 年 10 月 5 日から 1582 年 10 月 14 日までの間 (両日を含む) の値である場合、Java プログラムでは、その値は 1582 年 10 月 15 日から 1582 年 10 月 24 日までの間 (両日を含む) の `java.util.Date` 値または `java.util.Timestamp` 値として取得されます。Java プログラムで `java.util.Date` 値または `java.util.Timestamp` 値が 1582 年 10 月 5 日から 1582 年 10 月 14 日までの間 (両日を含む) の値である場合、その値は 1582 年 10 月 15 日から 1582 年 10 月 24 日までの間 (両日を含む) の DATE 値または TIMESTAMP 値として DB2 表に格納されます。

**例:** DATE 列から 1582 年 10 月 10 日を取り出します。

```
// DATETABLE has one date column with one row.
// Its value is 1582-10-10.
java.sql.ResultSet rs =
    statement.executeQuery(select * from DATETABLE);
rs.next();
System.out.println(rs.getDate(1)); // Value is retrieved as 1582-10-20
```

**例:** 1582 年 10 月 10 日を DATE 列に格納します。

```
java.sql.Date d = java.sql.Date.valueOf("1582-10-10");
java.sql.PreparedStatement ps =
    c.prepareStatement("Insert into DATETABLE values(?)");
ps.setDate(1, d);
ps.executeUpdate(); // Value is inserted as 1582-10-20
```

1582 年 10 月 5 日から 1582 年 10 月 14 日までの範囲の値を日付調整なしで DB2 表から取り出すには、ResultSet を定義した SELECT ステートメントで、

DATE 列または TIMESTAMP 列に対して SQL CHAR 関数を実行します。CHAR 関数を実行すると、日付または時刻の値が、データベース側の文字ストリングの値に変換されます。

1582 年 10 月 5 日から 1582 年 10 月 14 日までの範囲の値を日付調整なしで DB2 表に格納するには、以下のいずれかの手法を使用できます。

- JDBC または SQLJ アプリケーションの場合は、setString メソッドを使用して値を String 入力パラメーターに割り当てます。入力パラメーターを VARCHAR としてキャストし、キャストの結果に対して DATE または TIMESTAMP 関数を実行します。次に、DATE または TIMESTAMP 関数の結果を DATE または TIMESTAMP 列に格納します。
- JDBC アプリケーションの場合は、Connection または DataSource プロパティ어의 sendDataAsIs を true に設定し、setString メソッドを使用して日付値またはタイム・スタンプ値を入力パラメーターに割り当てます。次に、SQL ステートメントを実行して String 値を DATE または TIMESTAMP 列に割り当てます。

**例:** DATE 列から 1582 年 10 月 10 日を日付調整なしで取り出します。

```
// DATETABLE has one date column called DATECOL with one row.
// Its value is 1582-10-10.
java.sql.ResultSet rs =
    statement.executeQuery(SELECT CHAR(DATECOL) FROM DATETABLE);
rs.next();
System.out.println(rs.getString(1)); // Value is retrieved as 1582-10-10
```

**例:** 1582 年 10 月 10 日を日付調整なしで DATE 列に格納します。

```
String s = "1582-10-10";
java.sql.Statement stmt = c.createStatement();
java.sql.PreparedStatement ps =
    c.prepareStatement("Insert INTO DATETABLE VALUES " +
        "(DATE(CAST (? AS VARCHAR)))");
ps.setString(1, s);
ps.executeUpdate(); // Value is inserted as 1582-10-10
```

## JDBC および SQLJ アプリケーションでのタイム・スタンプ・データの損失

DB2 for z/OS バージョン 10 以降、または DB2 Database for Linux, UNIX, and Windows バージョン 9.7 以降の場合、TIMESTAMP 列の小数部分の精度として、最大 12 桁の精度を指定できます。Java タイム・スタンプ値の小数部分は、最大で 9 桁までの精度を持つことができます。列定義によっては、TIMESTAMP(*p*) 列を更新するとき、または TIMESTAMP(*p*) 列からデータを取得するときにデータ損失が発生する可能性があります。

### 入力データのデータ損失

setTimestamp 呼び出しを使ってタイム・スタンプ値を TIMESTAMP(*p*) 列に渡す場合、データ・ソースに送られる Java 値の最大精度は 9 です。setTimestamp 呼び出しを使って、TIMESTAMP(*p*) をサポートしないデータ・ソースの TIMESTAMP 列にタイム・スタンプ値を渡す場合には、データ・ソースに送られる Java 値の最大精度は 6 です。TIMESTAMP(*p*) 列への入力では、ターゲット列の精度が入力値の精度より小さい場合、データ・ソースはタイム・スタンプの小数部分の余分な桁を切り捨てます。



setString 呼び出しを使って入力値を渡す場合、9 より大きい精度の値をデータ・ソースに送ることができます。

IBM Data Server Driver for JDBC and SQLJ バージョン 3.59 以降の場合、入力値に対応できるほど十分な大きさが `TIMESTAMP(p)` 列にあればデータ損失は生じません。IBM Data Server Driver for JDBC and SQLJ バージョン 3.58 以前では、データ損失は `deferPrepares` プロパティおよび `sendDataAsIs` プロパティの設定値によって次のように異なります。

- `sendDataAsIs` が `true` に設定されている場合、IBM Data Server Driver for JDBC and SQLJ はストリングをデータ・ソースにそのまま送信します。このためタイム・スタンプ値の小数部分は 9 桁を超えることができます。 `TIMESTAMP(p)` 列の `p` の値が入力データの小数部分の桁数以上である場合には、データ損失が発生しません。
- `sendDataAsIs` が `false` に設定されている場合、データ損失は `deferPrepares` の設定に応じて異なります。
- `deferPrepares` が `true` に設定されている場合、UPDATE ステートメントが初めて実行されるときに、IBM Data Server Driver for JDBC and SQLJ はストリングをデータ・ソースにそのまま送信します。このためタイム・スタンプ値の小数部分は 9 桁を超えることができます。 `TIMESTAMP(p)` 列の `p` の値が入力データの小数部分の桁数以上である場合には、データ損失が発生しません。

それ以降の UPDATE ステートメントの実行では、IBM Data Server Driver for JDBC and SQLJ はターゲット・データ・タイプが `TIMESTAMP` データ・タイプであることを判別できます。データ・ソースで `TIMESTAMP(p)` 列がサポートされる場合、ドライバーは最大精度 9 の `java.sql.Timestamp` 値に入力値を変換します。データ・ソースで `TIMESTAMP(p)` 列がサポートされない場合、ドライバーは最大精度 6 の `java.sql.Timestamp` 値に入力値を変換します。変換後の `java.sql.Timestamp` 値に比べて元の値の精度がより大きい場合、または `TIMESTAMP(p)` 列に比べて `java.sql.Timestamp` 値の精度がより大きい場合には、データ損失が発生します。

- `deferPrepares` が `false` に設定されている場合、IBM Data Server Driver for JDBC and SQLJ はターゲット・データ・タイプが `TIMESTAMP` データ・タイプであることを判別できます。データ・ソースで `TIMESTAMP(p)` 列がサポートされる場合、ドライバーは最大精度 9 の `java.sql.Timestamp` 値に入力値を変換します。データ・ソースで `TIMESTAMP(p)` 列がサポートされない場合、ドライバーは最大精度 6 の `java.sql.Timestamp` 値に入力値を変換します。変換後の `java.sql.Timestamp` 値に比べて元の値の精度がより大きい場合、または `TIMESTAMP(p)` 列に比べて `java.sql.Timestamp` 値の精度がより大きい場合には、データ損失が発生します。

setString 呼び出しを使用し、sendDataAsIs を true に設定することにより、入力タイム・スタンプ値のデータ損失を減らすことができます。ただし sendDataAsIs を true に設定する場合には、アプリケーションのデータ・タイプとデータ・ソースのデータ・タイプの間には互換性があることを確認する必要があります。

## 出力データのデータ損失

getTimeStamp または getString 呼び出しを使って `TIMESTAMP(p)` 列からデータを取得する場合、IBM Data Server Driver for JDBC and SQLJ はその値を最大精度 9

の `java.sql.Timestamp` 値に変換します。ソース値の精度が 9 より大きい場合、ドライバーは取得された値の小数部分を 9 桁に切り捨てます。切り捨てが発生しないようにするには、`TIMESTAMP(p)` 値を取り出す `SELECT` ステートメントの中で、`TIMESTAMP(p)` 値を `VARCHAR` などの文字データ・タイプにキャストしてから `getString` を使用することにより、`ResultSet` から値を取り出します。

## Java アプリケーションでの DECFLOAT 列からの特殊値の取得

値を `DECFLOAT` 列から `java.math.BigDecimal` 変数に取り出すときに、その `DECFLOAT` 列に値 `NaN`、`Infinity`、または `-Infinity` が含まれる場合は、特別な操作が必要です。

`DECFLOAT` 列値の取得で推奨されている Java データ・タイプは、`java.math.BigDecimal` です。ただし、以下のいずれかの操作を行うと、SQL エラー・コード -4231 を受け取ります。

- JDBC `java.sql.ResultSet.getBigDecimal` または `java.sql.ResultSet.getObject` メソッドを使用して、`DECFLOAT` 列から値 `NaN`、`Infinity`、または `-Infinity` を取り出す。
- 値 `NaN`、`Infinity`、または `-Infinity` を、`DECFLOAT` 列から SQLJ プログラムの SQLJ 節の `java.math.BigDecimal` 変数に取り出す。

-4231 エラーをテストして、`java.sql.ResultSet.getDouble` メソッドで特殊値を取り出すと、この制限を回避することができます。

表の作成とデータの追加に、以下の SQL ステートメントが使用されたと仮定します。

```
CREATE TABLE TEST.DECFLOAT_TEST
(
  INT_VAL INT,
  DECFLOAT_VAL DECFLOAT
);
INSERT INTO TEST.DECFLOAT_TEST (INT_VAL, DECFLOAT_VAL) VALUES (1, 123.456),
INSERT INTO TEST.DECFLOAT_TEST (INT_VAL, DECFLOAT_VAL) VALUES (2, INFINITY),
INSERT INTO TEST.DECFLOAT_TEST (INT_VAL, DECFLOAT_VAL) VALUES (3, -123.456),
INSERT INTO TEST.DECFLOAT_TEST (INT_VAL, DECFLOAT_VAL) VALUES (4, -INFINITY),
INSERT INTO TEST.DECFLOAT_TEST (INT_VAL, DECFLOAT_VAL) VALUES (5, NaN);
```

以下のコードでは、`java.sql.ResultSet.getBigDecimal` メソッドを使用して、`DECFLOAT` 列の内容を取り出します。列値が `NaN`、`INFINITY`、または `-INFINITY` であるために取得が失敗すると、プログラムは `java.sql.ResultSet.getBigDecimal` メソッドを使用してその値を取得します。

```
final static int DECFLOAT_SPECIALVALUE_ENCOUNTED = -4231;
java.sql.Connection con =
    java.sql.DriverManager.getConnection("jdbc:db2://localhost:50000/sample"
        , "userid", "password");
java.sql.Statement stmt = con.createStatement();
java.sql.ResultSet rs = stmt.executeQuery(
    "SELECT INT_VAL, DECFLOAT_VAL FROM TEST.DECFLOAT_TEST ORDER BY INT_VAL");
int i = 0;
while (rs.next()) {
    try {
        System.out.println("%nRow " + ++i);
        System.out.println("INT_VAL      = " + rs.getInt(1));
        System.out.println("DECFLOAT_VAL = " + rs.getBigDecimal(2));
    }
    catch (java.sql.SQLException e) {
        System.out.println("Caught SQLException" + e.getMessage());
    }
}
```



```

if (e.getErrorCode() == DECFLOAT_SPECIALVALUE_ENCOUNTED) {
// getBigDecimal failed because the retrieved value is NaN,
// INFINITY, or -INFINITY, so retry with getDouble.
double d = rs.getDouble(2);
if (d == Double.POSITIVE_INFINITY) {
System.out.println("DECFLOAT_VAL = +INFINITY");
} else if (d == Double.NEGATIVE_INFINITY) {
System.out.println("DECFLOAT_VAL = -INFINITY");
} else if (d == Double.NaN) {
System.out.println("DECFLOAT_VAL = NaN");
} else {
System.out.println("DECFLOAT_VAL = " + d);
}
} else {
e.printStackTrace();
}
}

```

---

## IBM Data Server Driver for JDBC and SQLJ のプロパティ

IBM Data Server Driver for JDBC and SQLJ のプロパティは、特定のデータ・ソースへの接続の作成方法を定義します。ほとんどのプロパティを、DataSource オブジェクトまたは Connection オブジェクトに関して設定できます。

### プロパティを設定する方法

プロパティは以下の方法のいずれかで設定できます。

- setXXX メソッドを使用する。ここで XXX は、先頭文字が大文字になっている非修飾プロパティ名です。

プロパティは、com.ibm.db2.jcc.DB2BaseDataSource から継承される、以下の IBM Data Server Driver for JDBC and SQLJ 固有のインプリメンテーションに適用可能です。

- com.ibm.db2.jcc.DB2SimpleDataSource
- com.ibm.db2.jcc.DB2ConnectionPoolDataSource
- com.ibm.db2.jcc.DB2XADataSource

- DriverManager.getConnection 呼び出しの *info* パラメーターの java.util.Properties 値。
- DriverManager.getConnection 呼び出しの *url* パラメーターの java.lang.String 値。

int データ・タイプのプロパティには、事前定義定数フィールド値を持つものがあります。定数フィールド値は、*url* パラメーターで使用する前に、整数値に解決する必要があります。例えば、com.ibm.db2.jcc.DB2BaseDataSource.TRACE\_ALL を *url* パラメーターに使用することはできません。しかし、com.ibm.db2.jcc.DB2BaseDataSource.TRACE\_ALL を含む URL ストリングを作成して、その URL ストリングをストリング変数に割り当てることができます。その後、以下のようにして、そのストリング変数を *url* パラメーターで使用できます。

```

String url =
"jdbc:db2://sysmvs1.st1.ibm.com:5021/STLEC1" +
":user=dbadm;password=dbadm;" +
"traceLevel=" +
(com.ibm.db2.jcc.DB2BaseDataSource.TRACE_ALL) + ";";

```

```
Connection con =  
    java.sql.DriverManager.getConnection(url);
```

## サポートされるすべてのデータベース製品に共通の IBM Data Server Driver for JDBC and SQLJ のプロパティ

大半の IBM Data Server Driver for JDBC and SQLJ のプロパティは、ドライバーがサポートするすべてのデータベース製品に適用されます。

特に注記されていない限り、すべてのプロパティは `com.ibm.db2.jcc.DB2BaseDataSource` にあります。

それらのプロパティは以下のとおりです。

### **affinityFailbackInterval**

IBM Data Server Driver for JDBC and SQLJ が既存の接続を 1 次サーバーにフェイルバックしようとするまでに待機する間隔を、秒単位で指定します。値が 0 以下の場合、接続はフェイルバックしないことを意味します。デフォルトは `DB2BaseDataSource.NOT_SET (0)` です。

1 次サーバーに接続をフェイルバックしようとする試行は、指定の間隔が経過した後にトランザクション境界で実行されます。

`affinityFailbackInterval` が使用されるのは、プロパティ `enableSeamlessFailover` および `enableClientAffinitiesList` の値が `DB2BaseDataSource.YES (1)` の場合だけです。

`affinityFailbackInterval` が適用されるのは、IBM Data Server Driver for JDBC and SQLJ タイプ 4 接続 だけです。

### **allowNextOnExhaustedResultSet**

`ResultSet` の最終行の後に配置された前方スクロール・カーソルに関する `ResultSet.next()` 呼び出しが IBM Data Server Driver for JDBC and SQLJ でどのように処理されるかを指定します。このプロパティのデータ・タイプは `int` です。

可能な値は以下のとおりです。

#### **DB2BaseDataSource.YES (1)**

`TYPE_FORWARD_ONLY` と定義された `ResultSet` に関する `ResultSet.next()` は、カーソルが `ResultSet` の最終行の後に配置された場合には `false` を戻します。カーソルがオープン状態かクローズ状態かにかかわらず、`false` が戻されます。

#### **DB2BaseDataSource.NO (2)**

`TYPE_FORWARD_ONLY` と定義された `ResultSet` では、`ResultSet.next()` が呼び出され、カーソルが `ResultSet` の最終行の後に配置された場合には、"Invalid operation: result set is closed." というエラー・テキストとともに `java.sql.SQLException` がドライバーによってスローされます。これはデフォルトです。

### **allowNullResultSetForExecuteQuery**

`Statement.executeQuery`、`PreparedStatement.executeQuery`、または `CallableStatement.executeQuery` を使用してストアード・プロシージャの `CALL`

ステートメントが実行され、その際に結果セットが返されない場合に、IBM Data Server Driver for JDBC and SQLJ が null を返すかどうかを指定します。可能な値は以下のとおりです。

#### **DB2BaseDataSource.NOT\_SET (0)**

この動作は DB2BaseDataSource.NO の場合と同じです。

#### **DB2BaseDataSource.YES (1)**

Statement.executeQuery、PreparedStatement.executeQuery、または CallableStatement.executeQuery を使用してストアード・プロシージャの CALL ステートメントが実行され、その際に結果セットが返されない場合、IBM Data Server Driver for JDBC and SQLJ は null を返します。この動作は、JDBC 標準規格に準拠していません。

#### **DB2BaseDataSource.NO (2)**

Statement.executeQuery、PreparedStatement.executeQuery、または CallableStatement.executeQuery を使用してストアード・プロシージャの CALL ステートメントが実行され、その際に結果セットが返されない場合、IBM Data Server Driver for JDBC and SQLJ は SQLException をスローします。この動作は、JDBC 標準規格に準拠しています。

### **atomicMultiRowInsert**

PreparedStatement メソッドを使って表を変更するバッチ操作がアトミックであるか、それとも非アトミックであるかを指定します。このプロパティのデータ・タイプは int です。

DB2 for z/OS への接続の場合、このプロパティはバッチ INSERT 操作にのみ適用されます。

DB2 Database for Linux, UNIX, and Windows または IBM Informix への接続の場合、このプロパティはバッチ INSERT、MERGE、UPDATE、または DELETE 操作に適用されます。

可能な値は以下のとおりです。

#### **DB2BaseDataSource.YES (1)**

バッチ操作はアトミックです。バッチでのすべての行の挿入操作は、単一の操作と見なされます。1 つの行の挿入が失敗した場合、操作全体が失敗して BatchUpdateException が出されます。自動生成キーを戻すバッチ・ステートメントを使用した場合、BatchUpdateException が出されて失敗します。

atomicMultiRowInsert を DB2BaseDataSource.YES (1) に設定した場合、次のようになります。

- 異種バッチでステートメントを実行することはできません。
- ターゲット・データ・ソースが DB2 for z/OS である場合、以下の操作を行うことはできません。
  - 32767 個を超える行をバッチで挿入すると、結果として BatchUpdateException が出されます。
  - 異なる行にある同じパラメーターに対して、以下のメソッドのうち複数呼び出した場合には、結果として BatchUpdateException が出されます。
    - PreparedStatement.setAsciiStream

- PreparedStatement.setCharacterStream
- PreparedStatement.setUnicodeStream

#### **DB2BaseDataSource.NO (2)**

バッチによる挿入は非アトミックです。各行の挿入は、それぞれ別個の実行であると見なされます。それぞれの挿入操作が成功したことを示す情報は、Statement.executeBatch によって戻される int[] 配列に含まれません。

#### **DB2BaseDataSource.NOT\_SET (0)**

バッチによる挿入は非アトミックです。各行の挿入は、それぞれ別個の実行であると見なされます。それぞれの挿入操作が成功したことを示す情報は、Statement.executeBatch によって戻される int[] 配列に含まれます。これはデフォルトです。

#### **blockingReadConnectionTimeout**

接続ソケットの読み取りがタイムアウトになるまでの秒単位の時間。このプロパティは IBM Data Server Driver for JDBC and SQLJ タイプ 4 接続にのみ適用され、接続が正常に確立した後でデータ・ソースに送信されるすべての要求に影響を与えます。デフォルトは 0 です。0 の値は、タイムアウトがないことを意味します。

#### **clientDebugInfo**

CLIENT DEBUGINFO 接続属性の値を指定します。これはデータ・サーバーに、接続を使用しているストアード・プロシージャおよびユーザー定義関数がデバッグ・モードで実行していることを通知します。CLIENT DEBUGINFO は、DB2 統合デバッガーにより使用されます。このプロパティのデータ・タイプは String です。最大長は 254 バイトです。

このプロパティを適用できるのは IBM Data Server Driver for JDBC and SQLJ タイプ 4 接続だけです。

#### **clientRerouteAlternateServerName**

クライアント・リルート用の 1 つ以上のサーバー名を指定します。このプロパティのデータ・タイプは String です。

enableClientAffinitiesList=DB2BaseDataSource.YES (1) の場合、clientRerouteAlternateServerName に 1 次サーバーの名前と代替サーバーの名前が含まれている必要があります。serverName および portNumber によって識別されるサーバーは、1 次サーバーです。そのサーバー名は clientRerouteAlternateServerName リストの先頭に置く必要があります。

複数のサーバー名を指定する場合は、サーバー名をコンマ (,) またはスペースで区切ります。clientRerouteAlternateServerName に指定される値の数は、clientRerouteAlternatePortNumber に指定される値の数と一致していなければなりません。

clientRerouteAlternateServerName は、DB2 Database for Linux, UNIX, and Windows に対する IBM Data Server Driver for JDBC and SQLJ タイプ 2 接続、および IBM Data Server Driver for JDBC and SQLJ タイプ 4 接続に適用されます。

### **clientRerouteAlternatePortNumber**

クライアント・リルート用の 1 つ以上のポート番号を指定します。このプロパティのデータ・タイプは String です。

enableClientAffinitiesList=DB2BaseDataSource.YES (1) の場合、clientRerouteAlternatePortNumber に 1 次サーバーのポート番号と代替サーバーのポート番号が含まれている必要があります。serverName および portNumber によって識別されるサーバーは、1 次サーバーです。そのポート番号は clientRerouteAlternatePortNumber リストの先頭に置く必要があります。

複数のポート番号を指定する場合は、ポート番号をコンマ (,) またはスペースで区切ります。clientRerouteAlternatePortNumber に指定される値の数は、clientRerouteAlternateServerName に指定される値の数と一致していなければなりません。

clientRerouteAlternatePortNumber は、DB2 Database for Linux, UNIX, and Windows に対する IBM Data Server Driver for JDBC and SQLJ タイプ 2 接続、および IBM Data Server Driver for JDBC and SQLJ タイプ 4 接続に適用されます。

### **clientRerouteServerListJNDIName**

転送サーバー情報の JNDI リポジトリ内の DB2ClientRerouteServerList インスタンスへの JNDI 参照を識別します。clientRerouteServerListJNDIName は、IBM Data Server Driver for JDBC and SQLJ タイプ 4 接続と、DataSource インターフェースにより設定された接続にのみ適用されます。

clientRerouteServerListJNDIName の値がヌルでない場合、clientRerouteServerListJNDIName は以下の機能を提供します。

- 転送サーバーに関する情報を、複数の JVM にわたって保持できます。
- データ・ソースへの最初の接続が失敗した場合に代替サーバー・ロケーションを提供します。

### **clientRerouteServerListJNDIContext**

DB2ClientRerouteServerList インスタンスのバインディングおよび参照に使用される JNDI コンテキストを指定します。clientRerouteServerListJNDIContext は、IBM Data Server Driver for JDBC and SQLJ タイプ 4 接続と、DataSource インターフェースにより設定された接続にのみ適用されます。

clientRerouteServerListJNDIContext を設定しない場合、IBM Data Server Driver for JDBC and SQLJ はシステム・プロパティまたは jndi.properties ファイルを使って初期コンテキストを作成します。

clientRerouteServerListJNDIContext は、以下のメソッドを使用してのみ設定できます。

```
public void setClientRerouteServerListJNDIContext(javax.naming.Context registry)
```

### **connectionCloseWithInFlightTransaction**

トランザクションの途中で接続がクローズされた場合に、IBM Data Server Driver for JDBC and SQLJ が SQLException スローするのか、それとも SQLException をスローすることなくトランザクションをロールバックするのかを指定します。可能な値は以下のとおりです。

### **DB2BaseDataSource.NOT\_SET (0)**

この動作は、  
DB2BaseDataSource.CONNECTION\_CLOSE\_WITH\_EXCEPTION の場合と同じです。

### **DB2BaseDataSource.CONNECTION\_CLOSE\_WITH\_EXCEPTION (1)**

トランザクションの途中で接続がクローズされた場合、エラー -4471 で `SQLException` がスローされます。

### **DB2BaseDataSource.CONNECTION\_CLOSE\_WITH\_ROLLBACK (2)**

トランザクションの途中で接続がクローズされた場合、トランザクションがロールバックされます。 `SQLException` はスローされません。

### **databaseName**

データ・ソースの名前を指定します。この名前は、接続 URL のデータベース部分として使用されます。名前は、IBM Data Server Driver for JDBC and SQLJ タイプ 4 接続か IBM Data Server Driver for JDBC and SQLJ タイプ 2 接続のどちらが使用されるかによって異なります。

IBM Data Server Driver for JDBC and SQLJ タイプ 4 接続の場合:

- 接続先が DB2 for z/OS サーバーの場合、`databaseName` 値は、インストール中に定義される DB2 ロケーション名です。この値の中の文字はすべて大文字でなければなりません。サーバーで以下の SQL ステートメントを実行することにより、ロケーション名を判別できます。

```
SELECT CURRENT SERVER FROM SYSIBM.SYSDUMMY1;
```

- 接続先が DB2 Database for Linux, UNIX, and Windows サーバーの場合、`databaseName` 値は、インストール中に定義されたデータベース名になります。
- 接続を IBM Informix サーバーに対して行う場合、`database` は、データベース名です。この名前は大/小文字を区別しません。サーバーにより、名前は小文字に変換されます。
- 接続先が IBM Cloudscape サーバーの場合、`databaseName` 値は、データベースを含むファイルの完全修飾名です。この名前は、二重引用符 (") で囲まなければならない。以下に例を示します。

```
"c:/databases/testdb"
```

このプロパティが設定されていない場合、ローカル・サイトへの接続が行われます。

IBM Data Server Driver for JDBC and SQLJ タイプ 2 接続の場合:

- `serverName` 接続プロパティの値がヌルの場合、`databaseName` 値は、インストール中に定義されるデータベース名になります。`serverName` プロパティの値がヌルではない場合、`databaseName` 値はデータベース別名になります。

### **decimalSeparator**

10 進、浮動小数点、または 10 進浮動小数点データ値の場合の入出力の小数点記号を指定します。このプロパティのデータ・タイプは `int` です。

`sendDataAsIs` プロパティの値が `true` の場合、`decimalSeparator` は出力値にのみ影響を与えます。



可能な値は以下のとおりです。

**DB2BaseDataSource.DECIMAL\_SEPARATOR\_NOT\_SET (0)**

小数点記号としてピリオドが使用されます。これはデフォルトです。

**DB2BaseDataSource.DECIMAL\_SEPARATOR\_PERIOD (1)**

小数点記号としてピリオドが使用されます。

**DB2BaseDataSource.DECIMAL\_SEPARATOR\_COMMA (2)**

小数点記号としてコンマが使用されます。

DECIMAL\_SEPARATOR\_COMMA を設定すると、10 進、浮動小数点、または 10 進浮動小数点値に対する `ResultSet.getString` の結果では、区切り記号としてコンマが使用されます。ただし、10 進、浮動小数点、または 10 進浮動小数点値を戻す `ResultSet.getXXX` メソッドで取得された値に対して `toString` メソッドを実行した場合、結果では小数点記号として小数点が表示されます。

**decimalStringFormat**

SDK for Java のバージョンが 1.5 以降の場合、DECIMAL または DECFLOAT 列から取得されるデータのストリング形式を指定します。このプロパティのデータ・タイプは `int` です。可能な値は以下のとおりです。

**DB2BaseDataSource.DECIMAL\_STRING\_FORMAT\_NOT\_SET (0)**

IBM Data Server Driver for JDBC and SQLJ は、`java.math.BigDecimal.toString` メソッドから戻される形式で 10 進値を戻します。これはデフォルトです。

例えば、値 `0.0000000004` は `4E-10` として戻されます。

**DB2BaseDataSource.DECIMAL\_STRING\_FORMAT\_TO\_STRING (1)**

IBM Data Server Driver for JDBC and SQLJ は、`java.math.BigDecimal.toString` メソッドから戻される形式で 10 進値を戻します。

例えば、値 `0.0000000004` は `4E-10` として戻されます。

**DB2BaseDataSource.DECIMAL\_STRING\_FORMAT\_TO\_PLAIN\_STRING (2)**

IBM Data Server Driver for JDBC and SQLJ は、`java.math.BigDecimal.toPlainString` メソッドから戻される形式で 10 進値を戻します。

例えば、値 `0.0000000004` は `0.0000000004` として戻されます。

このプロパティは、以前のバージョンの SDK for Java には影響を与えません。それらのバージョンにおいて IBM Data Server Driver for JDBC and SQLJ は、`java.math.BigDecimal.toString` メソッドで返される形式で 10 進数値を返します。

**defaultIsolationLevel**

新規接続用のデフォルトのトランザクション分離レベルを指定します。このプロパティのデータ・タイプは `int` です。 `defaultIsolationLevel` が `DataSource` で設定されている場合、その `DataSource` から作成されるすべての接続には、`defaultIsolationLevel` によって指定されたデフォルトの分離レベルがあります。

DB2 データ・ソースの場合、デフォルトは `java.sql.Connection.TRANSACTION_READ_COMMITTED` です。



IBM Informix データベースの場合、デフォルトはデータ・ソースのタイプによって決まります。次の表はデフォルトを示しています。

表 56. IBM Informix データベースのデフォルトの分離レベル

| データ・ソースのタイプ            | デフォルトの分離レベル                                      |
|------------------------|--------------------------------------------------|
| ロギングを行う ANSI 準拠データベース  | java.sql.Connection.TRANSACTION_SERIALIZABLE     |
| ロギングを行わないデータベース        | java.sql.Connection.TRANSACTION_READ_UNCOMMITTED |
| ロギングを行う非 ANSI 準拠データベース | java.sql.Connection.TRANSACTION_READ_COMMITTED   |

### deferPrepares

`Connection.prepareStatement` メソッドの呼び出しにより、データ・ソースに対して SQL ステートメントを直ちに準備するか、または `PreparedStatement.execute` メソッドが実行されるまでステートメントの準備を据え置かかを指定します。このプロパティのデータ・タイプは `boolean` です。

`deferPrepares` は、DB2 Database for Linux, UNIX, and Windows に対する IBM Data Server Driver for JDBC and SQLJ タイプ 2 接続、および IBM Data Server Driver for JDBC and SQLJ タイプ 4 接続についてサポートされます。

可能な値は以下のとおりです。

**true** データ・ソースに対するステートメントの準備は、`PreparedStatement.execute` メソッドが実行されるまで行われません。これはデフォルトです。

**false** データ・ソースに対するステートメントの準備は、`Connection.prepareStatement` メソッドが実行されると行われます。

準備操作を据え置くと、ネットワークの遅延を減らすことができます。ただし、準備操作を据え置く場合、入力データ・タイプが表列のタイプと一致していることを確認する必要があります。

### 説明

データ・ソースの説明。このプロパティのデータ・タイプは `String` です。

### downgradeHoldCursorsUnderXa

`WITH HOLD` が定義されたカーソルを XA 接続のもとでオープンできるかどうかを指定します。

`downgradeHoldCursorsUnderXa` は以下に適用されます。

- DB2 for z/OS サーバーに対する IBM Data Server Driver for JDBC and SQLJ タイプ 4 接続
- DB2 Database for Linux, UNIX, and Windowsサーバーに対する IBM Data Server Driver for JDBC and SQLJ タイプ 4 接続または IBM Data Server Driver for JDBC and SQLJ タイプ 2 接続

デフォルトは `false` です。つまり、`WITH HOLD` が定義されたカーソルを XA 接続のもとでオープンできません。そのカーソルをオープンしようとする、例外がスローされます。

`downgradeHoldCursorsUnderXa` を `true` に設定した場合、`WITH HOLD` が定義されたカーソルを XA 接続のもとでオープンできます。ただし、カーソルには次のような制限があります。

- カーソルが XA 接続のもとでオープンされている場合、そのカーソルでは WITH HOLD 動作はありません。カーソルは XA End でクローズされます。
- ローカル・トランザクションで XA Start よりも前にオープンしているカーソルは、XA Start でクローズされます。

#### **driverType**

**DataSource** インターフェースでは、接続に使用するドライバーを判別します。このプロパティのデータ・タイプは int です。有効な値は 2 または 4 です。2 がデフォルトです。

#### **enableClientAffinitiesList**

カスケード・フェイルオーバーをサポートするためのクライアント・アフィニティーが IBM Data Server Driver for JDBC and SQLJ で有効化されるかどうかを指定します。このプロパティのデータ・タイプは int です。可能な値は以下のとおりです。

##### **DB2BaseDataSource.YES (1)**

IBM Data Server Driver for JDBC and SQLJ はカスケード・フェイルオーバー・サポート用のクライアント・アフィニティーを有効にします。これは、**clientRerouteAlternateServerName** および **clientRerouteAlternatePortNumber** プロパティで指定されているサーバーだけが再試行されることを意味します。ドライバーは他のどのサーバーに対しても再接続を試行しません。

例えば、**clientRerouteAlternateServerName** に以下のストリングが含まれるとします。

```
host1,host2,host3
```

また、**clientRerouteAlternatePortNumber** に以下のストリングも含まれるとします。

```
port1,port2,port3
```

クライアント・アフィニティーを使用可能にすると、以下の順序で再試行されます。

1. host1:port1
2. host2:port2
3. host3:port3

##### **DB2BaseDataSource.NO (2)**

IBM Data Server Driver for JDBC and SQLJ はカスケード・フェイルオーバー・サポート用のクライアント・アフィニティーを無効にします。

##### **DB2BaseDataSource.NOT\_SET (0)**

IBM Data Server Driver for JDBC and SQLJ はカスケード・フェイルオーバー・サポート用のクライアント・アフィニティーを無効にします。これはデフォルトです。

**maxRetriesForClientReroute** および **retryIntervalForClientReroute** プロパティの影響は、**enableClientAffinitiesList** が有効になっているかどうかによって異なります。

このプロパティを適用できるのは IBM Data Server Driver for JDBC and SQLJ タイプ 4 接続だけです。

#### **enableNamedParameterMarkers**

名前付きパラメーター・マーカのサポートを IBM Data Server Driver for JDBC and SQLJ で使用可能にするかどうかを指定します。このプロパティのデータ・タイプは int です。可能な値は以下のとおりです。

##### **DB2BaseDataSource.YES (1)**

名前付きパラメーター・マーカのサポートが IBM Data Server Driver for JDBC and SQLJ で使用可能になります。

##### **DB2BaseDataSource.NO (2)**

名前付きパラメーター・マーカのサポートが IBM Data Server Driver for JDBC and SQLJ で使用不可になります。

ドライバーは名前付きパラメーター・マーカ付きの SQL ステートメントを変更せずにターゲット・データ・ソースに送ります。ステートメントが成功するか失敗するかは、例えば以下のような、多くの要因によって決まります。

- ターゲット・データ・ソースで名前付きパラメーター・マーカがサポートされるかどうか
- deferPrepares プロパティ値が true または false のどちらであるか
- sendDataAsIs プロパティ値が true または false のどちらであるか

**推奨:** 名前付きパラメーター・マーカを使用するアプリケーションでの予期されない動作を防ぐために、enableNamedParameterMarkers を YES に設定してください。

##### **DB2BaseDataSource.NOT\_SET (0)**

この動作は、DB2BaseDataSource.NO (2) の場合の動作と同じになります。これはデフォルトです。

#### **enableSeamlessFailover**

IBM Data Server Driver for JDBC and SQLJ でクライアント・リルート用のシームレス・フェイルオーバーを使用するかどうかを指定します。このプロパティのデータ・タイプは int です。

DB2 for z/OS への接続の場合、enableSysplexWLB を true に設定すると、enableSeamlessFailover は影響を与えません。IBM Data Server Driver for JDBC and SQLJ は enableSeamlessFailover の設定値に関わりなくシームレス・フェイルオーバーを使用します。

enableSeamlessFailover に設定できる値は次のとおりです。

##### **DB2BaseDataSource.YES (1)**

IBM Data Server Driver for JDBC and SQLJ はシームレス・フェイルオーバーを使用します。このことは、以下の条件が満たされる場合には、失敗した接続が正常に再確立された後に、ドライバーは SQL エラー・コード -4498 の SQLException をスローしないことを意味しています。

- 障害の発生時に、接続がトランザクション用には使用されていなかった。

- グローバル一時表などのグローバル・リソース、オープン状態の保留カーソル、または他のサーバーへのシームレス・フェイルオーバーを妨げる接続状態が残存しない。

シームレス・フェイルオーバーが行われる場合、新しいデータ・ソースへの接続が確立された後、ドライバーは元の接続の障害時に処理されていた SQL ステートメントを再発行します。

**推奨:** アプリケーションが保留カーソルを使用する場合、`enableSeamlessFailover` を `DB2BaseDataSource.YES` に設定する際には、`queryCloseImplicit` プロパティを `DB2BaseDataSource.QUERY_CLOSE_IMPLICIT_NO (2)` に設定してください。

#### **DB2BaseDataSource.NO (2)**

IBM Data Server Driver for JDBC and SQLJ はシームレス・フェイルオーバーを使用しません。

この設定が有効になっていると、サーバーがダウンした場合にドライバーは代替サーバーへのフェイルバックまたはフェイルオーバーを試みます。フェイルオーバーまたはフェイルバックが成功すると、ドライバーは SQL エラー・コード -4498 の `SQLException` をスローします。これは、接続が失敗したものの正常に再確立されたことを示します。SQL エラー・コード -4498 の `SQLException` は、接続の失敗が発生したときのトランザクションを再試行するようにアプリケーションに通知します。ドライバーが接続を再確立できない場合、SQL エラー・コード -4499 の `SQLException` がスローされます。

#### **DB2BaseDataSource.NOT\_SET (0)**

IBM Data Server Driver for JDBC and SQLJ はシームレス・フェイルオーバーを使用しません。これはデフォルトです。

#### **enableSysplexWLB**

IBM Data Server Driver for JDBC and SQLJ の Sysplex ワークロード・バランシング機能を有効にするかどうかを示します。 `enableSysplexWLB` のデータ・タイプは `boolean` です。デフォルトは `false` です。

`enableSysplexWLB` は IBM Data Server Driver for JDBC and SQLJ タイプ 4 接続にのみ適用されます。

#### **fetchSize**

`Statement` オブジェクトから生成される `ResultSet` オブジェクトのデフォルトのフェッチ・サイズを指定します。このプロパティのデータ・タイプは `int` です。

`fetchSize` のデフォルトは `Statement.setFetchSize` メソッドでオーバーライドできます。 `fetchSize` プロパティは、`fetchSize` 設定時に既に存在している `Statement` オブジェクトには影響を与えません。

`fetchSize` に指定できる値は次のとおりです。

#### **0 または positive-integer**

新しく作成される `Statement` オブジェクトのデフォルトの `fetchSize` 値。 `fetchSize` プロパティ値が無効な場合、IBM Data Server Driver for JDBC and SQLJ はデフォルトの `fetchSize` 値を 0 に設定します。

### **DB2BaseDataSource.FETCHSIZE\_NOT\_SET (-1)**

Statement オブジェクトのデフォルトの *fetchSize* 値が 0 であることを示します。これがプロパティのデフォルトです。

*fetchSize* プロパティは、*queryDataSize* プロパティとは異なっています。*fetchSize* は返される行の数に影響しますが、*queryDataSize* は返されるバイト数に影響します。

### **fullyMaterializeLobData**

FETCH 操作のときにドライバーが LOB ロケーターを検索するかどうかを示します。このプロパティのデータ・タイプは `boolean` です。

*fullyMaterializeLobData* の影響は、データ・ソースが連続ストリーミング (動的データ形式ともいう) をサポートしているかどうかによって異なります。

- データ・ソースが連続ストリーミングをサポートしていない場合:

*fullyMaterializeLobData* の値が `true` の場合、行がフェッチされるときに LOB データは JDBC ドライバー内で完全にマテリアライズされます。この値が `false` の場合、LOB データはストリームされます。ドライバーは内部でロケーターを使用し、必要に応じて LOB データをチャンクごとに検索します。大量のデータを収容している LOB を検索する場合、この値を `false` に設定するように強くお勧めします。デフォルトは `true` です。

- データ・ソースが連続ストリーミングをサポートしている場合:

*progressiveStreaming* プロパティが `DB2BaseDataSource.YES` または `DB2BaseDataSource.NOT_SET` に設定されていると、JDBC ドライバーは *fullyMaterializeLobData* の値を無視します。

このプロパティは、ストアード・プロシージャのパラメーターや、両方向スクロール・カーソルを使用してフェッチされる LOB には影響しません。LOB ストアード・プロシージャ・パラメーターは常に完全にマテリアライズされません。両方向スクロール・カーソルを使用してフェッチされる LOB は、連続ストリーミングが無効の場合は LOB ロケーターを使用します。

### **interruptProcessingMode**

アプリケーションが `Statement.cancel` メソッドを実行した時点での IBM Data Server Driver for JDBC and SQLJ の動作を指定します。可能な値は以下のとおりです。

#### **DB2BaseDataSource.INTERRUPT\_PROCESSING\_MODE\_DISABLED (0)**

割り込み処理は無効です。アプリケーションが `Statement.cancel` を実行しても、IBM Data Server Driver for JDBC and SQLJ は何もしません。

#### **DB2BaseDataSource.INTERRUPT\_PROCESSING\_MODE\_STATEMENT\_CANCEL (1)**

データ・サーバーで割り込み処理がサポートされている場合、アプリケーションが `Statement.cancel` を実行すると、IBM Data Server Driver for JDBC and SQLJ は現在実行中のステートメントをキャンセルします。データ・サーバーで割り込み処理がサポートされていない場合、IBM Data Server Driver for JDBC and SQLJ は、そのフィーチャーがサポートされていないことを示す `SQLException` をスローします。

`INTERRUPT_PROCESSING_MODE_STATEMENT_CANCEL` がデフォルトです。

DB2 Database for Linux, UNIX, and Windows クライアントの場合、`interruptProcessingMode` が `INTERRUPT_PROCESSING_MODE_STATEMENT_CANCEL` に設定されているなら、この値は、DB2 Connect の `INTERRUPT_ENABLED` の設定値および DB2 レジストリー変数 `DB2CONNECT_DISCONNECT_ON_INTERRUPT` の設定値によってオーバーライドされます。

#### **DB2BaseDataSource.INTERRUPT\_PROCESSING\_MODE\_CLOSE\_SOCKET (2)**

アプリケーションが `Statement.cancel` を実行すると、IBM Data Server Driver for JDBC and SQLJ は以下のアクションのうちいずれか 1 つを実行します。

- 自動クライアント・リルートまたはクライアント・アフィニティーが有効でない場合、IBM Data Server Driver for JDBC and SQLJ は基礎となるソケットをドロップし、接続をクローズしてから、アプリケーションがデータ・サーバーから切断していることを示す `SQLException` をスローします。同じ接続から作成される `Statement` オブジェクトでそれ以降に呼び出される操作では、接続がクローズされていることを示す `SQLException` を受け取ることになります。
- 自動クライアント・リルートまたはクライアント・アフィニティーが有効な場合、IBM Data Server Driver for JDBC and SQLJ は、基礎となるソケットをドロップし、接続をクローズしてから、接続の再確立を試行します。再接続が成功した場合、接続が再確立されたことを示す `SQLException` がドライバーからスローされます。  
`enableSeamlessFailover` プロパティーが `DB2BaseDataSource.YES` に設定されている場合でも、ドライバーにより SQL ステートメントが再実行されることはありません。

#### **loginTimeout**

データ・ソースへの接続に対する秒単位の最大待ち時間。 `loginTimeout` で指定された秒数が経過すると、ドライバーはデータ・ソースへの接続をクローズします。このプロパティーのデータ・タイプは `int` です。デフォルトは 0 です。値 0 は、タイムアウト値がデフォルトのシステム・タイムアウト値であることを意味します。このプロパティーは、DB2 for z/OS 上の IBM Data Server Driver for JDBC and SQLJ タイプ 2 接続ではサポートされません。

データ・サーバー環境が DB2 for z/OS Sysplex ワークロード・บาลancing環境または DB2 pureScale 環境 である場合、接続の待機時間は `loginTimeout`、`maxRetriesForClientReroute`、および `retryIntervalForClientReroute` の組み合わせによって決定されます。 `loginTimeout` はデータ・サーバーへの接続を確立するための 1 回の試行の時間のみを決定します。

`maxRetriesForClientReroute` 値に基づいて、接続の確立が複数回試行されることもあります。 `retryIntervalForClientReroute` 値に基づいて、接続を確立するための試行が間隔を置いて実行されることもあります。

#### **logWriter**

`DataSource` オブジェクトのすべてのロギングおよびトレース・メッセージが出力される文字出力ストリーム。このプロパティーのデータ・タイプは `java.io.PrinterWriter` です。デフォルト値はヌルです。この場合、`DataSource` のロギングもトレースも出力されません。



### **maxRetriesForClientReroute**

自動クライアント・リルート中に、データ・ソースへの 1 次接続に失敗した場合の再試行回数を制限します。

このプロパティのデータ・タイプは int です。

IBM Data Server Driver for JDBC and SQLJ が maxRetriesForClientReroute プロパティを使用するのは、retryIntervalForClientReroute プロパティも設定されている場合のみです。

enableClientAffinitiesList が DB2BaseDataSource.NO (2) に設定される場合、1 次サーバーおよび代替サーバーへの接続の試行は、1 回の再試行としてカウントされます。enableClientAffinitiesList が DB2BaseDataSource.YES (1) に設定される場合、clientRerouteAlternateServerName および clientRerouteAlternatePortNumber 値によって指定されている各サーバーは、maxRetriesForClientReroute によって指定されている回数再試行されます。

maxRetriesForClientReroute のデフォルトは以下のように決定されます。

- enableClientAffinitiesList が DB2BaseDataSource.YES (1) の場合、デフォルトは 0 です。
- バージョン 3.63 または 4.13 以降の IBM Data Server Driver for JDBC and SQLJ の場合:
  - enableSysplexWLB プロパティが false に設定されているか、またはデータ・サーバーが DB2 for z/OS ではなく、maxRetriesForClientReroute も retryIntervalForClientReroute も設定されていない場合、接続が 10 分間試行され、その間、最初の試行からの経過時間が長くなるにつれて再試行間隔が次第に長くなります。
  - enableSysplexWLB プロパティが true に設定されており、データ・サーバーが DB2 for z/OS であり、maxRetriesForClientReroute および retryIntervalForClientReroute が設定されていない場合、デフォルトは 5 です。
- バージョン 3.63 または 4.13 以前の IBM Data Server Driver for JDBC and SQLJ では、maxRetriesForClientReroute も retryIntervalForClientReroute も設定されていない場合、接続が 10 分間試行され、その間、最初の試行からの経過時間が長くなるにつれて再試行間隔が次第に長くなります。

maxRetriesForClientReroute の値が 0 の場合、クライアント・リルート処理は行われません。

### **maxStatements**

Connection と関連付けられた内部ステートメント・キャッシュを制御します。このプロパティのデータ・タイプは int です。可能な値は以下のとおりです。

#### **正の整数**

Connection について内部ステートメント・キャッシュを使用可能にし、IBM Data Server Driver for JDBC and SQLJ がキャッシュ内で開いたままにするステートメントの数を指定します。

#### **0 または負の整数**

Connection について内部ステートメント・キャッシングを使用不可にします。0 がデフォルトです。



`com.ibm.db2.jcc.DB2SimpleDataSource.maxStatements` は、`Connection` オブジェクトが作成される場合にのみ、`Connection` と関連付けられた内部ステートメント・キャッシュを制御します。

`com.ibm.db2.jcc.DB2SimpleDataSource.maxStatements` は、既に存在する `Connection` オブジェクトのキャッシングに対しては何の効果も与えません。

`com.ibm.db2.jcc.DB2SimpleDataSource.maxStatements` は IBM Data Server Driver for JDBC and SQLJ タイプ 4 接続にのみ適用されます。

#### **password**

接続の確立に使用するパスワード。このプロパティのデータ・タイプは `String` です。 `DataSource` インターフェースを使用して接続を確立するときは、`DataSource.getConnection` メソッドを次の形式で呼び出すと、このプロパティ値をオーバーライドすることができます。

```
getConnection(user, password);
```

#### **portNumber**

DRDA サーバーが要求を `listen` するポート番号。このプロパティのデータ・タイプは `int` です。

#### **progressiveStreaming**

データ・ソース上で連続ストリーミングがサポートされている場合に、JDBC ドライバーが連続ストリーミングを使用するかどうかを指定します。

DB2 for z/OS バージョン 9.1 以降では、LOB および XML オブジェクトの連続ストリーミングがサポートされます。DB2 Database for Linux, UNIX, and Windows バージョン 9.5 以降、および IBM Informix バージョン 11.50 以降では、LOB の連続ストリーミングがサポートされます。

連続ストリーミング (動的データ形式ともいう) を使用すると、LOB または XML オブジェクトのサイズに基づいて、LOB または XML のデータを戻すのに最も効率のよいモードがデータ・ソースで動的に判別されます。

`streamBufferSize` パラメーターの値は、データが戻されるときにマテリアライズ化されるかどうかを決定します。

`progressiveStreaming` のデータ・タイプは `int` です。有効な値は `DB2BaseDataSource.YES` (1) および `DB2BaseDataSource.NO` (2) です。

`progressiveStreaming` プロパティが指定されない場合、`progressiveStreaming` 値は `DB2BaseDataSource.NOT_SET` (0) になります。

連続ストリーミングをサポートするデータ・ソースへの接続の場合に、`progressiveStreaming` の値が `DB2BaseDataSource.YES` または `DB2BaseDataSource.NOT_SET` であると、JDBC ドライバーは連続ストリーミングを使用して LOB および XML データを戻します。

`progressiveStreaming` の値が `DB2BaseDataSource.NO` であるか、またはデータ・ソースが連続ストリーミングをサポートしない場合、JDBC ドライバーが LOB または XML データを戻す方法は、`fullyMaterializeLobData` プロパティの値によって異なります。

#### **queryCloseImplicit**

すべての行をフェッチした後、すぐにカーソルをクローズするかどうかを指定します。 `queryCloseImplicit` が適用されるのは、IBM Data Server Driver for JDBC and SQLJ タイプ 4 接続 経由の DB2 for z/OS バージョン 8 以降への

接続、および IBM Data Server Driver for JDBC and SQLJ タイプ 4 接続 または IBM Data Server Driver for JDBC and SQLJ タイプ 2 接続 経由の DB2 Database for Linux, UNIX, and Windows バージョン 9.7 以降への接続のみです。可能な値は以下のとおりです。

#### **DB2BaseDataSource.QUERY\_CLOSE\_IMPLICIT\_YES (1)**

すべての行がフェッチされた後、直ちにカーソルをクローズします。

DB2BaseDataSource.QUERY\_CLOSE\_IMPLICIT\_YES の値のほうが優れたパフォーマンスを提供できます。なぜなら、この設定の結果としてネットワーク・トラフィックが減るからです。

#### **DB2BaseDataSource.QUERY\_CLOSE\_IMPLICIT\_NO (2)**

すべての行がフェッチされた後、直ちにカーソルをクローズしません。

#### **DB2BaseDataSource.QUERY\_CLOSE\_IMPLICIT\_COMMIT (3)**

以下のアクションを実行します。

- すべての行がフェッチされた後、暗黙的にカーソルをクローズします。
- アプリケーションが自動コミット・モードである場合、現在の作業単位のデータ・ソースにコミット要求を暗黙的に送ります。

**重要:** この値を設定した場合、他のリソースが影響を受ける可能性があります (これは明示的なコミット操作によって他のリソースが影響を受ける場合があるのと同じです)。例えば、他の非保留カーソルがクローズされ、LOB ロケーターがスコープ外になり、連続参照がリセットされて、両方向スクロール・カーソルの位置が失われます。

**制約事項:** QUERY\_CLOSE\_IMPLICIT\_COMMIT の動作には、次のような制限があります。

- この動作は、アプリケーションによって出される SELECT ステートメントにのみ適用されます。IBM Data Server Driver for JDBC and SQLJ によって生成される SELECT ステートメントには適用されません。
- QUERY\_CLOSE\_IMPLICIT\_COMMIT が設定されている場合、アプリケーションが自動コミット・モードでなければ、ドライバーはデフォルトの動作 (QUERY\_CLOSE\_IMPLICIT\_NOT\_SET 動作) を使用します。QUERY\_CLOSE\_IMPLICIT\_COMMIT がデフォルト動作である場合、ドライバーは QUERY\_CLOSE\_IMPLICIT\_YES 動作を使用します。
- QUERY\_CLOSE\_IMPLICIT\_COMMIT が設定されている場合、データ・ソースで QUERY\_CLOSE\_IMPLICIT\_COMMIT 動作がサポートされていない場合は、ドライバーは QUERY\_CLOSE\_IMPLICIT\_YES 動作を使用します。
- この動作はバッチ・ステートメントではサポートされません。
- 接続がローカル・トランザクションに含まれる場合にのみ、この動作は XA 接続でサポートされます。

### DB2BaseDataSource.QUERY\_CLOSE\_IMPLICIT\_NOT\_SET (0)

これはデフォルトです。以下の表は、それぞれの種類のデータ・ソースに対する接続での動作を示しています。

| データ・ソース                                         | バージョン                                 | データ共有環境                                          | 動作                          |
|-------------------------------------------------|---------------------------------------|--------------------------------------------------|-----------------------------|
| DB2 for z/OS                                    | バージョン 10                              | データ共有またはデータ共有なし                                  | QUERY_CLOSE_IMPLICIT_COMMIT |
| DB2 for z/OS                                    | バージョン 9<br>(APAR PK68746<br>を適用)      | データ共有なし、またはデータ共有グループにおいてバージョン 8<br>メンバーとの共存モードなし | QUERY_CLOSE_IMPLICIT_COMMIT |
| DB2 for z/OS                                    | バージョン 9<br>(APAR PK68746<br>未適用)      | データ共有なし、またはデータ共有グループにおいてバージョン 8<br>メンバーとの共存モードなし | QUERY_CLOSE_IMPLICIT_YES    |
| DB2 for z/OS                                    | バージョン 9<br>(APAR PK68746<br>を適用)      | データ共有グループにおいて、バージョン 8<br>メンバーとの共存モード             | QUERY_CLOSE_IMPLICIT_COMMIT |
| DB2 for z/OS                                    | バージョン 9<br>(APAR PK68746<br>未適用)      | データ共有グループにおいて、バージョン 8<br>メンバーとの共存モード             | QUERY_CLOSE_IMPLICIT_YES    |
| DB2 for z/OS                                    | バージョン 8<br>(APAR PK68746<br>適用または未適用) |                                                  | QUERY_CLOSE_IMPLICIT_YES    |
| DB2 Database for<br>Linux, UNIX, and<br>Windows | バージョン 9.7                             |                                                  | QUERY_CLOSE_IMPLICIT_YES    |

### queryDataSize

各フェッチ操作でデータ・ソースから戻される、照会データの量を制御するために使用されるヒントをバイト単位で指定します。この値は、データの検索に必要なデータ・ソースへの往復の数を制御することで、アプリケーションを最適化するために使用できます。

queryDataSize にさらに大きな値を使用すると、ネットワーク・トラフィックは少なくなり、結果としてパフォーマンスを向上させることができます。例えば、結果セットのサイズが 50 KB であり、queryDataSize の値が 32767 (32 KB) の場合、結果セットを検索するにはデータベース・サーバーへの 2 回の往復が必要です。しかし、queryDataSize が 65535 (64 KB) に設定されていれば、結果セットを検索するために必要なデータ・ソースへの往復は 1 回だけです。

以下の表では、各データ・ソースの queryDataSize の最小値、最大値、およびデフォルト値をリストしています。

表 57. queryDataSize のデフォルト値、最小値、および最大値

| データ・ソース                                         | 製品バージョン | デフォルト |      | 有効な値                                                                   |
|-------------------------------------------------|---------|-------|------|------------------------------------------------------------------------|
|                                                 |         | 最小    | 最大   |                                                                        |
| DB2 Database for<br>Linux, UNIX, and<br>Windows | すべて     | 32767 | 4096 | 4096 から 32767 まで、98303、131071、163839、196607、229375、262143 <sup>1</sup> |
| IBM Informix                                    | すべて     | 32767 | 4096 | 4096 から 10485760                                                       |

表 57. queryDataSize のデフォルト値、最小値、および最大値 (続き)

| データ・ソース      | 製品バージョン                                                         | デフォルト | 最小    | 最大      | 有効な値                                                                                                                                                                                                                                        |
|--------------|-----------------------------------------------------------------|-------|-------|---------|---------------------------------------------------------------------------------------------------------------------------------------------------------------------------------------------------------------------------------------------|
| DB2 for i    | V5R4                                                            | 32767 | 4096  | 65535   | 4096 から 65535 まで                                                                                                                                                                                                                            |
| DB2 for i    | V6R1                                                            | 32767 | 4096  | 262143  | 4096 から 65535 まで、98303、131071、163839、196607、229375、262143 <sup>1</sup>                                                                                                                                                                      |
| DB2 for z/OS | バージョン 8<br>(IBM Data Server Driver for JDBC and SQLJ タイプ 4 接続)  | 32767 | 32767 | 32767   | 32767                                                                                                                                                                                                                                       |
| DB2 for z/OS | バージョン 9<br>(IBM Data Server Driver for JDBC and SQLJ タイプ 4 接続)  | 32767 | 32767 | 65535   | 32767、65535                                                                                                                                                                                                                                 |
| DB2 for z/OS | バージョン 10<br>(IBM Data Server Driver for JDBC and SQLJ タイプ 4 接続) | 32767 | 32767 | 262143  | 32767、65535、98303、131071、163839、196607、229375、262143 <sup>1</sup>                                                                                                                                                                           |
| DB2 for z/OS | バージョン 10<br>(IBM Data Server Driver for JDBC and SQLJ タイプ 2 接続) | 32767 | 32767 | 1048575 | 32767、65535、98303、131071、163839、196607、229375、262143、294911、327679、360447、393215、425983、458751、491519、524287、557055、589823、622591、655359、688127、720895、753663、786431、819199、851967、884735、917503、950271、983039、1015807、1048575 <sup>1</sup> |

**注:**

1. 最小値と最大値の間の無効な値を指定した場合、IBM Data Server Driver for JDBC and SQLJ は最も近い有効値に queryDataSize を設定します。

**queryTimeoutInterruptProcessingMode**

Statement オブジェクトの照会タイムアウト間隔が過ぎたときに、発生する動作を指定します。有効な値は以下のとおりです。

**DB2BaseDataSource.-**

**INTERRUPT\_PROCESSING\_MODE\_STATEMENT\_CANCEL (1)**

Statement オブジェクトの照会タイムアウト間隔が過ぎたときに、データ・サーバーで SQL ステートメントの中断がサポートされている場合、IBM Data Server Driver for JDBC and SQLJ は、現在実行中の SQL ステートメントをキャンセルするよう指定します。データ・サーバーで SQL ステートメントの中断がサポートされていない場合は、ドライバはフィーチャーがサポートされていないことを示す Exception をスローします。

DB2BaseDataSource.-

INTERRUPT\_PROCESSING\_MODE\_STATEMENT\_CANCEL がデフォルトです。

#### **DB2BaseDataSource.INTERRUPT\_PROCESSING\_MODE\_CLOSE\_SOCKET**

(2) Statement オブジェクトの照会タイムアウト間隔が過ぎたときに、基礎となるソケットをドロップし、接続をクローズすることを指定します。

Statement オブジェクトがタイムアウトし、自動クライアント・リルートもクライアント・アフィニティーも構成されていないときは、SQL エラー・コード -4499 の `DisconnectException` がスローされます。

Statement オブジェクト、または同じ接続から作成された他の Statement オブジェクトの後続の操作は、接続がクローズされたことを示す `Exception` を受け取ります。Statement オブジェクトがタイムアウトした後は、アプリケーションで新しいトランザクションが実行できるようになる前に、新しい接続を確立する必要があります。

自動クライアント・リルートまたはクライアント・アフィニティーが構成されている場合、IBM Data Server Driver for JDBC and SQLJ は、有効なリルート・メカニズムにしたがって、接続の再確立を試行します。新しい接続の再確立に成功すると、ドライバーは、-4499 ではなく -4498 または -30108 の SQL エラー・コードを返します。ただし、`enableSeamlessFailover` が `DB2BaseDataSource.YES (1)` に設定されていても、ドライバーは、タイムアウトした SQL ステートメントを再実行しません。

#### **resultSetHoldability**

コミット操作後もカーソルをオープンしたままにするかどうかを指定します。このプロパティのデータ・タイプは `int` です。有効な値は以下のとおりです。

#### **DB2BaseDataSource.HOLD\_CURSORS\_OVER\_COMMIT (1)**

コミット操作後にカーソルをオープンしたままにします。

この設定は、分散 (XA) トランザクションに含まれる接続には無効です。

#### **DB2BaseDataSource.CLOSE\_CURSORS\_AT\_COMMIT (2)**

コミット操作後にカーソルをクローズします。

#### **DB2BaseDataSource.NOT\_SET (0)**

これはデフォルト値です。動作は次のとおりです。

- 分散 (XA) トランザクションに含まれる接続の場合、カーソルはコミット操作後にクローズされます。
- 分散トランザクションに含まれない接続の場合、
  - すべてのバージョンの DB2 for z/OS、DB2 Database for Linux, UNIX, and Windows、または DB2 for i サーバーへの接続、あるいは Cloudscape バージョン 8.1 以降のサーバーへの接続では、カーソルはコミット操作後にオープンされたままになります。
  - すべてのバージョンの IBM Informix への接続、またはバージョン 8.1 より前のバージョンの Cloudscape への接続では、カーソルはコミット操作後にクローズされます。

### retrieveMessagesFromServerOnGetMessage

JDBC `SQLException.getMessage` または `SQLWarning.getMessage` 呼び出しで、エラー・メッセージ・テキストを取得する DB2 for z/OS ストアード・プロシージャを IBM Data Server Driver for JDBC and SQLJ に呼び出させるかどうかを指定します。このプロパティのデータ・タイプは `boolean` です。デフォルトは `false` です。これは、メッセージ・テキスト全体がクライアントに戻されるわけではないことを意味します。

例えば、`retrieveMessagesFromServerOnGetMessage` を `true` に設定すると、存在しない表 `ADMF001.NO_TABLE` に対する SQL 操作が試みられた後、次のようなメッセージが `SQLException.getMessage` によって戻されます。

```
ADMF001.NO_TABLE IS AN UNDEFINED NAME. SQLCODE=-204,  
SQLSTATE=42704, DRIVER=3.50.54
```

`retrieveMessagesFromServerOnGetMessage` を `false` に設定すると、次のようなメッセージが戻されます。

```
DB2 SQL Error: SQLCODE=-204, SQLSTATE=42704, DRIVER=3.50.54
```

このプロパティを `true` に設定する代わりに、アプリケーションで IBM Data Server Driver for JDBC and SQLJ 限定の `DB2Sqlca.getMessage` メソッドを使用することもできます。いずれの技法でも、ストアード・プロシージャが呼び出されて作業単位が開始されます。

### retryIntervalForClientReroute

自動クライアント・リルトの場合、接続の再試行を行う間隔を秒単位の時間で指定します。

このプロパティのデータ・タイプは `int` です。

IBM Data Server Driver for JDBC and SQLJ が `retryIntervalForClientReroute` プロパティを使用するのは、`maxRetriesForClientReroute` プロパティも設定されている場合のみです。

`maxRetriesForClientReroute` または `retryIntervalForClientReroute` が設定されていない場合、IBM Data Server Driver for JDBC and SQLJ は再試行を 10 分間実行します。

`enableClientAffinitiesList` が `DB2BaseDataSource.NO (2)` に設定される場合、1 次サーバーおよび代替サーバーへの接続の試行は、1 回の再試行としてカウントされます。ドライバーは接続を再試行する前に、`retryIntervalForClientReroute` で指定されている秒数待機します。`enableClientAffinitiesList` が `DB2BaseDataSource.YES (1)` に設定されている場合、`clientRerouteAlternateServerName` および `clientRerouteAlternatePortNumber` 値によって指定されている各サーバーは、`retryIntervalForClientReroute` によって指定されている秒数が経過した後で再試行されます。

`retryIntervalForClientReroute` のデフォルトは以下のように決定されます。

- `enableClientAffinitiesList` が `DB2BaseDataSource.YES (1)` の場合、デフォルトは 0 です。
- バージョン 3.63 または 4.13 以降の IBM Data Server Driver for JDBC and SQLJ の場合:
  - `enableSysplexWLB` プロパティが `false` に設定されているか、またはデータ・サーバーが DB2 for z/OS ではなく、`maxRetriesForClientReroute` も



retryIntervalForClientReroute も設定されていない場合、接続が 10 分間試行され、その間、最初の試行からの経過時間が長くなるにつれて再試行間隔が次第に長くなります。

- enableSysplexWLB プロパティが true に設定されており、データ・サーバーが DB2 for z/OS であり、maxRetriesForClientReroute および retryIntervalForClientReroute が設定されていない場合、デフォルトは 0 です。
- バージョン 3.63 または 4.13 以前の IBM Data Server Driver for JDBC and SQLJ では、maxRetriesForClientReroute も retryIntervalForClientReroute も設定されていない場合、接続が 10 分間試行され、その間、最初の試行からの経過時間が長くなるにつれて再試行間隔が次第に長くなります。

### securityMechanism

DRDA セキュリティー・メカニズムを指定します。このプロパティのデータ・タイプは int です。可能な値は以下のとおりです。

#### **CLEAR\_TEXT\_PASSWORD\_SECURITY (3)**

ユーザー ID およびパスワード

#### **USER\_ONLY\_SECURITY (4)**

ユーザー ID のみ

#### **ENCRYPTED\_PASSWORD\_SECURITY (7)**

ユーザー ID および暗号化されたパスワード

#### **ENCRYPTED\_USER\_AND\_PASSWORD\_SECURITY (9)**

暗号化されたユーザー ID およびパスワード

#### **KERBEROS\_SECURITY (11)**

Kerberos。この値は IBM Informix への接続には適用されません。

#### **ENCRYPTED\_USER\_AND\_DATA\_SECURITY (12)**

暗号化されたユーザー ID および暗号化されたセキュリティー・センシティブ・データ。この値は DB2 for z/OS への接続だけに適用されます。

#### **ENCRYPTED\_USER\_PASSWORD\_AND\_DATA\_SECURITY (13)**

暗号化されたユーザー ID とパスワード、および暗号化されたセキュリティー・センシティブ・データ。この値は IBM Informix への接続には適用されません。

#### **PLUGIN\_SECURITY (15)**

プラグイン・セキュリティー。この値は DB2 Database for Linux, UNIX, and Windows への接続だけに適用されます。

#### **ENCRYPTED\_USER\_ONLY\_SECURITY (16)**

暗号化されたユーザー ID。この値は IBM Informix への接続には適用されません。

このプロパティを指定すると、指定されたセキュリティー・メカニズムのみが使用されます。セキュリティー・メカニズムが接続でサポートされていない場合、例外が出されます。

securityMechanism のデフォルト値は、CLEAR\_TEXT\_PASSWORD\_SECURITY です。サーバーが、CLEAR\_TEXT\_PASSWORD\_SECURITY をサポートしない



一方で、ENCRYPTED\_USER\_AND\_PASSWORD\_SECURITY をサポートするときは、IBM Data Server Driver for JDBC and SQLJ ドライバーはセキュリティー・メカニズムを ENCRYPTED\_USER\_AND\_PASSWORD\_SECURITY に更新し、サーバーへの接続を試みます。リクエスターとサーバー間でこれ以外のセキュリティー・メカニズム・サポートの不一致がある場合には、エラーになります。

#### **sendDataAsIs**

IBM Data Server Driver for JDBC and SQLJ が入力パラメーター値をターゲット列のデータ・タイプに変換しないことを指定します。このプロパティーのデータ・タイプは boolean です。デフォルトは false です。

このプロパティーを使用する必要があるのは、アプリケーション内のデータ・タイプが、対応するデータベース表内のデータ・タイプに常に一致するようにしているアプリケーションの場合のみです。

#### **serverName**

データ・ソースのホスト名または TCP/IP アドレス。このプロパティーのデータ・タイプは String です。

#### **sslConnection**

IBM Data Server Driver for JDBC and SQLJ が SSL ソケットを使用してデータ・ソースに接続するかどうかを指定します。sslConnection を true に設定すると、SSL ソケットが接続で使用されます。sslConnection を false に設定すると、プレーン・ソケットが接続で使用されます。

このプロパティーを適用できるのは IBM Data Server Driver for JDBC and SQLJ タイプ 4 接続だけです。

#### **sslTrustStoreLocation**

SSL 接続のサーバー証明書を含む、クライアント上の Java トラストストアの名前を指定します。

IBM Data Server Driver for JDBC and SQLJ がこのオプションを使用できるのは、sslConnection プロパティーが true に設定されている場合だけです。

sslTrustStore が設定されており、なおかつ sslConnection が true に設定されている場合、IBM Data Server Driver for JDBC and SQLJ は javax.net.ssl.trustStore Java プロパティーの値ではなく、sslTrustStoreLocation 値を使用します。

このプロパティーを適用できるのは IBM Data Server Driver for JDBC and SQLJ タイプ 4 接続だけです。

#### **sslTrustStorePassword**

SSL 接続のサーバー証明書を含む、クライアント上の Java トラストストアのパスワードを指定します。

IBM Data Server Driver for JDBC and SQLJ がこのオプションを使用できるのは、sslConnection プロパティーが true に設定されている場合だけです。

sslTrustStorePassword が設定されており、なおかつ sslConnection が true に設定されている場合、IBM Data Server Driver for JDBC and SQLJ は javax.net.ssl.trustStorePassword Java プロパティーの値ではなく、sslTrustStorePassword 値を使用します。

このプロパティを適用できるのは IBM Data Server Driver for JDBC and SQLJ タイプ 4 接続だけです。

#### **stripTrailingZerosForDecimalNumbers**

DECFLOAT、DECIMAL、または NUMERIC 列からデータを取り出すときに、IBM Data Server Driver for JDBC and SQLJ で後続ゼロを除去するかどうかを指定します。このプロパティは、SDK for Java がバージョン 1.5 以降の場合のみ有効です。このプロパティのデータ・タイプは int です。

可能な値は以下のとおりです。

##### **DB2BaseDataSource.NOT\_SET (0)**

IBM Data Server Driver for JDBC and SQLJ は、取り出された値の後続ゼロを除去しません。これはデフォルトです。

##### **DB2BaseDataSource.YES (1)**

DECFLOAT、DECIMAL、または NUMERIC 列から `java.math.BigDecimal` オブジェクトとして値を取り出すときに、IBM Data Server Driver for JDBC and SQLJ は後続ゼロを除去します。

例えば、ドライバーが値 234.04000 を取り出すとき、値 234.04 がアプリケーションに戻されます。

##### **DB2BaseDataSource.NO (2)**

IBM Data Server Driver for JDBC and SQLJ は、取り出された値の後続ゼロを除去しません。

#### **timerLevelForQueryTimeout**

IBM Data Server Driver for JDBC and SQLJ が、照会実行がタイムアウトになるのを待機するための `java.util.Timer` オブジェクトを作成するレベルを指定します。可能な値は以下のとおりです。

##### **DB2BaseDataSource.QUERYTIMEOUT\_STATEMENT\_LEVEL (1)**

IBM Data Server Driver for JDBC and SQLJ は Statement オブジェクトごとに Timer オブジェクトを作成します。Statement オブジェクトが閉じられると、ドライバーは Timer オブジェクトを削除します。これはデフォルトです。

##### **DB2BaseDataSource.QUERYTIMEOUT\_CONNECTION\_LEVEL (2)**

IBM Data Server Driver for JDBC and SQLJ は Connection オブジェクトごとに Timer オブジェクトを作成します。Connection オブジェクトが閉じられると、ドライバーは Timer オブジェクトを削除します。

##### **DB2BaseDataSource.QUERYTIMEOUT\_DISABLED (-1)**

IBM Data Server Driver for JDBC and SQLJ は照会実行タイムアウトを制御するために Timer オブジェクトを作成しません。

#### **timestampFormat**

TIMESTAMP 列に対する `ResultSet.getString` または `CallableStatement.getString` メソッドの結果が戻される形式を指定します。`timestampFormat` のデータ・タイプは int です。

`timestampFormat` に指定できる値は次のとおりです。

| 定数                                     | 整数値 | 形式                                             |
|----------------------------------------|-----|------------------------------------------------|
| com.ibm.db2.jcc.DB2BaseDataSource.ISO  | 1   | yyyy-mm-dd-<br>hh:mm:ss.nnnnnnnnn <sup>1</sup> |
| com.ibm.db2.jcc.DB2BaseDataSource.JDBC | 5   | yyyy-mm-dd<br>hh:mm:ss.nnnnnnnnn <sup>1</sup>  |

**注:**

1. タイム・スタンプの小数部分桁数は、ソース表の `TIMESTAMP(p)` 列の精度によって異なります。  $p < 9$  の場合、 $p$  桁が戻されます。  $p \geq 9$  の場合、9 桁が戻され、残りの桁は切り捨てられます。

デフォルトは `com.ibm.db2.jcc.DB2BaseDataSource.JDBC` です。

`timestampFormat` は、出力の形式にのみ影響します。

**timestampPrecisionReporting**

`TIMESTAMP` 値について、`ResultSet.getString` 呼び出しの結果から後続ゼロを切り捨てるかどうかを指定します。このプロパティのデータ・タイプは `int` です。可能な値は以下のとおりです。

**TIMESTAMP\_JDBC\_STANDARD (1)**

`TIMESTAMP` 値について、`ResultSet.getString` 呼び出しの結果から後続ゼロを切り捨てます。これはデフォルトです。

以下に例を示します。

- `TIMESTAMP` 値 2009-07-19-10.12.00.000000 は、検索の後、2009-07-19-10.12.00.0 に切り捨てられます。
- `TIMESTAMP` 値 2009-12-01-11.30.00.100000 は、検索の後、2009-12-01-11.30.00.1 に切り捨てられます。

**TIMESTAMP\_ZERO\_PADDING (2)**

`TIMESTAMP` 値について、`ResultSet.getString` 呼び出しの結果から後続ゼロを切り捨てません。

**traceDirectory**

トレース情報の書き込み先のディレクトリーを指定します。このプロパティのデータ・タイプは `String` です。 `traceDirectory` を指定すると、同一の `DataSource` 上にある複数の接続のトレース情報が、複数のファイルに書き込まれます。

`traceDirectory` を指定すると、接続のトレースは、`traceFile_origin_n` という名前のファイルへ書き込まれます。

$n$  は、`DataSource` の  $n$  番目の接続です。

`origin` は、使用中のログ書き込みプログラムの起点を示します。 `origin` に指定できる値は次のとおりです。

- cpds** DB2ConnectionPoolDataSource オブジェクトのログ書き込みプログラム。
- driver** DB2Driver オブジェクトのログ書き込みプログラム。
- global** DB2TraceManager オブジェクトのログ書き込みプログラム。
- sds** DB2SimpleDataSource オブジェクトのログ書き込みプログラム。

**xads** DB2XADatasource オブジェクトのログ書き込みプログラム。

**traceFile** プロパティーも指定した場合、**traceDirectory** 値は使用されません。

#### **traceFile**

IBM Data Server Driver for JDBC and SQLJ がトレース情報を書き込むファイルの名前を指定します。このプロパティーのデータ・タイプは **String** です。

**traceFile** プロパティーは、ファイルに出力トレース・ストリームを送信する **logWriter** プロパティーの代わりに使用できます。

#### **traceFileAppend**

**traceFile** プロパティーによって指定されるファイルへ付加するか、あるいは上書きするかを指定します。このプロパティーのデータ・タイプは **boolean** です。デフォルトは **false** です。これは、**traceFile** プロパティーによって指定されるファイルが上書きされることを意味します。

#### **traceLevel**

何をトレースするかを指定します。このプロパティーのデータ・タイプは **int** です。

**traceLevel** プロパティーで、以下のトレースを 1 つ以上指定することができます。

- **com.ibm.db2.jcc.DB2BaseDataSource.TRACE\_NONE** (X'00')
- **com.ibm.db2.jcc.DB2BaseDataSource.TRACE\_CONNECTION\_CALLS** (X'01')
- **com.ibm.db2.jcc.DB2BaseDataSource.TRACE\_STATEMENT\_CALLS** (X'02')
- **com.ibm.db2.jcc.DB2BaseDataSource.TRACE\_RESULT\_SET\_CALLS** (X'04')
- **com.ibm.db2.jcc.DB2BaseDataSource.TRACE\_DRIVER\_CONFIGURATION** (X'10')
- **com.ibm.db2.jcc.DB2BaseDataSource.TRACE\_CONNECTS** (X'20')
- **com.ibm.db2.jcc.DB2BaseDataSource.TRACE\_DRDA\_FLOWS** (X'40')
- **com.ibm.db2.jcc.DB2BaseDataSource.TRACE\_RESULT\_SET\_META\_DATA** (X'80')
- **com.ibm.db2.jcc.DB2BaseDataSource.TRACE\_PARAMETER\_META\_DATA** (X'100')
- **com.ibm.db2.jcc.DB2BaseDataSource.TRACE\_DIAGNOSTICS** (X'200')
- **com.ibm.db2.jcc.DB2BaseDataSource.TRACE\_SQLJ** (X'400')
- **com.ibm.db2.jcc.DB2BaseDataSource.TRACE\_XA\_CALLS** (DB2 Database for Linux, UNIX, and Windows 用の IBM Data Server Driver for JDBC and SQLJ タイプ 2 接続のみ) (X'800')
- **com.ibm.db2.jcc.DB2BaseDataSource.TRACE\_META\_CALLS** (X'2000')
- **com.ibm.db2.jcc.DB2BaseDataSource.TRACE\_DATASOURCE\_CALLS** (X'4000')
- **com.ibm.db2.jcc.DB2BaseDataSource.TRACE\_LARGE\_OBJECT\_CALLS** (X'8000')
- **com.ibm.db2.jcc.DB2BaseDataSource.TRACE\_SYSTEM\_MONITOR** (X'20000')
- **com.ibm.db2.jcc.DB2BaseDataSource.TRACE\_TRACEPOINTS** (X'40000')
- **com.ibm.db2.jcc.DB2BaseDataSource.TRACE\_ALL** (X'FFFFFFFF')

複数のトレースを指定するには、以下の技法のいずれかを使用します。

- 2 つ以上のトレース値にビット単位 **OR** (|) 演算子を使用する。例えば、**DRDA** フローおよび接続呼び出しをトレースするには、**traceLevel** に以下の値を指定します。

**TRACE\_DRDA\_FLOWS|TRACE\_CONNECTION\_CALLS**

- ビット単位の補数 (~) 演算子とトレース値を使用して、特定のトレース以外のすべてを指定する。例えば、**DRDA** フロー以外のすべてをトレースする場合、**traceLevel** に以下の値を指定します。

~TRACE\_DRDA\_FLOWS

### **traceFileCount**

循環トレースの場合のトレース・ファイルの最大数を指定します。IBM Data Server Driver for JDBC and SQLJ がこのプロパティを使用するのは、traceOption が DB2BaseDataSource.TRACE\_OPTION\_CIRCULAR (1) に設定されている場合のみです。このプロパティのデータ・タイプは int です。デフォルト値は 2 です。

### **traceFileSize**

循環トレースの場合に、各トレース・ファイルの最大サイズを指定します。IBM Data Server Driver for JDBC and SQLJ がこのプロパティを使用するのは、traceOption が DB2BaseDataSource.TRACE\_OPTION\_CIRCULAR (1) に設定されている場合のみです。このプロパティのデータ・タイプは int です。デフォルト値は 10485760 (10 MB) です。

### **useJDBC41DefinitionForGetColumns**

DatabaseMetaData.getColumns メソッドが、列の名前を SCOPE\_CATALOG または SCOPE\_CATALOG のどちらにして結果セットを返すかを指定します。可能な値は以下のとおりです。

#### **DB2BaseDataSource.NOT\_SET (0)**

バージョン 4.13 以降の IBM Data Server Driver for JDBC and SQLJ では、DatabaseMetaData.getColumns からの結果セットに SCOPE\_CATALOG という名前の列を含めることを指定します。バージョン 4.12 以前の IBM Data Server Driver for JDBC and SQLJ では、その列の名前は SCOPE\_CATALOG です。

#### **DB2BaseDataSource.YES (1)**

バージョン 4.13 以降の IBM Data Server Driver for JDBC and SQLJ では、DatabaseMetaData.getColumns からの結果セットに SCOPE\_CATALOG という名前の列を含めることを指定します。バージョン 4.12 以前の IBM Data Server Driver for JDBC and SQLJ では、その列の名前は SCOPE\_CATALOG です。

#### **DB2BaseDataSource.NO (2)**

すべてのバージョンの IBM Data Server Driver for JDBC and SQLJ で、DatabaseMetaData.getColumns からの結果セットに SCOPE\_CATALOG という名前の列を含めることを指定します。

### **traceOption**

トレース・データが収集される方法を指定します。このプロパティのデータ・タイプは int です。可能な値は以下のとおりです。

#### **DB2BaseDataSource.NOT\_SET (0)**

単一のトレース・ファイルが生成され、ファイルのサイズに制限がないことを指定します。これはデフォルトです。

traceOption の値が NOT\_SET の場合、traceFileSize および traceFileCount の各プロパティは無視されます。

#### **DB2BaseDataSource.TRACE\_OPTION\_CIRCULAR (1)**

IBM Data Server Driver for JDBC and SQLJ が循環トレースを行うことを指定します。循環トレースは次のように行われます。

1. アプリケーションが最初のトレース・レコードを書き込む時に、ドライバはファイルを作成します。
2. ドライバはそのファイルにトレース・データを書き込みます。
3. ファイルのサイズがプロパティ `traceFileSize` の値と等しくなったとき、ドライバは別のファイルを作成します。
4. データを書き込まれたファイル数が `traceFileCount` プロパティの値に等しくなるまで、ドライバはステップ 2 および 3 を繰り返します。
5. ドライバは最初のトレース・ファイルに、既存のデータを上書きする形でデータを書き込みます。
6. ドライバは、アプリケーションが完了するまでステップ 3 から 5 を繰り返します。

トレース・ファイルのファイル名は、`traceFile` プロパティまたは `traceDirectory` プロパティによって決まるファイル名の末尾に、最初のファイルには `.1` を、2 番目のファイルには `.2` を付加した名前 (以下同様) になります。

#### **user**

接続の確立に使用するユーザー ID。このプロパティのデータ・タイプは `String` です。 `DataSource` インターフェースを使用して接続を確立するときは、`DataSource.getConnection` メソッドを次の形式で呼び出すと、このプロパティ値をオーバーライドすることができます。

```
getConnection(user, password);
```

#### **xaNetworkOptimization**

IBM Data Server Driver for JDBC and SQLJ タイプ 4 接続に関して XA ネットワーク最適化を使用可能にするかどうかを指定します。1 つの Java プロセスから XA Start と XA End が発行され、別の Java プロセスから XA Prepare と XA Commit が発行されるような環境では、XA ネットワーク最適化を使用不可にする必要があるかもしれません。XA ネットワーク最適化では、XA Prepare が XA End より先にデータ・ソースに到達する可能性があります。この場合、XAER\_PROTO エラーが発生します。XAER\_PROTO エラーを防ぐには、XA ネットワーク最適化を使用不可にしてください。

デフォルトは `true` で、XA ネットワーク最適化が使用可能になります。

`xaNetworkOptimization` が `false` の場合 (つまり XA ネットワーク最適化が使用不可の場合)、ドライバは XA End 時にすべてのオープン・カーソルをクローズします。

`xaNetworkOptimization` は、`DataSource` オブジェクトで、あるいは `getConnection` 呼び出しの `url` パラメーターで設定することができます。接続の取得後に `xaNetworkOptimization` の値を変更することはできません。

## **DB2 サーバーに共通の IBM Data Server Driver for JDBC and SQLJ のプロパティ**

IBM Data Server Driver for JDBC and SQLJ の一部のプロパティは、DB2 for z/OS および DB2 Database for Linux, UNIX, and Windows だけに適用されます。



特に注記されていない限り、すべてのプロパティは `com.ibm.db2.jcc.DB2BaseDataSource` にあります。

それらのプロパティは以下のとおりです。

#### **alternateGroupDatabaseName**

アプリケーションが接続できる代替グループのデータベース名を指定します。このプロパティのデータ・タイプは `String` です。DB2 for z/OS データ・サーバーへの接続の場合、この値はデータ共有グループのロケーション名です。DB2 Database for Linux, UNIX, and Windows データ・サーバーへの接続の場合、この値はそれぞれ DB2 pureScale インスタンスのデータベース名です。複数のデータベース名を指定する場合は、データベース名をコンマで区切る必要があります。

DB2 for z/OS への接続の場合、指定できる値は 1 つだけです。

#### **alternateGroupPortNumber**

アプリケーションが接続できる代替グループのポート番号を指定します。このプロパティのデータ・タイプは `String` です。DB2 for z/OS データ・サーバーへの接続の場合、この値はデータ共有グループに割り当てられた TCP/IP サーバー・ポート番号です。DB2 Database for Linux, UNIX, and Windows データ・サーバーへの接続の場合、この値はそれぞれ DB2 pureScale インスタンスに割り当てられた TCP/IP サーバー・ポート番号です。複数のポート番号を指定する場合は、ポート番号をコンマで区切る必要があります。

DB2 for z/OS への接続の場合、指定できる値は 1 つだけです。

#### **alternateGroupServerName**

アプリケーションが接続できる代替グループのホスト名を指定します。このプロパティのデータ・タイプは `String` です。このプロパティのデータ・タイプは `String` です。DB2 for z/OS データ・サーバーへの接続の場合、この値はデータ共有グループに割り当てられたドメイン・ネームまたは IP アドレスです。DB2 Database for Linux, UNIX, and Windows データ・サーバーへの接続の場合、この値はそれぞれ DB2 pureScale インスタンスに割り当てられたドメイン・ネームまたは IP アドレスです。複数のホスト名を指定する場合は、ホスト名をコンマで区切る必要があります。

DB2 for z/OS への接続の場合、指定できる値は 1 つだけです。

#### **clientAccountingInformation**

接続の現在のクライアントに関するアカウントリング情報を指定します。この情報は、クライアントのアカウントリングを目的としています。この値は、接続中に変更することもできます。このプロパティのデータ・タイプは `String` です。最大長は 255 バイトです。Java 空ストリング ("") はこの値として有効ですが、Java NULL 値は無効です。

#### **clientApplicationInformation**

エンド・ユーザーのアプリケーションの、アプリケーションまたはトランザクションの名前を指定します。このプロパティを使用して、クライアント・エンド・ユーザーの ID をアカウントリングおよびモニターのために提供できます。この値は、接続中に変更することもできます。このプロパティのデータ・タイプは `String` です。DB2 for z/OS サーバーの場合、最大長は 32 バイトで



す。DB2 Database for Linux, UNIX, and Windows サーバーの場合、最大長は 255 バイトです。Java 空ストリング ("") はこの値として有効ですが、Java NULL 値は無効です。

#### **clientProgramId**

エンド・ユーザーを識別するために使用できるクライアント・プログラム ID の値を指定します。このプロパティのデータ・タイプは String で、長さは 80 バイトです。プログラム ID 値が 80 バイトより小さい場合、値には空白が埋め込まれます。

#### **clientProgramName**

クライアントの物理接続の継続期間中固定されるアプリケーション ID を指定します。このプロパティの値は、DB2 for z/OS サーバー上では関連 ID となります。データベース管理者はこのプロパティを使用して、DB2 for z/OS サーバー上の作業をクライアント・アプリケーションに関連付けることができます。このプロパティのデータ・タイプは String です。最大長は 12 バイトです。この値を null にすると、IBM Data Server Driver for JDBC and SQLJ によって *db2jcthread-name* の値が提供されます。

このプロパティを適用できるのは IBM Data Server Driver for JDBC and SQLJ タイプ 4 接続だけです。

#### **concurrentAccessResolution**

データ・ソースが Currently Committed アクセスをサポートし、アプリケーションの分離レベルがカーソル固定 (CS) または読み取り固定 (RS) の場合に、読み取りトランザクションが、書き込みトランザクションによって非互換でロックされている行のコミット済みで一貫性のあるイメージにアクセスできることを、IBM Data Server Driver for JDBC and SQLJ が要求するかどうかを指定します。このオプションは DB2 CONCURRENTACCESSRESOLUTION バインド・オプションと同じ効果を及ぼします。可能な値は以下のとおりです。

##### **DB2BaseDataSource.-**

##### **CONCURRENTACCESS\_USE\_CURRENTLY\_COMMITTED (1)**

IBM Data Server Driver for JDBC and SQLJ は以下の事柄を要求します。

- データの更新時または削除時に、読み取りトランザクションは currently committed データにアクセスする。
- 読み取りトランザクションは、挿入されようとしている行をスキップする。

##### **DB2BaseDataSource.CONCURRENTACCESS\_WAIT\_FOR\_OUTCOME (2)**

IBM Data Server Driver for JDBC and SQLJ は以下の事柄を要求します。

- 更新または削除されようとしているデータが検出された場合、読み取りトランザクションはコミットまたはロールバック操作を待機する。
- 読み取りトランザクションは、挿入されようとしている行をスキップしない。

##### **DB2BaseDataSource.CONCURRENTACCESS\_NOT\_SET (0)**

ロック競合が発生した場合の読み取りトランザクションに関するデータ・サーバーのデフォルト動作を使用可能にします。これはデフォルト値です。

### **currentDegree**

動的に準備される照会の実行の並列処理の度合いを指定します。このプロパティのタイプは String です。currentDegree 値は、データ・ソース上に CURRENT DEGREE 特殊レジスターを設定するために使用されます。currentDegree が設定されていない場合、データ・ソースに渡される値はありません。

### **currentExplainMode**

CURRENT EXPLAIN MODE 特殊レジスターの値を指定します。CURRENT EXPLAIN MODE 特殊レジスターを使用して、EXPLAIN 機能を有効/無効にすることができます。このプロパティのデータ・タイプは String です。最大長は 254 バイトです。このプロパティは、CURRENT EXPLAIN MODE 特殊レジスターをサポートするデータ・ソースへの接続にのみ適用されます。

### **currentFunctionPath**

JDBC プログラム内にある SQL ステートメント内の非修飾の表データ・タイプ名および関数名を解決するために使用される、SQL パスを指定します。このプロパティのデータ・タイプは String です。DB2 Database for Linux, UNIX, and Windows サーバーの場合の最大長は 254 バイトです。DB2 for z/OS サーバーの場合の最大長は 2048 バイトです。値は、スキーマ名のコンマで区切られたリストになります。それらの名前は、通常 ID または区切り ID にできます。

### **currentMaintainedTableTypesForOptimization**

動的 SQL 照会の処理をデータ・ソースが最適化するときに検討の対象にできるオブジェクトのタイプを特定する値を指定します。このレジスターには、表タイプを表すキーワードが含まれます。このプロパティのデータ・タイプは String です。

currentMaintainedTableTypesForOptimization に指定できる値は次のとおりです。

#### **ALL**

すべてのマテリアライズ照会表が検討の対象になることを示します。

#### **NONE**

どのマテリアライズ照会表も検討の対象にならないことを示します。

#### **SYSTEM**

REFRESH DEFERRED されるシステム保守のマテリアライズ照会表のみが検討の対象となることを示します。

#### **USER**

REFRESH DEFERRED されるユーザー保守のマテリアライズ照会表のみが検討の対象となることを示します。

### **currentPackagePath**

サーバー上のコレクションのコンマで区切られたリストを指定します。データベース・サーバーはこれらのコレクションから JDBC および SQLJ パッケージを検索します。

currentPackagePath および currentPackageSet プロパティの優先順位規則は、CURRENT PACKAGESET および CURRENT PACKAGE PATH 特殊レジスターの優先順位規則に従います。

### **currentPackageSet**

JDBC および SQLJ パッケージの検索に使用するコレクション ID を指定します。このプロパティのデータ・タイプは String です。デフォルトは NULLID です。currentPackageSet が設定されている場合、その値は jdbcCollection の値をオーバーライドします。

DB2Binder ユーティリティーを複数回実行することにより、データベース・サーバーで IBM Data Server Driver for JDBC and SQLJ の複数のインスタンスをインストールできます。DB2binder ユーティリティーに含まれる -collection オプションを使用すると、各 IBM Data Server Driver for JDBC and SQLJ インスタンスのコレクション ID をインストーラーで指定できます。接続に対する IBM Data Server Driver for JDBC and SQLJ のインスタンスを選択するには、いずれかの IBM Data Server Driver for JDBC and SQLJ インスタンスのコレクション ID に一致する currentPackageSet 値を指定します。

currentPackagePath および currentPackageSet プロパティの優先順位規則は、CURRENT PACKAGESET および CURRENT PACKAGE PATH 特殊レジスタの優先順位規則に従います。

### **currentRefreshAge**

タイム・スタンプ期間の値を指定します。これは、マテリアライズ照会表を使用して照会の処理を最適化できるようにするために、REFRESH TABLE ステートメントをシステム保守の REFRESH DEFERRED マテリアライズ照会表で処理してからの最大期間です。このプロパティは、動的ステートメントのキャッシュの突き合わせに影響を与えます。このプロパティのデータ・タイプは LONG です。

### **currentSchema**

動的に準備される SQL ステートメントで非修飾データベース・オブジェクトを修飾するために使用されるデフォルトのスキーマ名を指定します。このプロパティの値は、データベース・サーバーでの CURRENT SCHEMA 特殊レジスタ内の値を設定します。スキーマ名は大文字小文字の区別があり、大文字で指定する必要があります。

### **cursorSensitivity**

JDBC ResultSet の java.sql.ResultSet.TYPE\_SCROLL\_SENSITIVE 値を、基礎となるデータベース・カーソルの SENSITIVE DYNAMIC 属性、SENSITIVE STATIC 属性、または ASENSITIVE 属性にマップするかどうかを指定します。このプロパティのデータ・タイプは int です。指定できる値は TYPE\_SCROLL\_SENSITIVE\_STATIC (0)、TYPE\_SCROLL\_SENSITIVE\_DYNAMIC (1)、または TYPE\_SCROLL\_ASENSITIVE (2) です。デフォルトは TYPE\_SCROLL\_SENSITIVE\_STATIC です。

データ・ソースがセンシティブ動的両方向スクロール・カーソルをサポートしていない場合に、TYPE\_SCROLL\_SENSITIVE\_DYNAMIC が要求されると、JDBC ドライバーは警告を累積し、感度を SENSITIVE STATIC にマップします。センシティブ静的カーソルをサポートしない DB2 for i データベース・サーバーの場合、java.sql.ResultSet.TYPE\_SCROLL\_SENSITIVE は常に SENSITIVE DYNAMIC にマップされます。

### **dateFormat**

下記のことを指定します。

- DATE 列に対する PreparedStatement.setString メソッドの String 引数を指定する際の形式。
- DATE 列に対する ResultSet.getString または CallableStatement.getString メソッドの結果が返される形式。

dateFormat のデータ・タイプは int です。

dateFormat に指定できる値は次のとおりです。

| 定数                                    | 整数値 | 形式         |
|---------------------------------------|-----|------------|
| com.ibm.db2.jcc.DB2BaseDataSource.ISO | 1   | yyyy-mm-dd |
| com.ibm.db2.jcc.DB2BaseDataSource.USA | 2   | mm/dd/yyyy |
| com.ibm.db2.jcc.DB2BaseDataSource.EUR | 3   | dd.mm.yyyy |
| com.ibm.db2.jcc.DB2BaseDataSource.JIS | 4   | yyyy-mm-dd |

デフォルトは com.ibm.db2.jcc.DB2BaseDataSource.ISO です。

#### decimalRoundingMode

DB2 for z/OS または DB2 Database for Linux, UNIX, and Windows データ・サーバー上で 10 進浮動小数点変数または DECFLOAT 列に代入するときの丸めモードを指定します。

可能な値は以下のとおりです。

#### DB2BaseDataSource.ROUND\_DOWN (1)

0 の方向に丸めます (切り捨て)。破棄された数字は無視されます。

#### DB2BaseDataSource.ROUND\_CEILING (2)

正の無限大方向に丸めます。破棄される数字がすべてゼロであるか、または符号が負の場合、破棄される数字の除去を除いて結果は未変更のままになります。それ以外の場合、結果の係数は 1 だけ増やされます。

#### DB2BaseDataSource.ROUND\_HALF\_EVEN (3)

値を最も近い値に丸めます。複数の値が等距離にある場合は、最後の数字が偶数になるように値を丸めます。破棄される数字が、左側の次の桁内の 1 の半分 (0.5) より大きい場合、結果の係数は 1 だけ増やされます。半分より小さい場合、結果の係数は調整されません (つまり、廃棄された数字は無視されます)。それ以外の場合、結果の係数の右端の数字が偶数であれば、その係数は変更されませんが、右端の数字が奇数であれば、その桁が偶数になるように 1 だけ増大 (切り上げ) します。

#### DB2BaseDataSource.ROUND\_HALF\_UP (4)

値を最も近い値に丸めます。複数の値が等距離にある場合は、0 の反対方向に値を丸めます。破棄される数字が、左側の次の桁内の 1 の半分 (0.5) 以上の場合、結果の係数は 1 だけ増やされます。そうでない場合、破棄された数字は無視されます。

#### DB2BaseDataSource.ROUND\_FLOOR (6)

負の無限大方向に丸めます。破棄される数字がすべてゼロであるか、または符号が正の場合、破棄される数字の除去を除いて、結果は未変更のままになります。それ以外の場合、符号は負で、結果の係数は 1 だけ増やされます。

### **DB2BaseDataSource.ROUND\_UNSET (-2147483647)**

丸めモードは明示的に設定されませんでした。IBM Data Server Driver for JDBC and SQLJ は、decimalRoundingMode を使用してデータ・サーバー上の丸めモードを設定することはしません。丸めモードは ROUND\_HALF\_EVEN です。

decimalRoundingMode の値を明示的に設定した場合、DB2 for z/OS データ・サーバー上の CURRENT DECFLOAT ROUNDING MODE 特殊レジスタの値がその値で更新されます。

decimalRoundingMode の値を明示的に設定しても、DB2 Database for Linux, UNIX, and Windows データ・サーバー上の CURRENT DECFLOAT ROUNDING MODE 特殊レジスタの値はその値で更新されません。

decimalRoundingMode に設定した値が CURRENT DECFLOAT ROUNDING MODE 特殊レジスタの値と異なる場合は、Exception がスローされます。データ・サーバーの値を変更するためには、その値を decflt\_rounding データベース構成パラメーターで設定する必要があります。

decimalRoundingMode は、10 進値の代入には影響を与えません。IBM Data Server Driver for JDBC and SQLJ は 10 進値を常に切り捨てます。

### **enableAlternateGroupSeamlessACR**

代替グループへのフェイルオーバーがシームレスか非シームレスかを指定します。このプロパティのデータ・タイプは boolean です。可能な値は以下のとおりです。

**false** フェイルオーバーは非シームレスです。デフォルトは false です。

非シームレス動作では、現在 1 次グループに接続されているアプリケーションがトランザクションを実行しており、1 次グループ全体がダウンした場合に、IBM Data Server Driver for JDBC and SQLJ が代替グループにフェイルオーバーします。フェイルオーバーが成功した場合、ドライバーは SQL エラー・コード -30108 の SQLException をスローします。

**true** フェイルオーバーはシームレスです。

シームレス動作では、現在 1 次グループに接続されているアプリケーションがトランザクションを実行しており、1 次グループ全体がダウンした場合に、IBM Data Server Driver for JDBC and SQLJ が代替グループにフェイルオーバーします。トランザクションがシームレス・フェイルオーバーの基準を満たしている場合、接続が再試行されます。接続に成功した場合、SQLException はスローされません。

DB2 for z/OS への接続の場合、指定できる値は 1 つだけです。

### **enableExtendedIndicators**

拡張標識のサポートを IBM Data Server Driver for JDBC and SQLJ で使用可能にするかどうかを指定します。可能な値は以下のとおりです。

### **DB2BaseDataSource.YES (1)**

拡張標識のサポートが IBM Data Server Driver for JDBC and SQLJ で使用可能になります。



**DB2BaseDataSource.NO (2)**

拡張標識のサポートが IBM Data Server Driver for JDBC and SQLJ で使用不可になります。

**DB2BaseDataSource.NOT\_SET (0)**

拡張標識のサポートが IBM Data Server Driver for JDBC and SQLJ で使用可能になります。これはデフォルト値です。

**enableRowsetSupport**

データ・サーバーが複数行 FETCH をサポートする場合、IBM Data Server Driver for JDBC and SQLJ が前方スクロール・カーソルまたは両方向スクロール・カーソルに複数行 FETCH を使用するかどうかを指定します。このプロパティのデータ・タイプは int です。

DB2 for z/OS への接続の場合、enableRowsetSupport が設定されていると、その値は useRowsetCursor プロパティの値をオーバーライドします。

可能な値は以下のとおりです。

**DB2BaseDataSource.YES (1)**

以下を指定します。

- DB2 for z/OS への IBM Data Server Driver for JDBC and SQLJ タイプ 2 接続では、データ・サーバーが複数行 FETCH をサポートする場合、両方向スクロール・カーソルおよび前方スクロール・カーソルに複数行 FETCH が使用されます。
- IBM Data Server Driver for JDBC and SQLJ タイプ 4 接続の場合、または DB2 Database for Linux, UNIX, and Windows への IBM Data Server Driver for JDBC and SQLJ タイプ 2 接続の場合は、データ・サーバーが複数行 FETCH をサポートしているとき、両方向スクロール・カーソルに複数行フェッチが使用されます。

**DB2BaseDataSource.NO (2)**

複数行フェッチが使用されないことを指定します。

**DB2BaseDataSource.NOT\_SET (0)**

enableRowsetSupport プロパティが設定されていない場合、以下を指定します。

- DB2 for z/OSへの IBM Data Server Driver for JDBC and SQLJ タイプ 2 接続では、複数行フェッチは使用されません。
- DB2 for z/OS への IBM Data Server Driver for JDBC and SQLJ タイプ 4 接続では、useRowsetCursor が true に設定されている場合、複数行フェッチが使用されます。
- DB2 Database for Linux, UNIX, and Windows への接続では、データ・サーバーが複数行 FETCH をサポートしている場合、両方向スクロール・カーソルに複数行フェッチが使用されます。

DB2 for z/OSへの IBM Data Server Driver for JDBC and SQLJ タイプ 2 接続では、複数行フェッチに連続ストリーミングとの互換性がありません。そのため、FETCH 操作で連続ストリーミングが使用される場合、複数行 FETCH は使用されません。

**encryptionAlgorithm**

IBM Data Server Driver for JDBC and SQLJ が 56 ビットの DES (弱) 暗号化

または 256 ビットの AES (強) 暗号化のどちらを使用するかを指定します。このプロパティのデータ・タイプは `int` です。可能な値は以下のとおりです。

- 1 このドライバーは、56 ビット DES 暗号化を使用します。
- 2 データベース・サーバーが 256 ビット AES 暗号化をサポートしている場合、ドライバーはこの暗号化を使用します。256 ビット AES 暗号化は、IBM Data Server Driver for JDBC and SQLJ タイプ 4 接続専用です。

AES 暗号化の場合、JCE 用の無制限ポリシー・ファイルが必要です。IBM SDK for Java の場合、ファイルは以下のロケーションで入手可能です。

<https://www14.software.ibm.com/webapp/iwm/web/preLogin.do?source=jcesdk>

Oracle の SDK for Java では、AES 暗号化がサポートされている場合がありますが、DES 暗号化はサポートされていません。AES 暗号化を Oracle の SDK for Java で使用するときは、JCE Unlimited Strength Jurisdiction Policy File がインストールされている必要があります。このファイルは Oracle から入手可能です。JCE Unlimited Strength Jurisdiction Policy File が見つからない場合は、`java.security.InvalidKeyException` がスローされます。

`encryptionAlgorithm` を指定できるのは、`securityMechanism` 値が `ENCRYPTED_PASSWORD_SECURITY` (7) または `ENCRYPTED_USER_AND_PASSWORD_SECURITY` (9) である場合のみです。

#### **fullyMaterializeInputStreams**

ストリームが、クライアントからデータ・ソースに送信される前に、完全にマテリアライズ化されるかどうかを示します。このプロパティのデータ・タイプは `boolean` です。デフォルトは `false` です。

`fullyMaterializeInputStreams` の値が `true` の場合、JDBC ドライバーはストリームをサーバーに送信する前に完全にマテリアライズ化したことになります。

#### **gssCredential**

Kerberos セキュリティーを使用するデータ・ソースの場合に、他のプリンシパルから渡される委任証明書を指定します。このプロパティのデータ・タイプは `org.ietf.jgss.GSSCredential` です。委任証明書は、例えばクライアントが WebSphere Application Server に接続し、次いでそれがデータ・ソースに接続するような、複数層の環境において使用されます。 `GSSContext.getDelegCred` メソッドを呼び出すことにより、このプロパティの値をクライアントから取得します。 `GSSContext` は IBM Java Generic Security Service (GSS) API に含まれています。このプロパティを設定する場合、 `Mechanism` および `KerberosServerPrincipal` プロパティも設定しなければなりません。

このプロパティを適用できるのは IBM Data Server Driver for JDBC and SQLJ タイプ 4 接続だけです。

IBM Data Server Driver for JDBC and SQLJ での Kerberos セキュリティーの使用について詳しくは、『IBM Data Server Driver for JDBC and SQLJ 使用時の Kerberos セキュリティーの使用』を参照してください。

#### **kerberosServerPrincipal**

Kerberos セキュリティーを使用するデータ・ソースの場合、 `Kerberos` 鍵配布セ



ンター (KDC) への登録時にデータ・ソースに使用される名前を指定します。このプロパティのデータ・タイプは String です。

このプロパティを適用できるのは IBM Data Server Driver for JDBC and SQLJ タイプ 4 接続だけです。

### **pdqProperties**

IBM Data Server Driver for JDBC and SQLJ と pureQuery のクライアント最適化フィーチャーの間の対話を制御するプロパティを指定します。

このプロパティのデータ・タイプは String です。

pdqProperties プロパティは、pureQuery のクライアント最適化フィーチャーを使用している場合のみ設定してください。pdqProperties の有効な値について詳しくは、Integrated Data Management のインフォメーション・センターを参照してください。

### **readOnly**

接続を読み取り専用にするかどうかを指定します。このプロパティのデータ・タイプは boolean です。デフォルトは false です。

### **resultSetHoldabilityForCatalogQueries**

DatabaseMetaData メソッドの代わりに実行される照会用のカーソルをコミット操作後もオープンしたままにするかどうかを指定します。このプロパティのデータ・タイプは int です。

アプリケーションが DatabaseMetaData メソッドを実行すると、IBM Data Server Driver for JDBC and SQLJ はターゲット・データ・ソースのカタログに対して照会を実行します。デフォルトでは、そのようなカーソルの保持可能性はアプリケーション・カーソルの保持可能性と同じです。カタログ照会に別の保持可能性を使用するには、resultSetHoldabilityForCatalogQueries プロパティを使用します。可能な値は以下のとおりです。

#### **DB2BaseDataSource.HOLD\_CURSORS\_OVER\_COMMIT (1)**

resultSetHoldability の設定とは無関係に、コミット操作後にカタログ照会用のカーソルをオープンしたままにします。

#### **DB2BaseDataSource.CLOSE\_CURSORS\_AT\_COMMIT (2)**

resultSetHoldability の設定とは無関係に、コミット操作後にカタログ照会用のカーソルをクローズします。

#### **DB2BaseDataSource.NOT\_SET (0)**

カタログ照会に resultSetHoldability 設定を使用します。これはデフォルト値です。

### **returnAlias**

getTables などの表情情報を戻す DatabaseMetaData メソッドについて、JDBC ドライバーが表の別名およびシノニムの行を戻すかどうかを指定します。returnAlias のデータ・タイプは int です。可能な値は以下のとおりです。

- 0** 表情情報を戻す DatabaseMetaData メソッドからの出力内に、表の別名またはシノニムの行を戻しません。
- 1** 別名またはシノニムを持つ表の場合、表情情報を戻す DatabaseMetaData メソッドからの出力内に、表の行とともに、それらの表の別名およびシノニムの行を戻します。これはデフォルトです。

### **statementConcentrator**

IBM Data Server Driver for JDBC and SQLJ で、データ・ソースのステートメント・コンセントレーター機能を使用するかどうかを指定します。ステートメント・コンセントレーターは、(リテラル値を除いて) 動的ステートメント・キャッシュ内のステートメントと同じである場合にステートメントの準備を迂回する機能です。ステートメント・コンセントレーター機能は、リテラルを含み、パラメーター・マーカを含まない SQL ステートメントにのみ適用されます。可能な値は以下のとおりです。

#### **DB2BaseDataSource.STATEMENT\_CONCENTRATOR\_OFF (1)**

IBM Data Server Driver for JDBC and SQLJ はデータ・ソースのステートメント・コンセントレーター機能を使用しません。

#### **DB2BaseDataSource.STATEMENT\_CONCENTRATOR\_WITH\_LITERALS (2)**

IBM Data Server Driver for JDBC and SQLJ はデータ・ソースのステートメント・コンセントレーター機能を使用します。

#### **DB2BaseDataSource.STATEMENT\_CONCENTRATOR\_NOT\_SET (0)**

ステートメント・コンセントレーター機能に関するデータ・サーバーのデフォルト動作を使用可能にします。これはデフォルト値です。

ステートメント・コンセントレーター機能をサポートする DB2 Database for Linux, UNIX, and Windows データ・ソースの場合、データ・ソースで STMT\_CONC 構成パラメーターが ON に設定されていれば、この機能が使用されます。それ以外の場合は、ステートメント・コンセントレーター機能は使用されません。

ステートメント・コンセントレーター機能をサポートする DB2 for z/OS データ・ソースの場合、statementConcentrator が設定されていない場合は、この機能は使用されません。

### **streamBufferSize**

LOB または XML データをチャンク化するための、JDBC ドライバー・バッファのサイズをバイト数で指定します。JDBC ドライバーは、連続ストリーミングを使用するかどうかに関係なく、streamBufferSize 値を使用します。streamBufferSize のデータ・タイプは int です。デフォルトは 1048576 です。

JDBC ドライバーが連続ストリーミングを使用する場合、LOB または XML データがマテリアライズ化されるのは、そのデータがバッファ内に収まり、このドライバーが fullyMaterializeLobData プロパティを使用しない場合です。

DB2 for z/OS バージョン 9.1 以降では、LOB および XML オブジェクトの連続ストリーミングがサポートされます。DB2 Database for Linux, UNIX, and Windows バージョン 9.5 以降、および IBM Informix バージョン 11.50 以降では、LOB の連続ストリーミングがサポートされます。

### **supportsAsynchronousXARollback**

IBM Data Server Driver for JDBC and SQLJ が非同期の XA ロールバック操作をサポートするかどうかを指定します。このプロパティのデータ・タイプは int です。デフォルトは DB2BaseDataSource.NO (2) です。BEA WebLogic Server アプリケーション・サーバーに対してアプリケーションを実行する場合、supportsAsynchronousXARollback を DB2BaseDataSource.YES (1) に設定します。

## sysSchema

アプリケーションが DatabaseMetaData メソッドを呼び出す際に検索される、シャドー・カタログ表またはビューのスキーマを指定します。 sysSchema プロパティは、以前は cliSchema という名称でした。

## timeFormat

下記のことを指定します。

- TIME 列に対する PreparedStatement.setString メソッドの String 引数を指定する際の形式。
- TIME 列に対する ResultSet.getString または CallableStatement.getString メソッドの結果が戻される形式。

timeFormat のデータ・タイプは int です。

timeFormat に指定できる値は次のとおりです。

| 定数                                    | 整数値 | 形式                       |
|---------------------------------------|-----|--------------------------|
| com.ibm.db2.jcc.DB2BaseDataSource.ISO | 1   | hh:mm:ss                 |
| com.ibm.db2.jcc.DB2BaseDataSource.USA | 2   | hh:mm am または<br>hh:mm pm |
| com.ibm.db2.jcc.DB2BaseDataSource.EUR | 3   | hh.mm.ss                 |
| com.ibm.db2.jcc.DB2BaseDataSource.JIS | 4   | hh:mm:ss                 |

デフォルトは com.ibm.db2.jcc.DB2BaseDataSource.ISO です。

## timestampOutputType

タイム・スタンプ情報を戻すための標準的な JDBC インターフェース ResultSet.getTimestamp、CallableStatement.getTimestamp、ResultSet.getObject、または CallableStatement.getObject が呼び出されたときに、java.sql.Timestamp オブジェクトと com.ibm.db2.jcc.DBTimestamp のどちらを IBM Data Server Driver for JDBC and SQLJ で戻すかを指定します。

可能な値は以下のとおりです。

### DB2BaseDataSource.JDBC\_TIMESTAMP (1)

IBM Data Server Driver for JDBC and SQLJ は、ResultSet.getTimestamp、CallableStatement.getTimestamp、ResultSet.getObject、または CallableStatement.getObject 呼び出しから java.sql.Timestamp オブジェクトを戻します。

### DB2BaseDataSource.JCC\_DBTIMESTAMP (2)

IBM Data Server Driver for JDBC and SQLJ は、ResultSet.getTimestamp、CallableStatement.getTimestamp、ResultSet.getObject、または CallableStatement.getObject 呼び出しから com.ibm.db2.jcc.DBTimestamp オブジェクトを戻します。

### DB2BaseDataSource.NOT\_SET (0)

これがデフォルトの動作です。

この動作は、DB2BaseDataSource.JDBC\_TIMESTAMP での動作と同じです。

## useCachedCursor

PreparedStatement オブジェクトの基礎カーソルをキャッシュに入れて、

PreparedStatement の後続の実行で再利用するかどうかを指定します。  
useCachedCursor のデータ・タイプは boolean です。

useCachedCursor が true に設定されている場合、PreparedStatement オブジェクトのカーソルはキャッシュに入れられ、これによりパフォーマンスは向上します。true がデフォルトです。

PreparedStatement オブジェクトが、それらの PreparedStatement オブジェクトの実行間に列のタイプまたは長さが変わる表にアクセスする場合は、useCachedCursor を false に設定します。

#### **useIdentityValLocalForAutoGeneratedKeys**

IBM Data Server Driver for JDBC and SQLJ が自動生成のキー値を決定するのに、SQL 組み込み関数 IDENTITY\_VAL\_LOCAL だけを使用するかどうかを指定します。このプロパティのデータ・タイプは boolean です。可能な値は以下のとおりです。

**true** IBM Data Server Driver for JDBC and SQLJ が、自動生成のキー値を決定するのに、常に SQL 組み込み関数 IDENTITY\_VAL\_LOCAL を使用することを指定します。SELECT FROM INSERT の使用が可能でも、ドライバーは IDENTITY\_VAL\_LOCAL を使用します。

ターゲット・データ・サーバーが SELECT FROM INSERT をサポートしていても、ターゲット・オブジェクトがサポートしていない場合は、true を指定します。例えば、トリガーが定義されている表では SELECT FROM INSERT は無効です。

**false** 自動生成のキーを決定するために、SELECT FROM INSERT または IDENTITY\_VAL\_LOCAL のどちらを使用するかを IBM Data Server Driver for JDBC and SQLJ が決定することを指定します。デフォルトは false です。

#### **useJDBC4ColumnNameAndLabelSemantics**

IBM Data Server Driver for JDBC and SQLJ が、ResultSetMetaData.getColumnLabel、おおよび ResultSet.findColumn メソッド呼び出しで列ラベルを処理する方法を指定します。

可能な値は以下のとおりです。

##### **DB2BaseDataSource.YES (1)**

IBM Data Server Driver for JDBC and SQLJ は、JDBC 4.0 仕様に準拠する以下の規則を使用して、

ResultSetMetaData.getColumnLabel、おおよび ResultSet.findColumn が戻す値を判別します。

- ResultSetMetaData.getColumnLabel によって戻される列ラベルは SQL AS 節で指定されたラベルです。SQL AS 節が指定されていない場合、ラベルは列の名前です。
- ResultSetMetaData.getColumnLabel によって戻される列ラベルは SQL AS 節で指定されたラベルです。SQL AS 節が指定されていない場合、ラベルは列の名前です。
- ResultSet.findColumn は、SQL AS 節で指定された列のラベルを入力としてとります。SQL AS 節が指定されていない場合、ラベルは列名です。

- IBM Data Server Driver for JDBC and SQLJ は、SQL LABEL ON ステートメントによって割り当てられた列ラベルを使用しません。

これらの規則は、次のデータベース・システムへの接続の場合、IBM Data Server Driver for JDBC and SQLJ バージョン 3.50 以降に適用されます。

- DB2 for z/OS バージョン 8 以降
- DB2 Database for Linux, UNIX, and Windows バージョン 8.1 以降
- DB2 UDB for iSeries® V5R3 以降

以前のバージョンのドライバーまたはデータベース・システムの場合、`useJDBC4ColumnNameAndLabelSemantics` が `DB2BaseDataSource.YES` に設定されていても、`DB2BaseDataSource.NO` の `useJDBC4ColumnNameAndLabelSemantics` 値の規則が適用されます。

#### **DB2BaseDataSource.NO (2)**

IBM Data Server Driver for JDBC and SQLJ は以下の規則を使用して、`ResultSetMetaData.getColumnName`、`ResultSetMetaData.getColumnLabel`、および `ResultSet.findColumn` が戻す値を判別します。

データ・ソースが LABEL ON ステートメントをサポートしないか、またはソース列が LABEL ON ステートメントで定義されていない場合、以下の規則が適用されます。

- `ResultSetMetaData.getColumnName` によって戻される値は、SQL AS 節が指定されていない場合はデータベースからの名前です。SQL AS 節が指定されている場合、戻される値は列ラベルです。
- `ResultSetMetaData.getColumnLabel` によって戻される値は SQL AS 節で指定されたラベルです。SQL AS 節が指定されていない場合、戻される値は列の名前です。
- `ResultSet.findColumn` は列名を入力としてとります。

ソース列が LABEL ON ステートメントで定義されている場合、以下の規則が適用されます。

- `ResultSetMetaData.getColumnName` によって戻される値は、SQL AS 節が指定されていない場合はデータベースからの列名です。SQL AS 節が指定されている場合、戻される値は AS 節で指定された列ラベルです。
- `ResultSetMetaData.getColumnLabel` によって戻される値は LABEL ON ステートメントで指定されたラベルです。
- `ResultSet.findColumn` は列名を入力としてとります。

これらの規則は、IBM Data Server Driver for JDBC and SQLJ のバージョン 3.50 より前の動作に準拠します。

#### **DB2BaseDataSource.NOT\_SET (0)**

これがデフォルトの動作です。

IBM Data Server Driver for JDBC and SQLJ バージョン 3.50 以前の場合、`useJDBC4ColumnNameAndLabelSemantics` のデフォルト動作は `DB2BaseDataSource.NO` の動作と同じです。

IBM Data Server Driver for JDBC and SQLJ バージョン 4.0 以降の場合:

- useJDBC4ColumnNameAndLabelSemantics のデフォルト動作は、次のデータベース・システムへの接続の場合、DB2BaseDataSource.YES の動作と同じです。
  - DB2 for z/OS バージョン 8 以降
  - DB2 Database for Linux, UNIX, and Windows バージョン 8.1 以降
  - DB2 UDB for iSeries V5R3 以降
- これらのデータベース・システムより前のバージョンへの接続の場合、useJDBC4ColumnNameAndLabelSemantics のデフォルト動作は DB2BaseDataSource.NO です。

### xmlFormat

XML データをデータ・サーバーに送信したり XML データをデータ・サーバーから取り出したりする場合に使用される形式を指定します。XML 形式は、接続が確立された後は変更できません。可能な値は以下のとおりです。

#### **com.ibm.db2.jcc.DB2BaseDataSource.XML\_FORMAT\_NOT\_SET (-Integer.MAX\_VALUE)**

デフォルト XML 形式を使用することを指定します。DB2 for z/OS データ・サーバーへの接続の場合、デフォルトはバイナリー XML 形式です (データ・サーバーがサポートしている場合)。DB2 Database for Linux, UNIX, and Windows データ・サーバーへの接続の場合、デフォルトはテキスト XML 形式です。

#### **com.ibm.db2.jcc.DB2BaseDataSource.XML\_FORMAT\_TEXTUAL (0)**

XML テキスト形式が使用されることを指定します。

#### **com.ibm.db2.jcc.DB2BaseDataSource.XML\_FORMAT\_BINARY (1)**

バイナリー XML 形式が使用されることを指定します。

バイナリー XML が使用される場合、IBM Data Server Driver for JDBC and SQLJ に受け渡される XML データは、外部エンティティ、内部エンティティ、または内部 DTD を参照できません。外部 DTD は以前にデータ・ソースに登録されている場合にのみサポートされます。

#### **com.ibm.db2.jcc.DB2ConnectionPoolDataSource.maxStatements**

PooledConnection と関連付けられた内部ステートメント・キャッシュを制御します。このプロパティのデータ・タイプは int です。可能な値は以下のとおりです。

##### 正の整数

PooledConnection について内部ステートメント・キャッシュを使用可能にし、IBM Data Server Driver for JDBC and SQLJ がキャッシュ内でオープンしたままにするステートメントの数を指定します。

##### 0 または負の整数

PooledConnection について内部ステートメント・キャッシングを使用不可にします。0 がデフォルトです。

maxStatements は、PooledConnection オブジェクトが作成されるときにのみ、PooledConnection と関連付けられた内部ステートメント・キャッシュを制御します。maxStatements は、既に存在している PooledConnection オブジェクトでのキャッシングには無効です。



maxStatements は、DB2 for z/OS 上の IBM Data Server Driver for JDBC and SQLJ タイプ 2 接続 および IBM Data Server Driver for JDBC and SQLJ タイプ 4 接続 にのみ適用されます。

## DB2 for z/OS と IBM Informix に共通の IBM Data Server Driver for JDBC and SQLJ のプロパティー

IBM Data Server Driver for JDBC and SQLJ の一部のプロパティーは、IBM Informix および DB2 for z/OS データベース・サーバーに適用されます。

IBM Informix および DB2 for z/OS に適用されるプロパティーは以下のとおりです。

### enableConnectionConcentrator

IBM Data Server Driver for JDBC and SQLJ の接続コンセントレーター機能を使用可能にするかどうかを示します。

enableConnectionConcentrator のデータ・タイプは boolean です。デフォルトは false です。

enableConnectionConcentrator は IBM Data Server Driver for JDBC and SQLJ タイプ 4 接続にのみ適用されます。

### keepDynamic

既に準備済みの動的 SQL ステートメントを再利用できるように、コミット・ポイント後もその SQL ステートメントをデータ・ソースが動的ステートメント・キャッシュ内に維持し続けるかどうかを指定します。このプロパティーのデータ・タイプは int です。有効な値は DB2BaseDataSource.YES (1) および DB2BaseDataSource.NO (2) です。

keepDynamic プロパティーが指定されない場合、keepDynamic 値は DB2BaseDataSource.NOT\_SET (0) になります。接続先が DB2 for z/OS サーバーの場合、プロパティーが設定されていなければ接続に対する動的ステートメントのキャッシングは行われません。接続先が IBM Informix データ・ソースの場合、プロパティーが設定されていなければ接続に対する動的ステートメントのキャッシングが行われます。

keepDynamic は、DB2Binder -keepdynamic オプションと一緒に使用します。指定された keepDynamic プロパティーの値は、DB2Binder の実行時に指定された -keepdynamic 値と一致していなければなりません。

DB2 for z/OS データベース・サーバーの場合、動的ステートメントのキャッシングを行えるのは、データ・ソース上で EDM 動的ステートメント・キャッシュが使用可能になっている場合のみです。動的ステートメント・キャッシュを使用可能にするには、CACHEDYN サブシステム・パラメーターを DB2BaseDataSource.YES に設定する必要があります。

### maxTransportObjects

関連 DataSource オブジェクトとのすべての接続で使用できるトランスポート・オブジェクトの最大数を指定します。IBM Data Server Driver for JDBC and SQLJ はトランスポート・オブジェクトおよびグローバル・トランスポート・オブジェクト・プールを使用して、接続コンセントレーターおよび Sysplex ワークロード・バランシングをサポートします。データ・ソースへの各物理接続ごとに、トランスポート・オブジェクトが 1 つあります。



このプロパティのデータ・タイプは `int` です。

`enableConnectionConcentrator` または `enableSysplexWLB` プロパティを設定せず、接続コンセントレーターまたは `Sysplex` ワークロード・บาลancingの使用が有効になっていない場合、`maxTransportObjects` 値は無視されます。

`maxTransportObjects` 値に達していない場合に、グローバル・トランスポート・オブジェクト・プール内のトランスポート・オブジェクトが使用可能でないと、新規のトランスポート・オブジェクトがプールで作成されます。

`maxTransportObjects` 値に達した場合、アプリケーションは、`db2.jcc.maxTransportObjectWaitTime` 構成プロパティに指定されている期間待機します。その期間が経過した後も使用可能なトランスポート・オブジェクトがプール内にない場合、プールから `SQLException` がスローされます。

`maxTransportObjects` は `db2.jcc.maxTransportObjects` 構成プロパティをオーバーライドしません。 `maxTransportObjects` は、他の `DataSource` オブジェクトからの接続に対しては何の効果もありません。 `maxTransportObjects` 値のほうが `db2.jcc.maxTransportObjects` 値より大きくても、`maxTransportObjects` によって `db2.jcc.maxTransportObjects` 値が増加するわけではありません。

`maxTransportObjects` のデフォルト値は `-1` です。これは、ドライバーの `db2.jcc.maxTransportObjects` 値によってのみ、`DataSource` のトランスポート・オブジェクト数が制限されることを意味します。

## IBM Informix および DB2 Database for Linux, UNIX, and Windows に共通の IBM Data Server Driver for JDBC and SQLJ のプロパティ

IBM Data Server Driver for JDBC and SQLJ の一部のプロパティは、IBM Informix および DB2 Database for Linux, UNIX, and Windows データベース・サーバーに適用されます。

IBM Informix および DB2 Database for Linux, UNIX, and Windows に適用されるプロパティは以下のとおりです。

### **currentLockTimeout**

ロックを即時に取得できないときに、DB2 Database for Linux, UNIX, and Windows サーバーがロックを待機するかどうかを指定します。このプロパティのデータ・タイプは `int` です。可能な値は以下のとおりです。

*integer* 整数の秒数 待機します。 *integer* は、`-1` から `32767` までです。

### **LOCK\_TIMEOUT\_NO\_WAIT**

ロックを待機しません。これはデフォルトです。

### **LOCK\_TIMEOUT\_WAIT\_INDEFINITELY**

無期限にロックを待機します。

### **LOCK\_TIMEOUT\_NOT\_SET**

データ・ソースにデフォルトを使用します。

## DB2 Database for Linux, UNIX, and Windows の IBM Data Server Driver for JDBC and SQLJ プロパティ

IBM Data Server Driver for JDBC and SQLJ の一部のプロパティは、DB2 Database for Linux, UNIX, and Windows サーバーだけに適用されます。

それらのプロパティは以下のとおりです。

### connectNode

アプリケーションの接続先のターゲット・データベース・パーティション・サーバーを指定します。このプロパティのデータ・タイプは `int` です。値は 0 から 999 の範囲から選択できます。デフォルトは、ポート 0 で定義されたデータベース・パーティション・サーバーです。connectNode は DB2 Database for Linux, UNIX, and Windows サーバーへの IBM Data Server Driver for JDBC and SQLJ タイプ 4 接続にのみ適用されます。

### currentExplainSnapshot

CURRENT EXPLAIN SNAPSHOT 特殊レジスタの値を指定します。CURRENT EXPLAIN SNAPSHOT 特殊レジスタを使用して、Explain スナップショット機能を有効/無効にすることができます。このプロパティのデータ・タイプは `String` です。最大長は 8 バイトです。このプロパティは、DB2 Database for Linux, UNIX, and Windows などの、CURRENT EXPLAIN SNAPSHOT 特殊レジスタをサポートするデータ・ソースへの接続にのみ適用されます。

### currentQueryOptimization

データベース・マネージャーが動的 SQL ステートメントのバインド時に実行する照会最適化のクラスを制御する値を指定します。このプロパティのデータ・タイプは `int` です。currentQueryOptimization に指定できる値は次のとおりです。

- 0 最小限の最適化を実行してアクセス・プランを生成することを指定します。このクラスは、的確に索引付けされた表への単純な動的 SQL アクセスの場合に最適です。
- 1 DB2 Database for Linux, UNIX, and Windows バージョン 1 とほぼ同等の最適化を実行してアクセス・プランを生成することを指定します。
- 2 最適化のレベルを DB2 Database for Linux, UNIX, and Windows バージョン 1 のレベルより高く指定しますが、特に非常に複雑な照会の場合、最適化コストはレベル 3 以上よりかなり低く指定されます。
- 3 中程度の最適化を実行してアクセス・プランを生成することを指定します。
- 5 かなりの量の最適化を実行してアクセス・プランを生成することを指定します。複雑な動的 SQL 照会の場合、アクセス・プランの選択に費やす時間を制限するためにヒューリスティック・ルールが使用されます。可能なかぎり、照会は、基礎となる基本表ではなくマテリアライズ照会表を使用します。
- 7 かなりの量の最適化を実行してアクセス・プランを生成することを指定します。この値は 5 に似ていますが、ヒューリスティック・ルールは使用しません。

- 9 最大限の最適化を実行してアクセス・プランを生成することを指定します。これによって、評価対象とすることができるアクセス・プランの数が大幅に増加します。このクラスを使用する必要があるのは、大きな表を使用する非常に複雑でしかも非常に長期間にわたって実行される照会用として、より優れたアクセス・プランを生成できるかどうかを判断する場合です。 Explain およびパフォーマンス測定を使用して、より優れたプランが生成されたことを検証することができます。

#### **optimizationProfile**

SQL の最適化中に使用される最適化プロファイルを指定します。このプロパティのデータ・タイプは String です。 optimizationProfile 値は OPTIMIZATION PROFILE 特殊レジスターの設定に使用されます。デフォルトは NULL です。

optimizationProfile は DB2 Database for Linux, UNIX, and Windows サーバーだけに適用されます。

#### **optimizationProfileToFlush**

最適化プロファイル・キャッシュから除去される最適化プロファイルの名前を指定します。このプロパティのデータ・タイプは String です。デフォルトは NULL です。

#### **plugin**

クライアント・サイドの JDBC セキュリティー・プラグインの名前。このプロパティは Object タイプを持ち、JDBC セキュリティー・プラグイン・メソッドの新規インスタンスを収容します。

#### **pluginName**

サーバー・サイドのセキュリティ・プラグイン・モジュールの名前。

#### **retryWithAlternativeSecurityMechanism**

プロパティ securityMechanism で指定されたセキュリティ・メカニズムがデータ・ソースによってサポートされていない場合に、IBM Data Server Driver for JDBC and SQLJ が代替りのセキュリティ・メカニズムを使用して接続を再試行するかどうかを指定します。このプロパティのデータ・タイプは int です。可能な値は以下のとおりです。

##### **com.ibm.db2.jcc.DB2BaseDataSource.YES (1)**

代替りのセキュリティ・メカニズムを使用して接続を再試行します。IBM Data Server Driver for JDBC and SQLJ は警告コード +4222 を出し、使用できる中で最もセキュアなセキュリティ・メカニズムを使用して接続を再試行します。

##### **com.ibm.db2.jcc.DB2BaseDataSource.NO (2) または**

##### **com.ibm.db2.jcc.DB2BaseDataSource.NOT\_SET (0)**

代替りのセキュリティ・メカニズムを使用して接続を再試行しません。

retryWithAlternativeSecurityMechanism は、DB2 Database for Linux, UNIX, and Windows に対する IBM Data Server Driver for JDBC and SQLJ タイプ 4 接続の接続のみに適用されます。

#### **useTransactionRedirect**

パフォーマンス向上のために DB2 システムが SQL ステートメントを異なるデ

ータベース・パーティションに送信するかどうかを指定します。このプロパティのデータ・タイプは `boolean` です。デフォルトは `false` です。

このプロパティは、以下の条件下でのみ適用されます。

- 接続先がパーティション・データベース環境を使用する DB2 Database for Linux, UNIX, and Windows サーバーである。
- パーティション・キーがトランザクション全体で一定のままである。

`useTransactionRedirect` が `true` の場合、IBM Data Server Driver for JDBC and SQLJ は接続要求を、トランザクション内の最初の送信可能ステートメントのターゲット・データを含む DPF ノードに送信します。次に DB2 Database for Linux, UNIX, and Windows は、必要に応じて SQL ステートメントを別のパーティションに送信します。

## DB2 for z/OS 用の IBM Data Server Driver for JDBC and SQLJ のプロパティ

IBM Data Server Driver for JDBC and SQLJ の一部のプロパティは、DB2 for z/OS サーバーだけに適用されます。

それらのプロパティは以下のとおりです。

### **accountingInterval**

DB2 アカウント・レコードをコミット・ポイントで作成するか、データ・ソースへの物理接続の終了時に作成するかを指定します。このプロパティのデータ・タイプは `String` です。

`accountingInterval` の値が `"COMMIT"` であり、開かれた保留カーソルがない場合、DB2 はアプリケーションが作業をコミットするたびに、アカウント・レコードを書き込みます。`accountingInterval` の値が `"COMMIT"` であり、保留カーソルが開いている間にアプリケーションがコミット操作を実行した場合、アカウント・インターバルは、そのコミット・ポイントから始まり、次の有効なアカウント・インターバルの終点までに及ぶものになります。

`accountingInterval` の値が `"COMMIT"` でない場合、アカウント・レコードはデータ・ソースへの物理接続の終了時に作成されます。

この `accountingInterval` プロパティにより、基礎となる RRSF サインオン呼び出しの `accounting-interval` パラメーターが設定されます。サブシステム・パラメーター `ACCUMACC` の値が `NO` でない場合、`ACCUMACC` の値は `accountingInterval` 設定をオーバーライドします。

`accountingInterval` は、DB2 for z/OS 上の IBM Data Server Driver for JDBC and SQLJ タイプ 2 接続に対してのみ適用されます。`accountingInterval` は、CICS または IMS のもとでの接続や、Java ストアード・プロシージャでの接続に対しては適用されません。

`accountingInterval` プロパティは、`db2.jcc.accountingInterval` 構成プロパティをオーバーライドします。

### **charOutputSize**

`Types.CHAR` として登録される `INOUT` または `OUT` ストアード・プロシージャ・パラメーターに使用するバイトの最大数を指定します。`charOutputSize`

は、DB2 for z/OSデータベース・サーバーへの IBM Data Server Driver for JDBC and SQLJ タイプ 2 接続にのみ適用されます。

実行時にはストアド・プロシージャ INOUT および OUT パラメーターの DESCRIBE 情報を使用できないため、デフォルトでは、IBM Data Server Driver for JDBC and SQLJ は INOUT または OUT 文字パラメーターの最大長をそれぞれ 32767 に設定します。ストアド・プロシージャに多数の Types.CHAR パラメーターが含まれている場合、この最大値の設定によって、必要量を大きく超えるストレージが割り振られる可能性があります。

ストレージをより効率的に使用するには、それぞれの Types.CHAR INOUT または OUT パラメーターに対して、予想される最大長を charOutputSize に設定してください。

charOutputSize は、Types.VARCHAR または Types.LONGVARCHAR として登録された INOUT または OUT パラメーターには影響を与えません。Types.VARCHAR および Types.LONGVARCHAR パラメーターの場合、ドライバーはデフォルトの長さ 32767 を使用します。

charOutputSize の値を選択するとき、文字変換中の拡張の可能性を考慮に入れる必要があります。IBM Data Server Driver for JDBC and SQLJ は、出力パラメーター値に使用されるサーバー・サイドの CCSID に関する情報を持たないため、ドライバーはストアド・プロシージャの出力データを UTF-8 Unicode 形式で要求します。charOutputSize 値は、パラメーター値が UTF-8 Unicode に変換された後に必要とされる最大バイト数でなければなりません。UTF-8 Unicode 文字は、最大で 3 バイトを必要とします。(3 バイトの UTF-8 文字の例としてユーロ記号があります。) 出力データに関する情報がない場合に charOutputSize を十分に大きな値にするには、最も長い CHAR パラメーターに定義されている長さの 3 倍に charOutputSize を設定してください。

#### **clientUser**

接続のための現行クライアントのユーザー名を指定します。この情報は、クライアントのアカウントングを目的としています。JDBC 接続ユーザー名とは異なり、この値は接続中に変更することもできます。DB2 for z/OS サーバーの場合、最大長は 16 バイトです。

このプロパティは、DB2 for z/OS 上の IBM Data Server Driver for JDBC and SQLJ タイプ 2 接続に対してのみ適用されます。

#### **clientWorkstation**

接続対象の現行クライアントのワークステーション名を指定します。この情報は、クライアントのアカウントングを目的としています。この値は、接続中に変更することもできます。このプロパティのデータ・タイプは String です。DB2 for z/OS サーバーの場合、最大長は 18 バイトです。Java 空ストリング( "") はこの値として有効ですが、Java NULL 値は無効です。

このプロパティは、DB2 for z/OS 上の IBM Data Server Driver for JDBC and SQLJ タイプ 2 接続に対してのみ適用されます。

#### **currentSQLID**

下記のことを指定します。

- 動的に作成された CREATE、GRANT、および REVOKE SQL ステートメントに対する許可検査で使用される許可 ID。



- 動的に発行された CREATE ステートメントによって作成される、表スペース、データベース、ストレージ・グループ、またはシノニムの所有者。
- 動的 SQL ステートメントで指定される、すべての表、ビュー、別名、および索引名の暗黙修飾子。

currentSQLID は、DB2 for z/OS サーバーの CURRENT SQLID 特殊レジスター内に値を設定します。currentSQLID プロパティが設定されていない場合、デフォルトのスキーマ名は、CURRENT SQLID 特殊レジスター内の値です。

#### **enableMultiRowInsertSupport**

ターゲット・データ・サーバーが複数行 INSERT をサポートしている DB2 for z/OS サーバーである場合に、IBM Data Server Driver for JDBC and SQLJ が INSERT または MERGE のバッチ操作に複数行 INSERT を使用するかどうかを指定します。バッチ操作はパラメーター・マーカを持つ PreparedStatement 呼び出しである必要があります。このプロパティのデータ・タイプは boolean です。デフォルトは true です。

enableMultiRowInsertSupport 値は、接続の間は変更できません。INSERT FROM SELECT ステートメントがバッチで実行される場合は、enableMultiRowInsertSupport は false に設定される必要があります。そうしないと、ドライバーは BatchUpdateException をスローします。

#### **jdbcCollection**

実行時に IBM Data Server Driver for JDBC and SQLJ のインスタンスによって使用される、パッケージのコレクション ID を指定します。jdbcCollection のデータ・タイプは String です。デフォルトは NULLID です。

このプロパティは、DB2Binder -collection オプションとともに使用されます。DB2Binder ユーティリティは、jdbcCollection 値と一致する -collection 値を使用して、サーバーで前もって IBM Data Server Driver for JDBC and SQLJ パッケージをバインドしていなければなりません。

jdbcCollection の設定によって、SQLJ アプリケーションで使用されるコレクションが判別されることはありません。SQLJ に関しては、SQLJ カスタマイザーの -collection オプションでコレクションが判別されます。

jdbcCollection は、DB2 for z/OS上の IBM Data Server Driver for JDBC and SQLJ タイプ 2 接続に対しては適用されません。

#### **maxRowsetSize**

IBM Data Server Driver for JDBC and SQLJ がカーソルの複数行 FETCH を使用する際に各ステートメントの行セットのバッファリングで使用されるバイトの最大数を指定します。このプロパティのデータ・タイプは int です。デフォルトは 32767 です。

maxRowsetSize は DB2 for z/OS上の IBM Data Server Driver for JDBC and SQLJ タイプ 2 接続に対してのみ適用されます。

#### **reportLongTypes**

DatabaseMetaData メソッドが LONG VARCHAR および LONG VARCHARIC 列のデータ・タイプを LONG データ・タイプとしてレポートするかどうかを指定します。このプロパティのデータ・タイプは short です。可能な値は以下のとおりです。

**com.ibm.db2.jcc.DB2BaseDataSource.NO (2) または**

**com.ibm.db2.jcc.DB2BaseDataSource.NOT\_SET (0)**

LONG VARCHAR または LONG VARGRAPHIC 列に関する情報を戻す DatabaseMetaData メソッドが、結果セットの DATA\_TYPE 列には java.sql.Types.VARCHAR を、TYPE\_NAME 列には VARCHAR または VARGRAPHIC を戻すことを指定します。これは、DB2 for z/OS バージョン 9 以降でのデフォルトです。

**com.ibm.db2.jcc.DB2BaseDataSource.YES (1)**

LONG VARCHAR または LONG VARGRAPHIC 列に関する情報を戻す DatabaseMetaData メソッドが、結果セットの DATA\_TYPE 列には java.sql.Types.LONGVARCHAR を、TYPE\_NAME 列には LONG VARCHAR または LONG VARGRAPHIC を戻すことを指定します。

**sendCharInputsUTF8**

IBM Data Server Driver for JDBC and SQLJ が文字入力データを DB2 for z/OS データベース・サーバーの CCSID に変換するか、またはデータベース・サーバーによる変換のために UTF-8 エンコードでデータを送信するかを指定します。sendCharInputsUTF8 は、DB2 for z/OS データベース・サーバーに対する IBM Data Server Driver for JDBC and SQLJ タイプ 2 接続にのみ適用されます。このプロパティのデータ・タイプは int です。このプロパティがドライバー・レベル (db2.jcc.sendCharInputsUTF8) でも設定されている場合、この値はドライバー・レベルの値をオーバーライドします。

可能な値は以下のとおりです。

**com.ibm.db2.jcc.DB2BaseDataSource.NO (2)**

データが DB2 for z/OS データベース・サーバーに送信される前に、IBM Data Server Driver for JDBC and SQLJ が文字入力データをターゲット・エンコードに変換することを指定します。  
com.ibm.db2.jcc.DB2BaseDataSource.NO がデフォルトです。

**com.ibm.db2.jcc.DB2BaseDataSource.YES (1)**

IBM Data Server Driver for JDBC and SQLJ が文字入力データを UTF-8 エンコードで DB2 for z/OS データベース・サーバーに送信することを指定します。データベース・サーバーはデータを UTF-8 エンコードからターゲット CCSID に変換します。

com.ibm.db2.jcc.DB2BaseDataSource.YES は、SDK for Java によるターゲット CCSID への変換によって文字変換問題が発生する場合にのみ指定します。IBM Data Server Driver for JDBC and SQLJ タイプ 2 接続を使用して Unicode 改行文字 (U+000A) を CCSID 37 である表列に挿入し、そのデータを z/OS 以外のクライアントから取り出すときに、最も一般的な問題が発生します。文字を列に挿入するときに SDK for Java が変換を行う場合、改行文字は EBCDIC 改行文字 X'15' に変換されます。しかし、取り出し時には、z/OS 以外のオペレーティング・システム上の一部の SDK for Java は X'15' 文字を、改行文字 (U+000A) ではなく Unicode 改行文字 (U+0085) に変換します。改行文字により、一部の XML パーサーが予期しない動作を起こします。

sendCharInputsUTF8 を com.ibm.db2.jcc.DB2BaseDataSource.YES に設定する場合、DB2 for z/OS データベース・サーバーは列への挿入時に



U+000A 文字を EBCDIC 改行文字 X'25' に変換します。そのため、文字は常に改行文字として取り出されます。

データベース・サーバー上でデータをターゲット CCSID に変換すると、IBM Data Server Driver for JDBC and SQLJ が、ドライバーによる変換の場合よりも多くのメモリーを使用することがあります。ドライバーは文字データの変換用のメモリーを、ソース・エンコードからデータベース・サーバーに送信されるデータのエンコードに割り振ります。ドライバーが表列に送信される文字データに割り振るスペースの量は、データの最大長に基づいています。UTF-8 データは各文字に最大で 3 バイトを必要とします。そのため、ドライバーが UTF-8 データをデータベース・サーバーに送信する場合、ドライバーは入力データ内の最大文字数の 3 倍を割り振る必要があります。ドライバーが変換を行う場合、ターゲット CCSID が 1 バイト CCSID であれば、ドライバーは入力データ内の最大文字数のみ割り振る必要があります。

#### **sessionTimeZone**

CURRENT SESSION TIME ZONE 特殊レジスターの設定値を指定します。このプロパティのデータ・タイプは String です。

sessionTimeZone 値は、*sth:tm* の形式の時間帯値です。*s* は符号、*th* は時間帯の時、*tm* は時間帯の分です。有効な値の範囲は、-12:59 から+14:00 です。

#### **sqljEnableClassLoaderSpecificProfiles**

IBM Data Server Driver for JDBC and SQLJ が、複数の J2EE アプリケーション (.ear) ファイルで同じ Java 名を持つ SQLJ プロファイルの使用およびロードを許可するかどうかを指定します。このプロパティのデータ・タイプは boolean です。デフォルトは false です。sqljEnableClassLoaderSpecificProfiles は DataSource プロパティです。このプロパティは主として WebSphere Application Server での使用を意図しています。

#### **ssid**

DB2 for z/OS 上の IBM Data Server Driver for JDBC and SQLJ タイプ 2 接続を使用して接続が確立される先の、ローカル DB2 for z/OS サブシステムの名前を指定します。このプロパティのデータ・タイプは String です。

ssid プロパティは、db2.jcc.ssid 構成プロパティをオーバーライドします。

ssid は、ローカル・サブシステムのサブシステム名、またはグループ接続名、あるいはサブグループ接続名にすることができます。

単一のローカル・サブシステム名を指定すると、IBM Data Server Driver for JDBC and SQLJ タイプ 2 接続を使用する接続の場合に、単一の LPAR 上の複数のサブシステムにローカル・サブシステムとしてアクセスすることができます。

グループ接続名またはサブグループ接続名を指定すると、データ共有グループ・メンバーに障害が起きた場合にフェイルオーバー処理を行えます。アプリケーションの接続先の DB2 サブシステムに障害が起こると、接続は終了します。ただし、新しい接続がそのグループ接続名またはサブグループ接続名を使用するとき、DB2 for z/OS はグループまたはサブグループ接続処理を使用して、接続先になるアクティブな DB2 サブシステムを見つけます。

ssid は、DB2 for z/OS 上の IBM Data Server Driver for JDBC and SQLJ タイプ 2 接続に対してのみ適用されます。

#### **useRowsetCursor**

データ・ソースが複数行 FETCH をサポートする場合、IBM Data Server Driver for JDBC and SQLJ が常に両方向スクロール・カーソルに複数行 FETCH を使用するかどうかを指定します。このプロパティのデータ・タイプは boolean です。

このプロパティは IBM Data Server Driver for JDBC and SQLJ タイプ 4 接続、または DB2 for z/OS への IBM Data Server Driver for JDBC and SQLJ タイプ 2 接続に対してのみ適用されます。enableRowsetSupport プロパティが設定されていない場合、useRowsetCursor のデフォルトは true です。

enableRowsetSupport プロパティが設定されている場合、useRowsetCursor プロパティは使用されません。

位置指定の更新または削除操作を実行するために JDBC 1 技法を使用するアプリケーションは、useRowsetCursor を false に設定する必要があります。これらのアプリケーションは、IBM Data Server Driver for JDBC and SQLJ が複数行 FETCH を使用している場合には正しく作動しません。

## **IBM Informix 用の IBM Data Server Driver for JDBC and SQLJ のプロパティ**

IBM Data Server Driver for JDBC and SQLJ の一部のプロパティは、IBM Informix データベースにのみ適用されます。これらのプロパティは IBM Informix 環境変数に相当します。

以下の情報で大文字で示されているプロパティは、大文字で指定する必要があります。そのようなプロパティの getXXX および setXXX メソッドは、get または set が先頭に付く大文字のプロパティ名によって形成されます。以下に例を示します。

```
boolean dbDate = DB2BaseDataSource.getDBDATE();
```

IBM Informix 固有のプロパティは以下のとおりです。

#### **DBANSIWARN**

SQL ステートメントで ANSI 規格の構文が使用されていない場合、IBM Data Server Driver for JDBC and SQLJ が IBM Informix データベースに、SQLWarning をアプリケーションに戻すよう指示するかどうかを指定します。このプロパティのデータ・タイプは boolean です。可能な値は以下のとおりです。

##### **false または 0**

SQL ステートメントで ANSI 規格の構文が使用されていない場合、SQLWarning をアプリケーションに戻すように IBM Informix データベースに指示する値をこのデータベースに送信しません。これはデフォルトです。

##### **true または 1**

SQL ステートメントで ANSI 規格の構文が使用されていない場合、SQLWarning をアプリケーションに戻すように IBM Informix データベースに指示する値をこのデータベースに送信します。

IBM Data Server Driver for JDBC and SQLJ プロパティ DBANSIWARN を使用して DBANSIWARN IBM Informix プロパティを設定することはできませんが、IBM Data Server Driver for JDBC and SQLJ プロパティ DBANSIWARN を使用して DBANSIWARN IBM Informix プロパティをリセットすることはできません。

#### **DBDATE**

DATE 値のエンド・ユーザー形式を指定します。このプロパティのデータ・タイプは String です。指定できる値については、「*IBM Informix Guide to SQL: Reference*」の DBDATE 環境変数の説明を参照してください。

デフォルト値は "Y4MD-" です。

#### **DBPATH**

データベースを含んでいるデータベース・サーバーを識別する値のコロン区切りリストを指定します。このプロパティのデータ・タイプは String です。各値は以下のようにすることができます。

- 絶対パス名
- 相対パス名
- IBM Informix データベース・サーバーのサーバー名
- サーバー名および絶対パス名

デフォルトは "." です。

#### **DBSPACETEMP**

一時表が置かれている既存の `dbspace` のコンマ区切りリストまたはコロン区切りリストを指定します。このプロパティのデータ・タイプは String です。

このプロパティが設定されていない場合、サーバーに送信される値はありません。DBSPACETEMP 環境変数の値が使用されます。

#### **DBTEMP**

一時ファイルおよび一時表が置かれている既存のディレクトリーの絶対パス名を指定します。このプロパティのデータ・タイプは String です。デフォルトは "/tmp" です。

#### **DBUPSPACE**

UPDATE STATISTICS ステートメントが複数の列分布を同時に構成するときに使用できるシステム・ディスク・スペースの最大量およびメモリーの最大量を K バイト (KB) 単位で指定します。このプロパティのデータ・タイプは String です。

DBUPSPACE の形式は "*maximum-disk-space:maximum-memory*" です。

このプロパティが設定されていない場合、サーバーに送信される値はありません。DBUPSPACE 環境変数の値が使用されます。

#### **DB\_LOCALE**

ロケール依存データの処理にデータベース・サーバーが使用するデータベース・ロケールを指定します。このプロパティのデータ・タイプは String です。有効な値は、DB\_LOCALE 環境変数の有効な値と同じです。デフォルト値は NULL です。

## DELIMITIDENT

区切り付き SQL ID をアプリケーションで使用できるかどうかを指定します。このプロパティのデータ・タイプは `boolean` です。可能な値は以下のとおりです。

**false** アプリケーションに区切り付き SQL ID を含めることはできません。二重引用符 (") または単一引用符 (') でリテラル・ストリングを区切ります。これはデフォルトです。

**true** アプリケーションに区切り付き SQL ID を含めることができます。区切り付き SQL ID は二重引用符 (") で囲む必要があります。単一引用符 (') でリテラル・ストリングを区切ります。

## IFX\_DIRECTIVES

オブティマイザーが照会内からの照会最適化ディレクティブを許可するかどうかを指定します。このプロパティのデータ・タイプは `String` です。可能な値は以下のとおりです。

**"1" または "ON"**  
最適化ディレクティブは受け入れられます。

**"0" または "OFF"**  
最適化ディレクティブは受け入れられません。

このプロパティが設定されていない場合、サーバーに送信される値はありません。 `IFX_DIRECTIVES` 環境変数の値が使用されます。

## IFX\_EXTDIRECTIVES

オブティマイザーが、`sysdirectives` システム・カタログ表からの外部照会最適化ディレクティブを、既存のアプリケーションでの照会に適用できるかどうかを指定します。可能な値は以下のとおりです。

**"1" または "ON"**  
外部照会最適化ディレクティブは受け入れられます。

**"0" または "OFF"**  
外部照会最適化は受け入れられません。

このプロパティが設定されていない場合、サーバーに送信される値はありません。 `IFX_EXTDIRECTIVES` 環境変数の値が使用されます。

## IFX\_UPDESC

UPDATE ステートメントの `DESCRIBE` が許可されるかどうかを指定します。このプロパティのデータ・タイプは `String` です。

NULL 以外の値は、UPDATE ステートメントの `DESCRIBE` が許可されることを示します。デフォルトは "1" です。

## IFX\_XASTDCOMPLIANCE\_XAEND

グローバル・トランザクションが明示的ロールバックの後にのみ解放されるか、またはどのロールバックの後にでも解放されるかを指定します。このプロパティのデータ・タイプは `String` です。可能な値は以下のとおりです。

**"0"** グローバル・トランザクションは明示的ロールバックの後にのみ解放されます。この動作は X/Open XA 標準に準拠します。

**"1"** グローバル・トランザクションはいずれかのロールバックの後に解放されます。

このプロパティが設定されていない場合、サーバーに送信される値はありません。 `IFX_XASTDCOMPLIANCE_XAEND` 環境変数の値が使用されます。

#### **INFORMIXOPCACHE**

クライアント・アプリケーションのステージング・エリア **BLOB** 領域に対してメモリー・キャッシュのサイズを **K** バイト (KB) 単位で指定します。このプロパティのデータ・タイプは `String` です。値 `"0"` は、キャッシュが使用されないことを示します。

このプロパティが設定されていない場合、サーバーに送信される値はありません。 `INFORMIXOPCACHE` 環境変数の値が使用されます。

#### **INFORMIXSTACKSIZE**

データベース・サーバーがクライアント・セッションの 1 次スレッドに使用するスタック・サイズを **K** バイト (KB) 単位で指定します。このプロパティのデータ・タイプは `String` です。

このプロパティが設定されていない場合、サーバーに送信される値はありません。 `INFORMIXSTACKSIZE` 環境変数の値が使用されます。

#### **NODEFDAC**

ANSI 準拠でないデータベースで、新規表が現行セッション中に作成されるときに、データベース・サーバーがデフォルトの表特権 (`SELECT`、`INSERT`、`UPDATE`、および `DELETE`) が **PUBLIC** に付与されないようにするかどうかを指定します。このプロパティのデータ・タイプは `String` です。可能な値は以下のとおりです。

**"yes"** ANSI 準拠でないデータベースで、新規表が現行セッション中に作成されるときに、データベース・サーバーはデフォルトの表特権が **PUBLIC** に付与されないようにします。

**"no"** ANSI 準拠でないデータベースで、新規表が現行セッション中に作成されるときに、データベース・サーバーはデフォルトの表特権が **PUBLIC** に付与されないようにしません。これはデフォルトです。

#### **OPTCOMPIND**

順序対の表に対して結合操作を実行するための優先メソッドを指定します。このプロパティのデータ・タイプは `String` です。可能な値は以下のとおりです。

**"0"** オプティマイザーは、可能であればソート・マージ結合またはハッシュ結合よりもネスト・ループ結合を選択します。

**"1"** 分離レベルが反復可能読み取りである場合、オプティマイザーは可能であればソート・マージ結合またはハッシュ結合よりもネスト・ループ結合を選択します。分離レベルが反復可能読み取りでない場合、オプティマイザーはコストに基づいて結合方法を選択します。

**"2"** トランザクション分離モードに関係なく、オプティマイザーはコストに基づいて結合方法を選択します。

このプロパティが設定されていない場合、サーバーに送信される値はありません。 `OPTCOMPIND` 環境変数の値が使用されます。

## OPTOFC

optimize-OPEN-FETCH-CLOSE 機能を使用可能にするかどうかを指定します。このプロパティのデータ・タイプは String です。可能な値は以下のとおりです。

**"0"** アプリケーションのすべてのスレッドについて optimize-OPEN-FETCH-CLOSE 機能を使用不可にします。

**"1"** アプリケーションのすべてのスレッド内のすべてのカーソルについて optimize-OPEN-FETCH-CLOSE 機能を使用可能にします。

このプロパティが設定されていない場合、サーバーに送信される値はありません。OPTOFC 環境変数の値が使用されます。

## PDQPRIORITY

データベース・サーバーが使用する並列処理の度合いを指定します。

PDQPRIORITY 値は、データベース・サーバーがリソース (メモリー、プロセッサ、およびディスク読み取りを含む) を割り振る方法に影響を与えます。このプロパティのデータ・タイプは String です。可能な値は以下のとおりです。

### "HIGH"

データベース・サーバーがリソースをすべてのユーザー間で割り振る場合、できる限り多くのリソースが照会に割り当てられます。

### "LOW" または "1"

データベース・サーバーはフラグメント化表から値を並列でフェッチします。

### "OFF" または "0"

並列処理は使用不可にされています。

このプロパティが設定されていない場合、サーバーに送信される値はありません。PDQPRIORITY 環境変数の値が使用されます。

## PSORT\_DBTEMP

データベース・サーバーがソート操作に使用される一時ファイルを作成するディレクトリーの絶対パス名を指定します。このプロパティのデータ・タイプは String です。

このプロパティが設定されていない場合、サーバーに送信される値はありません。PSORT\_DBTEMP 環境変数の値が使用されます。

## PSORT\_NPROCS

データベース・サーバーが照会をソートするために使用できるスレッドの最大数を指定します。このプロパティのデータ・タイプは String です。

PSORT\_NPROCS の最大値は "10" です。

このプロパティが設定されていない場合、サーバーに送信される値はありません。PSORT\_NPROCS 環境変数の値が使用されます。

## STMT\_CACHE

shared-statement キャッシュを使用可能にするかどうかを指定します。このプロパティのデータ・タイプは String です。可能な値は以下のとおりです。

**"0"** shared-statement キャッシュは使用不可にされています。

**"1"** 512 KB の shared-statement キャッシュが使用可能にされます。



このプロパティが設定されていない場合、サーバーに送信される値はありません。 `STMT_CACHE` 環境変数の値が使用されます。

### **dumpPool**

サマリー統計に加えて、書き込まれるグローバル・トランスポート・プール・イベントの統計のタイプを指定します。グローバル・トランスポート・プールは、接続コンセントレーターと Sysplex ワークロード・バランシングで使用されません。

`dumpPool` のデータ・タイプは `int. dumpPoolStatisticsOnSchedule` です。どの統計が書き込まれるよりも前に、`dumpPoolStatisticsOnScheduleFile` も統計の書き込み用に設定する必要があります。

`db2.jcc.dumpPool` プロパティには、以下のタイプの統計を 1 つ以上指定することができます。

- `DUMP_REMOVE_OBJECT` (16 進: X'01'、10 進: 1)
- `DUMP_GET_OBJECT` (16 進: X'02'、10 進: 2)
- `DUMP_WAIT_OBJECT` (16 進: X'04'、10 進: 4)
- `DUMP_SET_AVAILABLE_OBJECT` (16 進: X'08'、10 進: 8)
- `DUMP_CREATE_OBJECT` (16 進: X'10'、10 進: 16)
- `DUMP_SYSPLEX_MSG` (16 進: X'20'、10 進: 32)
- `DUMP_POOL_ERROR` (16 進: X'80'、10 進: 128)

複数のイベントのタイプをトレースするには、トレースしたいイベントのタイプの値を加算します。例えば、`DUMP_GET_OBJECT` イベントと `DUMP_CREATE_OBJECT` イベントをトレースするとします。これらの値に相当する数値は 2 と 16 なので、`dumpPool` 値には 18 を指定します。

デフォルトは 0 です。これは、グローバル・トランスポート・プールのサマリー統計だけが書き込まれることを意味します。

このプロパティには `setXXX` または `getXXX` メソッドがありません。

### **dumpPoolStatisticsOnSchedule**

グローバル・トランスポート・プールの統計が、`dumpPoolStatisticsOnScheduleFile` で指定されたファイルに書き込まれる頻度を秒単位で指定します。グローバル・トランスポート・オブジェクト・プールは、接続コンセントレーターと Sysplex ワークロード・バランシングで使用されません。

デフォルトは -1 です。-1 は、グローバル・トランスポート・プールの統計が書き込まれないことを意味します。

このプロパティには `setXXX` または `getXXX` メソッドがありません。

### **dumpPoolStatisticsOnScheduleFile**

グローバル・トランスポート・プールの統計を書き込むファイルの名前を指定します。グローバル・トランスポート・プールは、接続コンセントレーターと Sysplex ワークロード・バランシングで使用されます。

`dumpPoolStatisticsOnScheduleFile` を指定しないと、グローバル・トランスポート・プールの統計は書き込まれません。

このプロパティには `setXXX` または `getXXX` メソッドがありません。

### maxTransportObjectIdleTime

未使用のトランスポート・オブジェクトが、グローバル・トランスポート・オブジェクト・プール内に置かれてからこのプールから削除されるまでの期間を秒数で指定します。トランスポート・オブジェクトは、接続コンセントレーターと Sysplex ワークロード・バランシングで使用されます。

maxTransportObjectIdleTime のデフォルト値は 60 です。

maxTransportObjectIdleTime を 0 より小さい値に設定すると、未使用のトランスポート・オブジェクトは即時にプールから削除されます。このアクションは、重大な性能低下の原因になる可能性があるため、お勧めしません。

このプロパティには setXXX または getXXX メソッドがありません。

### maxTransportObjectWaitTime

maxTransportObjects 値に達した場合に、アプリケーションがトランスポート・オブジェクトを待機する最大の時間を秒数で指定します。トランスポート・オブジェクトは、接続コンセントレーターと Sysplex ワークロード・バランシングで使用されます。アプリケーションが、maxTransportObjectWaitTime 値よりも長い期間待機していると、グローバル・トランスポート・オブジェクト・プールは SQLException をスローします。

maxTransportObjectWaitTime のデフォルト値は -1 です。負の値は、アプリケーションはいつまでも待機することを意味します。

このプロパティには setXXX または getXXX メソッドがありません。

### minTransportObjects

接続コンセントレーターと Sysplex ワークロード・バランシング用のグローバル・トランスポート・オブジェクト・プール内のトランスポート・オブジェクト数の下限を指定します。JVM の作成時には、プール内にはトランスポート・オブジェクトはありません。トランスポート・オブジェクトは、必要に応じてプールに追加されます。minTransportObjects 値に達した後は、JVM が存続するかぎり、グローバル・トランスポート・オブジェクト・プール内のトランスポート・オブジェクトの数が minTransportObjects 値より小さくなることはありません。

minTransportObjects のデフォルト値は 0 です。0 以下のすべての値は、グローバル・トランスポート・オブジェクト・プールは空になってもかまわないことを意味します。

このプロパティには setXXX または getXXX メソッドがありません。

---

## IBM Data Server Driver for JDBC and SQLJ 構成プロパティ

IBM Data Server Driver for JDBC and SQLJ 構成プロパティにはドライバー全体にわたる有効範囲があります。

以下の表は、構成プロパティおよび対応する Connection または DataSource プロパティ (存在する場合) を要約しています。

表 58. 構成プロパティおよび対応する Connection および DataSource プロパティの要約

| 構成プロパティ名                   | Connection または DataSource プロパティ名:                            | 注                        |
|----------------------------|--------------------------------------------------------------|--------------------------|
| db2.jcc.accountingInterval | com.ibm.db2.jcc.DB2BaseDataSource. ...<br>accountingInterval | 1 (427 ページ), 4 (427 ページ) |

表 58. 構成プロパティおよび対応する *Connection* および *DataSource* プロパティの要約 (続き)

| 構成プロパティ名                                     | Connection または DataSource プロパティ名:<br>com.ibm.db2.jcc.DB2BaseDataSource. ... | 注                                                  |
|----------------------------------------------|-----------------------------------------------------------------------------|----------------------------------------------------|
| db2.jcc.allowSqljDuplicateStaticQueries      |                                                                             | 4 (427 ページ)                                        |
| db2.jcc.alternateGroupDatabaseName           | alternateGroupDatabaseName                                                  | 1 (427 ページ), 4 (427 ページ), 6 (427 ページ)              |
| db2.jcc.alternateGroupPortNumber             | alternateGroupPortNumber                                                    | 1 (427 ページ), 4 (427 ページ), 6 (427 ページ)              |
| db2.jcc.alternateGroupServerName             | alternateGroupServerName                                                    | 1 (427 ページ), 4 (427 ページ), 6 (427 ページ)              |
| db2.jcc.charOutputSize                       | charOutputSize                                                              | 1 (427 ページ), 4 (427 ページ)                           |
| db2.jcc.currentSchema                        | currentSchema                                                               | 1 (427 ページ), 4 (427 ページ), 6 (427 ページ)              |
| db2.jcc.override.currentSchema               | currentSchema                                                               | 2 (427 ページ), 4 (427 ページ), 6 (427 ページ)              |
| db2.jcc.currentSQLID                         | currentSQLID                                                                | 1 (427 ページ), 4 (427 ページ)                           |
| db2.jcc.override.currentSQLID                | currentSQLID                                                                | 2 (427 ページ), 4 (427 ページ)                           |
| db2.jcc.decimalRoundingMode                  | decimalRoundingMode                                                         | 1 (427 ページ), 4 (427 ページ), 6 (427 ページ)              |
| db2.jcc.override.decimalRoundingMode         | decimalRoundingMode                                                         | 2 (427 ページ), 4 (427 ページ), 6 (427 ページ)              |
| db2.jcc.defaultSQLState                      |                                                                             | 4 (427 ページ)                                        |
| db2.jcc.disableSQLJProfileCaching            |                                                                             | 4 (427 ページ)                                        |
| db2.jcc.dumpPool                             | dumpPool                                                                    | 1 (427 ページ), 3 (427 ページ), 4 (427 ページ), 5 (427 ページ) |
| db2.jcc.dumpPoolStatisticsOnSchedule         | dumpPoolStatisticsOnSchedule                                                | 1 (427 ページ), 3 (427 ページ), 4 (427 ページ), 5 (427 ページ) |
| db2.jcc.dumpPoolStatisticsOnScheduleFile     | dumpPoolStatisticsOnScheduleFile                                            | 1 (427 ページ), 3 (427 ページ), 4 (427 ページ), 5 (427 ページ) |
| db2.jcc.enableAlternateGroupSeamlessACR      | enableAlternateGroupSeamlessACR                                             | 1 (427 ページ), 4 (427 ページ), 6 (427 ページ)              |
| db2.jcc.override.enableMultirowInsertSupport | enableMultirowInsertSupport                                                 | 2 (427 ページ), 4 (427 ページ)                           |
| db2.jcc.jmxEnabled                           |                                                                             | 4 (427 ページ), 5 (427 ページ), 6 (427 ページ)              |
| db2.jcc.lobOutputSize                        |                                                                             | 4 (427 ページ)                                        |
| db2.jcc.maxRefreshInterval                   |                                                                             | 4 (427 ページ), 5 (427 ページ), 6 (427 ページ)              |
| db2.jcc.maxTransportObjectIdleTime           |                                                                             | 1 (427 ページ), 4 (427 ページ), 5 (427 ページ), 6 (427 ページ) |
| db2.jcc.maxTransportObjectWaitTime           |                                                                             | 1 (427 ページ), 4 (427 ページ), 5 (427 ページ), 6 (427 ページ) |

表 58. 構成プロパティおよび対応する *Connection* および *DataSource* プロパティの要約 (続き)

| 構成プロパティ名                                   | Connection または DataSource プロパティ名:<br>com.ibm.db2.jcc.DB2BaseDataSource. ... | 注          |
|--------------------------------------------|-----------------------------------------------------------------------------|------------|
| db2.jcc.maxTransportObjects                | maxTransportObjects                                                         | 1, 4, 5, 6 |
| db2.jcc.minTransportObjects                |                                                                             | 1, 4, 5, 6 |
| db2.jcc.outputDirectory                    |                                                                             | 6          |
| db2.jcc.pkList                             | pkList                                                                      | 1, 4       |
| db2.jcc.planName                           | planName                                                                    | 1, 4       |
| db2.jcc.progressiveStreaming               | progressiveStreaming                                                        | 1, 4, 5, 6 |
| db2.jcc.override.progressiveStreaming      | progressiveStreaming                                                        | 2, 4, 5, 6 |
| db2.jcc.rollbackOnShutdown                 |                                                                             | 4          |
| db2.jcc.sendCharInputsUTF8                 | sendCharInputsUTF8                                                          | 4          |
| db2.jcc.sqljToolsExitJVMOOnCompletion      |                                                                             | 4, 6       |
| db2.jcc.sqljUncustomizedWarningOrException |                                                                             | 4, 6       |
| db2.jcc.ssid                               | ssid                                                                        | 1, 4       |
| db2.jcc.traceDirectory                     | traceDirectory                                                              | 1, 4, 5, 6 |
| db2.jcc.override.traceDirectory            | traceDirectory                                                              | 2, 4, 5, 6 |
| db2.jcc.traceFile                          | traceFile                                                                   | 1, 4, 5, 6 |
| db2.jcc.override.traceFile                 | traceFile                                                                   | 2, 4, 5, 6 |
| db2.jcc.traceFileAppend                    | traceFileAppend                                                             | 1, 4, 5, 6 |
| db2.jcc.override.traceFileAppend           | traceFileAppend                                                             | 2, 4, 5, 6 |
| db2.jcc.traceFileCount                     | traceFileCount                                                              | 1, 4, 5, 6 |
| db2.jcc.traceFileSize                      | traceFileSize                                                               | 1, 4, 5, 6 |
| db2.jcc.traceLevel                         | traceLevel                                                                  | 1, 4, 5, 6 |
| db2.jcc.override.traceLevel                | traceLevel                                                                  | 2, 4, 5, 6 |
| db2.jcc.traceOption                        | traceOption                                                                 | 1, 4, 5, 6 |
| db2.jcc.tracePolling                       |                                                                             | 4, 5, 6    |
| db2.jcc.tracePollingInterval               |                                                                             | 4, 5, 6    |
| db2.jcc.t2zosTraceFile                     |                                                                             | 4          |
| db2.jcc.t2zosTraceBufferSize               |                                                                             | 4          |
| db2.jcc.t2zosTraceWrap                     |                                                                             | 4          |
| db2.jcc.useCcsid420ShapedConverter         |                                                                             | 4          |

**注:**

1. Connection または DataSource プロパティの設定は、構成プロパティの設定をオーバーライドします。構成プロパティは、Connection または DataSource プロパティのデフォルト値を提供します。
2. 構成プロパティの設定は、Connection または DataSource プロパティをオーバーライドします。
3. 対応する Connection または DataSource プロパティは、IBM Informix に対してのみ定義されます。
4. 構成プロパティは DB2 for z/OS に対して適用されます。
5. 構成プロパティは IBM Informix に対して適用されます。
6. 構成プロパティは DB2 Database for Linux, UNIX, and Windows に対して適用されます。

構成プロパティの意味は、以下のとおりです。

**db2.jcc.accountingInterval**

DB2 アカウント・レコードをコミット・ポイントで作成するか、データ・ソースへの物理接続の終了時に作成するかを指定します。db2.jcc.accountingInterval の値が COMMIT である場合、DB2 アカウント・レコードはコミット・ポイントで作成されます。例:

db2.jcc.accountingInterval=COMMIT

それ以外の場合、アカウント・レコードはデータ・ソースへの物理接続の終了時に作成されます。

db2.jcc.accountingInterval は、DB2 for z/OS 上の IBM Data Server Driver for JDBC and SQLJ タイプ 2 接続 に対してのみ適用されます。

db2.jcc.accountingInterval は、CICS または IMS のもとでの接続や、Java ストアード・プロシージャでの接続に対しては適用されません。

Connection または DataSource オブジェクトの accountingInterval プロパティを設定することによって、db2.jcc.accountingInterval をオーバーライドすることができます。

この構成プロパティは、DB2 for z/OS にのみ適用されます。

#### **db2.jcc.alternateGroupDatabaseName**

アプリケーションが接続できる代替データ共有グループのデータベース名を指定します。データベース名は、DB2 for z/OS のインストール中に定義された DB2 ロケーション名です。複数のデータベース名を指定する場合は、データベース名をコンマで区切る必要があります。

#### **db2.jcc.alternateGroupPortNumber**

アプリケーションが接続できる代替データ共有グループのポート番号を指定します。ポート番号は、データ・サーバーに割り当てられた TCP/IP サーバー・ポート番号です。複数のポート番号を指定する場合は、ポート番号をコンマで区切る必要があります。

#### **db2.jcc.alternateGroupServerName**

アプリケーションが接続できる代替データ共有グループのホスト名を指定します。ホスト名は、データ・サーバーに割り当てられたドメイン・ネームまたは IP アドレスです。複数のホスト名を指定する場合は、ホスト名をコンマで区切る必要があります。

#### **db2.jcc.allowSqljDuplicateStaticQueries**

SQLJ アプリケーションの単一 SELECT ステートメントの複数のオープン・イテレーターが IBM Data Server Driver for JDBC and SQLJ タイプ 2 接続 の下で許可されるかどうかを指定します。

このサポートを使用可能にするには、db2.jcc.allowSqljDuplicateStaticQueries を YES または true に設定します。

#### **db2.jcc.charOutputSize**

Types.CHAR として登録されているストアード・プロシージャの INOUT または OUT パラメーターに使用する最大バイト数を指定します。

実行時にはストアード・プロシージャ INOUT および OUT パラメーターの DESCRIBE 情報を使用できないため、デフォルトでは、IBM Data Server Driver for JDBC and SQLJ は INOUT または OUT 文字パラメーターの最大長をそれぞれ 32767 に設定します。ストアード・プロシージャに多数の Types.CHAR パラメーターが含まれている場合、この最大値の設定によって、必要量を大きく超えるストレージが割り振られる可能性があります。

ストレージをより効率的に使用するには、どの `Types.CHAR INOUT` または `OUT` パラメーターについても、`db2.jcc.charOutputSize` を予期される最大長に設定してください。

`db2.jcc.charOutputSize` は、`Types.VARCHAR` または `Types.LONGVARCHAR` として登録されている `INOUT` または `OUT` パラメーターには影響しません。

`Types.VARCHAR` および `Types.LONGVARCHAR` パラメーターの場合、ドライバーはデフォルトの長さ 32767 を使用します。

`db2.jcc.charOutputSize` 用に選択する値は、文字変換時に拡張される可能性があるということを考慮に入れる必要があります。IBM Data Server Driver for JDBC and SQLJ は、出力パラメーター値に使用されるサーバー・サイドの `CCSID` に関する情報を持たないため、ドライバーはストアード・プロシージャの出力データを UTF-8 Unicode 形式で要求します。`db2.jcc.charOutputSize` の値は、パラメーター値を UTF-8 Unicode に変換した後に必要になる最大バイト数でなければなりません。UTF-8 Unicode 文字は、最大で 3 バイトを必要とします。(3 バイトの UTF-8 文字の例としてユーロ記号があります。) 出力データに関する情報がない場合に `db2.jcc.charOutputSize` の値を十分な大きさにするには、`db2.jcc.charOutputSize` を、最大 `CHAR` パラメーターに定義されている 3 倍の長さに設定してください。

この構成プロパティーは、DB2 for z/OS にのみ適用されます。

#### **db2.jcc.currentSchema または db2.jcc.override.currentSchema**

動的に準備される SQL ステートメントで非修飾データベース・オブジェクトを修飾するために使用されるデフォルトのスキーマ名を指定します。このプロパティーのこの値は、データベース・サーバーでの `CURRENT SCHEMA` 特殊レジスター内の値を設定します。スキーマ名は大文字小文字の区別があり、大文字で指定する必要があります。

この構成プロパティーは、DB2 for z/OS または DB2 Database for Linux, UNIX, and Windows にのみ適用されます。

#### **db2.jcc.currentSQLID または db2.jcc.override.currentSQLID**

下記のことを指定します。

- 動的に作成された `CREATE`、`GRANT`、および `REVOKE SQL` ステートメントに対する許可検査で使用される許可 ID。
- 動的に発行された `CREATE` ステートメントによって作成される、表スペース、データベース、ストレージ・グループ、またはシノニムの所有者。
- 動的 SQL ステートメントで指定される、すべての表、ビュー、別名、および索引名の暗黙修飾子。

`currentSQLID` は、DB2 for z/OS サーバーの `CURRENT SQLID` 特殊レジスター内に値を設定します。`currentSQLID` プロパティーが設定されていない場合、デフォルトのスキーマ名は、`CURRENT SQLID` 特殊レジスター内の値です。

この構成プロパティーは、DB2 for z/OS にのみ適用されます。

#### **db2.jcc.decimalRoundingMode または db2.jcc.override.decimalRoundingMode**

DB2 for z/OS または DB2 Database for Linux, UNIX, and Windows データ・サーバー上で 10 進浮動小数点変数または `DECFLOAT` 列に代入するときの丸めモードを指定します。

可能な値は以下のとおりです。



#### **com.ibm.db2.jcc.DB2BaseDataSource.ROUND\_DOWN (1)**

0 の方向に丸めます (切り捨て)。破棄された数字は無視されます。

#### **com.ibm.db2.jcc.DB2BaseDataSource.ROUND\_CEILING (2)**

正の無限大方向に丸めます。破棄される数字がすべてゼロであるか、または符号が負の場合、破棄される数字の除去を除いて結果は未変更のままになります。それ以外の場合、結果の係数は 1 だけ増やされます。

#### **com.ibm.db2.jcc.DB2BaseDataSource.ROUND\_HALF\_EVEN (3)**

値を最も近い値に丸めます。複数の値が等距離にある場合は、最後の数字が偶数になるように値を丸めます。破棄される数字が、左側の次の桁内の 1 の半分 (0.5) より大きい場合、結果の係数は 1 だけ増やされます。半分より小さい場合、結果の係数は調整されません (つまり、廃棄された数字は無視されます)。それ以外の場合、結果の係数の右端の数字が偶数であれば、その係数は変更されませんが、右端の数字が奇数であれば、その桁が偶数になるように 1 だけ増大 (切り上げ) します。

#### **com.ibm.db2.jcc.DB2BaseDataSource.ROUND\_HALF\_UP (4)**

値を最も近い値に丸めます。複数の値が等距離にある場合は、0 の反対方向に値を丸めます。破棄される数字が、左側の次の桁内の 1 の半分 (0.5) 以上の場合、結果の係数は 1 だけ増やされます。そうでない場合、破棄された数字は無視されます。

#### **com.ibm.db2.jcc.DB2BaseDataSource.ROUND\_FLOOR (6)**

負の無限大方向に丸めます。破棄される数字がすべてゼロであるか、または符号が正の場合、破棄される数字の除去を除いて、結果は未変更のままになります。それ以外の場合、符号は負で、結果の係数は 1 だけ増やされます。

#### **com.ibm.db2.jcc.DB2BaseDataSource.ROUND\_UNSET (-2147483647)**

丸めモードは明示的に設定されませんでした。IBM Data Server Driver for JDBC and SQLJ は、データベース・サーバー上の丸めモードを設定するために `decimalRoundingMode` を使用しません。丸めモードは `ROUND_HALF_EVEN` です。

`db2.jcc.decimalRoundingMode` または `db2.jcc.override.decimalRoundingMode` の値を明示的に設定した場合、DB2 for z/OS データ・サーバー上の `CURRENT DECFLOAT ROUNDING MODE` 特殊レジスターの値がその値に更新されます。

`db2.jcc.decimalRoundingMode` または `db2.jcc.override.decimalRoundingMode` の値を明示的に設定しても、DB2 Database for Linux, UNIX, and Windows データ・サーバー上の `CURRENT DECFLOAT ROUNDING MODE` 特殊レジスターの値はその値に更新されません。`db2.jcc.decimalRoundingMode` または `db2.jcc.override.decimalRoundingMode` に設定した値が `CURRENT DECFLOAT ROUNDING MODE` 特殊レジスターの値と異なる場合は、Exception がスローされます。データ・サーバーの値を変更するためには、その値を `decflt_rounding` データベース構成パラメーターで設定する必要があります。

`decimalRoundingMode` は、10 進値の代入には影響を与えません。IBM Data Server Driver for JDBC and SQLJ は 10 進値を常に切り捨てます。

#### **db2.jcc.defaultSQLState**

`SQLException` または `SQLWarning` オブジェクトの `SQLSTATE` 値がヌルの場合

に、IBM Data Server Driver for JDBC and SQLJがクライアントに返す SQLSTATE 値を指定します。この構成プロパティは以下の方法で指定できません。

#### **db2.jcc.defaultSQLState**

db2.jcc.defaultSQLState を値なしで指定すると、IBM Data Server Driver for JDBC and SQLJ は 'FFFFF' を返します。

#### **db2.jcc.defaultSQLState=xxxxx**

xxxxx は、SQLSTATE 値がヌルの場合に IBM Data Server Driver for JDBC and SQLJ が返す値です。xxxxx が 5 バイトより長い場合、ドライバーは値を切り捨てて、5 バイトにします。xxxxx が 5 バイトより短い場合、ドライバーは xxxxx の右方にブランクを埋め込みます。

db2.jcc.defaultSQLState を指定しない場合、IBM Data Server Driver for JDBC and SQLJ はヌルの SQLSTATE 値を返します。

この構成プロパティは、DB2 for z/OS にのみ適用されます。

#### **db2.jcc.disableSQLJProfileCaching**

アプリケーションを実行している JVM がリセットされるときに、直列化されたプロファイルがキャッシュされるかどうかを指定します。

db2.jcc.disableSQLJProfileCaching はリセット可能な JVM で実行されているアプリケーション (CICS、IMS、または Java ストアード・プロシージャー環境で実行されているアプリケーション) にのみ適用され、DB2 for z/OS 上の IBM Data Server Driver for JDBC and SQLJ タイプ 2 接続を使用します。可能な値は以下のとおりです。

**YES** JVM がリセットされるときに、直列化された SQLJ プロファイルの新規バージョンがロードされるので、その直列化された SQLJ プロファイルは、JVM がリセットされる度にキャッシュされる訳ではありません。アプリケーションが開発中のときにこのオプションを使用すると、アプリケーションおよび直列化されたプロファイルの新規バージョンが頻繁に作成されます。

**NO** JVM がリセットされるときに、直列化された SQLJ プロファイルをキャッシュします。NO がデフォルトです。

この構成プロパティは、DB2 for z/OS にのみ適用されます。

#### **db2.jcc.dumpPool**

サマリー統計に加えて、書き込まれるグローバル・トランスポート・プール・イベントの統計のタイプを指定します。グローバル・トランスポート・プールは、接続コンセントレーターと Sysplex ワークロード・バランシングで使用されません。

どの統計が書き込まれるよりも前に、db2.jcc.dumpPoolStatisticsOnSchedule および db2.jcc.dumpPoolStatisticsOnScheduleFile も統計の書き込み用に設定する必要があります。

db2.jcc.dumpPool プロパティには、以下のタイプの統計を 1 つ以上指定することができます。

- DUMP\_REMOVE\_OBJECT (16 進: X'01'、10 進: 1)
- DUMP\_GET\_OBJECT (16 進: X'02'、10 進: 2)
- DUMP\_WAIT\_OBJECT (16 進: X'04'、10 進: 4)

- DUMP\_SET\_AVAILABLE\_OBJECT (16 進: X'08'、10 進: 8)
- DUMP\_CREATE\_OBJECT (16 進: X'10'、10 進: 16)
- DUMP\_SYSPLEX\_MSG (16 進: X'20'、10 進: 32)
- DUMP\_POOL\_ERROR (16 進: X'80'、10 進: 128)

複数のイベントのタイプをトレースするには、トレースしたいイベントのタイプの値を加算します。例えば、DUMP\_GET\_OBJECT イベントと DUMP\_CREATE\_OBJECT イベントをトレースするとします。これらの値に相当する数値は 2 と 16 なので、db2.jcc.dumpPool 値には 18 を指定します。

デフォルトは 0 です。これは、グローバル・トランスポート・プールのサマリー統計だけが書き込まれることを意味します。

この構成プロパティは、DB2 for z/OS または IBM Informix にのみ適用されます。

#### **db2.jcc.dumpPoolStatisticsOnSchedule**

グローバル・トランスポート・プールの統計が、db2.jcc.dumpPoolStatisticsOnScheduleFile で指定されたファイルに書き込まれる頻度を秒単位で指定します。グローバル・トランスポート・オブジェクト・プールは、接続コンセントレーターと Sysplex ワークロード・バランシングで使用されます。

デフォルトは -1 です。-1 は、グローバル・トランスポート・プールの統計が書き込まれないことを意味します。

この構成プロパティは、DB2 for z/OS または IBM Informix にのみ適用されます。

#### **db2.jcc.dumpPoolStatisticsOnScheduleFile**

グローバル・トランスポート・プールの統計を書き込むファイルの名前を指定します。グローバル・トランスポート・プールは、接続コンセントレーターと Sysplex ワークロード・バランシングで使用されます。

db2.jcc.dumpPoolStatisticsOnScheduleFile 構成プロパティを指定しないと、グローバル・トランスポート・プールの統計は書き込まれません。

この構成プロパティは、DB2 for z/OS または IBM Informix にのみ適用されます。

#### **db2.jcc.enableAlternateGroupSeamlessACR**

代替グループへのフェイルオーバーがシームレスか非シームレスかを指定します。可能な値は以下のとおりです。

**false** フェイルオーバーは非シームレスです。デフォルトは false です。

非シームレス動作では、現在 1 次グループに接続されているアプリケーションがトランザクションを実行しており、1 次グループ全体がダウンした場合に、IBM Data Server Driver for JDBC and SQLJ が代替グループにフェイルオーバーします。フェイルオーバーが成功した場合、ドライバーは SQL エラー・コード -30108 の SQLException をスローします。

**true** フェイルオーバーはシームレスです。

シームレス動作では、現在 1 次グループに接続されているアプリケーションがトランザクションを実行しており、1 次グループ全体がダウ

ンした場合に、IBM Data Server Driver for JDBC and SQLJ が代替グループにフェイルオーバーします。トランザクションがシームレス・フェイルオーバーの基準を満たしている場合、接続が再試行されます。接続に成功した場合、SQLException はスローされません。

DB2 for z/OS への接続の場合、指定できる値は 1 つだけです。

#### **db2.jcc.override.enableMultiRowInsertSupport**

ターゲット・データ・サーバーが複数行 INSERT をサポートしている DB2 for z/OS サーバーである場合に、IBM Data Server Driver for JDBC and SQLJ が INSERT または MERGE のバッチ操作に複数行 INSERT を使用するかどうかを指定します。バッチ操作はパラメーター・マーカを持つ PreparedStatement 呼び出しである必要があります。デフォルトは true です。

INSERT FROM SELECT ステートメントがバッチで実行される場合は、db2.jcc.override.enableMultiRowInsertSupport は false に設定される必要があります。そうしないと、ドライバーは BatchUpdateException をスローします。

可能な値は以下のとおりです。

**true** ターゲット・データ・サーバーが複数行 INSERT をサポートしている DB2 for z/OS サーバーである場合に、バッチ化された INSERT あるいは MERGE 操作に対して、IBM Data Server Driver for JDBC and SQLJ が複数行 INSERT を使用することを指定します。これはデフォルトです。

**false** ターゲット・データ・サーバーが複数行 INSERT をサポートしている DB2 for z/OS サーバーである場合に、バッチ化された INSERT あるいは MERGE 操作に対して、IBM Data Server Driver for JDBC and SQLJ が複数行 INSERT を使用しないことを指定します。

#### **db2.jcc.jmxEnabled**

Java Management Extensions (JMX) が IBM Data Server Driver for JDBC and SQLJ インスタンスについて使用可能にされるかどうかを指定します。アプリケーションがリモート・トレース・コントローラーを使用できるようにするには、その前に JMX を使用可能にする必要があります。

可能な値は以下のとおりです。

**true または yes**

JMX が使用可能にされることを示します。

**その他の値**

JMX が使用不可にされることを示します。これはデフォルトです。

#### **db2.jcc.lobOutputSize**

ドライバーが出力 LOB のサイズを判別できないときに、IBM Data Server Driver for JDBC and SQLJ が出力 LOB 値に割り振る必要のあるストレージのバイト数を指定します。この状態は、LOB ストアード・プロシージャーの出力パラメーターに関して発生します。db2.jcc.lobOutputSize は、DB2 for z/OS 上の IBM Data Server Driver for JDBC and SQLJ タイプ 2 接続 に対してのみ適用されます。

db2.jcc.lobOutputSize のデフォルト値は 1048576 です。ストレージの制限があるシステムおよび LOB がより小さいシステムの場合、db2.jcc.lobOutputSize 値をより低い数値に設定します。

例えば、出力 LOB サイズが最大で 64000 であることがわかっている場合、`db2.jcc.lobOutputSize` は 64000 に設定します。

この構成プロパティは、DB2 for z/OS にのみ適用されます。

#### **db2.jcc.maxRefreshInterval**

ワークロード・バランシングにおいて、サーバー・リストのクライアント・コピーをリフレッシュする時間間隔の最大値を秒数で指定します。有効な最小値は 1 です。

バージョン 3.63 または 4.13 以降の IBM Data Server Driver for JDBC and SQLJ の場合、デフォルトは 10 秒です。それより前のバージョンのドライバーの場合、デフォルトは 30 秒です。

#### **db2.jcc.maxTransportObjectIdleTime**

未使用のトランスポート・オブジェクトが、グローバル・トランスポート・オブジェクト・プール内に置かれてからこのプールから削除されるまでの期間を秒数で指定します。トランスポート・オブジェクトは、接続コンセントレーターと Sysplex ワークロード・バランシングで使用されます。

`db2.jcc.maxTransportObjectIdleTime` のデフォルト値は 60 です。

`db2.jcc.maxTransportObjectIdleTime` を 0 より小さい値に設定すると、未使用のトランスポート・オブジェクトは即時にプールから削除されます。このアクションは、重大な性能低下の原因になる可能性があるため、お勧めしません。

#### **db2.jcc.maxTransportObjects**

接続コンセントレーターと Sysplex ワークロード・バランシング用のグローバル・トランスポート・オブジェクト・プール内のトランスポート・オブジェクト数の上限を指定します。プール内のトランスポート・オブジェクトの数が `db2.jcc.maxTransportObjects` 値に達すると、`db2.jcc.maxTransportObjectIdleTime` 値を超えた期間使用されなかったトランスポート・オブジェクトは、プールから削除されます。

バージョン 3.63 または 4.13 以降の IBM Data Server Driver for JDBC and SQLJ の場合、デフォルトは 1000 です。それよりも前のバージョンのドライバーの場合、デフォルトは -1 です。

0 以下の値は、グローバル・トランスポート・オブジェクト・プール内のトランスポート・オブジェクト数には制限がないことを意味します。

#### **db2.jcc.maxTransportObjectWaitTime**

`db2.jcc.maxTransportObjects` 値に達した場合に、アプリケーションがトランスポート・オブジェクトを待機する最大の時間を秒数で指定します。トランスポート・オブジェクトは、接続コンセントレーターと Sysplex ワークロード・バランシングで使用されます。アプリケーションが、`db2.jcc.maxTransportObjectWaitTime` 値よりも長い期間待機していると、グローバル・トランスポート・オブジェクト・プールは `SQLException` をスローします。負の値は、アプリケーションはいつまでも待機することを意味します。

バージョン 3.63 または 4.13 以降の IBM Data Server Driver for JDBC and SQLJ の場合、デフォルトは 1 秒です。それよりも前のバージョンのドライバーの場合、デフォルトは -1 です。

#### **db2.jcc.minTransportObjects**

接続コンセントレーターと Sysplex ワークロード・バランシング用のグローバ



ル・トランスポート・オブジェクト・プール内のトランスポート・オブジェクト数の下限を指定します。JVM の作成時には、プール内にはトランスポート・オブジェクトはありません。トランスポート・オブジェクトは、必要に応じてプールに追加されます。db2.jcc.minTransportObjects 値に達した後は、JVM が存続するかぎり、グローバル・トランスポート・オブジェクト・プール内のトランスポート・オブジェクトの数が db2.jcc.minTransportObjects 値より小さくなることはありません。

db2.jcc.minTransportObjects のデフォルト値は 0 です。0 以下のすべての値は、グローバル・トランスポート・オブジェクト・プールは空になってもかまわないことを意味します。

### **db2.jcc.outputDirectory**

IBM Data Server Driver for JDBC and SQLJ で一時ログまたはキャッシュ・ファイルを保管する場所を指定します。

このプロパティを設定すると、IBM Data Server Driver for JDBC and SQLJ は指定されたディレクトリーの中に以下のファイルを保管します。

#### **jccServerListCache.bin**

DB2 pureScale 環境での自動クライアント・リレポート用の 1 次サーバーおよび代替サーバーの情報のコピーが含まれます。

このファイルは、DB2 Database for Linux, UNIX, and Windows の IBM Data Server Driver for JDBC and SQLJ タイプ 4 接続にのみ該当します。

db2.jcc.outputDirectory が指定されていない場合、IBM Data Server Driver for JDBC and SQLJ は java.io.tmpdir システム・プロパティで指定されたディレクトリーを検索します。java.io.tmpdir システム・プロパティも指定されていない場合、ドライバーは 1 次または代替サーバーの情報を求めて、メモリー内のキャッシュだけを使用します。ディレクトリーは指定されているものの jccServerListCache.bin にアクセスできない場合、ドライバーはサーバー・リストについてメモリー内のキャッシュだけを使用します。

#### **jccdiag.log**

IBM Data Server Driver for JDBC and SQLJ によって書き込まれる診断情報が含まれます。

db2.jcc.outputDirectory が指定されていない場合、IBM Data Server Driver for JDBC and SQLJ は java.io.tmpdir システム・プロパティで指定されたディレクトリーを検索します。java.io.tmpdir システム・プロパティも指定されていない場合、ドライバーは jccdiag.log に診断情報を書き込みません。ディレクトリーは指定されているものの jccdiag.log にアクセスできない場合、ドライバーは jccdiag.log に診断情報を書き込みません。

#### **connlicj.bin**

DB2 for z/OS への直接接続のための、IBM Data Server Driver for JDBC and SQLJ のライセンス検証についての情報が含まれます。データ・サーバーに対するサーバー・ライセンス検証が正常に実行されると、IBM Data Server Driver for JDBC and SQLJ はこのファイルを書き



込みます。ライセンス検証情報のコピーがクライアントに保管されると、それ以降の接続のライセンス検証のパフォーマンスが向上します。

`db2.jcc.outputDirectory` が指定されていない場合、IBM Data Server Driver for JDBC and SQLJ は `java.io.tmpdir` システム・プロパティで指定されたディレクトリを検索します。`java.io.tmpdir` システム・プロパティも指定されていない場合、ドライバーはサーバー・ライセンス検証情報のコピーをクライアントに保管しません。ディレクトリは指定されているものの `connlicj.bin` にアクセスできない場合、ドライバーはサーバー・ライセンス検証情報のコピーをクライアントに保管しません。

IBM Data Server Driver for JDBC and SQLJ はディレクトリを作成しません。手作業でディレクトリを作成して、必要なファイル権限を割り当てる必要があります。

`db2.jcc.outputDirectory` では絶対パス、相対パスのどちらでも指定できます。しかしながら、絶対パスをお勧めします。

#### **db2.jcc.pkList**

データ・ソースへの JDBC または SQLJ 接続が確立されるときに、基礎となる RRSAA CREATE THREAD 呼び出しで使用されるパッケージ・リストを指定します。SQLJ プログラムまたは JDBC ドライバーでプランをバインドしない場合、このプロパティを指定します。このプロパティを指定する場合、**`db2.jcc.planName` は指定しないでください。**

`db2.jcc.pkList` は、DB2 for z/OS 上の IBM Data Server Driver for JDBC and SQLJ タイプ 2 接続に対してのみ適用されます。`db2.jcc.pkList` は、CICS または IMS 下で実行されるアプリケーション、または Java ストアード・プロシージャーに対して実行されるアプリケーションには適用されません。JDBC ドライバーは、これらの場合に `db2.jcc.pkList` 設定を無視します。

**推奨:** `db2.jcc.planName` ではなく、`db2.jcc.pkList` を使用してください。

パッケージ・リストのフォーマットは以下のとおりです。



`db2.jcc.pkList` のデフォルト値は `NULLID.*` です。

`com.ibm.db2.jcc.DB2Binder` を実行するときに、`-collection` パラメーターを指定する場合、`com.ibm.db2.jcc.DB2Binder` を実行するときに IBM Data Server Driver for JDBC and SQLJ パッケージ用に指定するコレクション ID も、`db2.jcc.pkList` プロパティのパッケージ・リストに含まれている必要があります。

`Connection` または `DataSource` オブジェクトの `pkList` プロパティを設定することによって、`db2.jcc.pkList` をオーバーライドすることができます。

以下の例は、コレクション `JDBCCID` にパッケージがある IBM Data Server Driver for JDBC and SQLJ インスタンスのパッケージ・リストを指定します。このドライバー・インスタンスの下で準備された SQLJ アプリケーションは、コレクション `SQLJCID1`、`SQLJCID2`、または `SQLJCID3` にバインドされます。

db2.jcc.pkList=JDBCCID.\*,SQLJCID1.\*,SQLJCID2.\*,SQLJCID3.\*

この構成プロパティは、DB2 for z/OS にのみ適用されます。

#### **db2.jcc.planName**

データ・ソースへの JDBC または SQLJ 接続が確立されるときに、基礎となる RRSF CREATE THREAD 呼び出しで使用される DB2 for z/OS プラン名を指定します。SQLJ プログラムおよび JDBC ドライバーでパッケージをバインドする場合、このプロパティを指定します。このプロパティを指定する場合、**db2.jcc.pkList** は指定しないでください。

db2.jcc.planName は、DB2 for z/OS 上の IBM Data Server Driver for JDBC and SQLJ タイプ 2 接続に対してのみ適用されます。db2.jcc.planName は、CICS または IMS 下で実行されるアプリケーション、または Java ストアード・プロセスジャーに対して実行されるアプリケーションには適用されません。JDBC ドライバーは、これらの場合に db2.jcc.planName 設定を無視します。

このプロパティまたは db2.jcc.pkList プロパティを指定しない場合、IBM Data Server Driver for JDBC and SQLJ は db2.jcc.pkList のデフォルト値の NULLID.\* を使用します。

db2.jcc.planName を指定する場合、com.ibm.db2.jcc.DB2Binder を実行するときに作成するパッケージを、名前がこのプロパティの値であるプランにバインドする必要があります。すべての SQLJ パッケージも、名前がこのプロパティの値であるプランにバインドする必要があります。

Connection または DataSource オブジェクトの planName プロパティを設定することによって、db2.jcc.planName をオーバーライドすることができます。

以下の例は、IBM Data Server Driver for JDBC and SQLJ の JDBC パッケージおよび SQLJ パッケージの MYPLAN のプラン名を指定します。

```
db2.jcc.planName=MYPLAN
```

この構成プロパティは、DB2 for z/OS にのみ適用されます。

#### **db2.jcc.progressiveStreaming または db2.jcc.override.progressiveStreaming**

データ・ソース上で連続ストリーミングがサポートされている場合に、JDBC ドライバーが連続ストリーミングを使用するかどうかを指定します。

連続ストリーミング (動的データ形式ともいう) を使用すると、LOB または XML オブジェクトのサイズに基づいて、LOB または XML のデータを戻すのに最も効率のよいモードがデータ・ソースで動的に判別されます。

有効な値は以下のとおりです。

- 1 データ・ソースがサポートしている場合は連続ストリーミングを使用します。
- 2 連続ストリーミングは使用しません。

#### **db2.jcc.rollbackOnShutdown**

DB2 for z/OS が、JVM シャットダウン・フックの処理中に作業単位内にある JDBC 接続に対してロールバック操作を強制し、それ以外の操作も使用不可にするかどうかを指定します。

db2.jcc.rollbackOnShutdown は、IBM Data Server Driver for JDBC and SQLJ タイプ 2 接続だけに適用されます。

db2.jcc.rollbackOnShutdown は、CICS、IMS、ストアード・プロシージャ、または WebSphere Application Server 環境には適用されません。

可能な値は以下のとおりです。

**yes または true**

IBM Data Server Driver for JDBC and SQLJ が DB2 for z/OS に、JVM シャットダウン・フックの処理中に作業単位内にある JDBC 接続に対してロールバック操作を強制し、それ以外の操作も使用不可のように指示します。

**その他の値**

IBM Data Server Driver for JDBC and SQLJ は、JVM シャットダウン・フックの処理中にロールバック処理に関してアクションをとりません。これはデフォルトです。

この構成プロパティは、DB2 for z/OS にのみ適用されます。

**db2.jcc.sendCharInputsUTF8**

IBM Data Server Driver for JDBC and SQLJ が文字入力データを DB2 for z/OS データベース・サーバーの CCSID に変換するか、またはデータベース・サーバーによる変換のために UTF-8 エンコードでデータを送信するかを指定します。db2.jcc.sendCharInputsUTF8 は、DB2 for z/OS データベース・サーバーに対する IBM Data Server Driver for JDBC and SQLJ タイプ 2 接続だけに適用されます。このプロパティが接続レベルでも設定されている場合、接続レベルの設定がこの値をオーバーライドします。

可能な値は以下のとおりです。

**no、false、または 2**

データが DB2 for z/OS データベース・サーバーに送信される前に、IBM Data Server Driver for JDBC and SQLJ が文字入力データをターゲット・エンコードに変換することを指定します。これはデフォルトです。

**yes、true、または 1**

IBM Data Server Driver for JDBC and SQLJ が文字入力データを UTF-8 エンコードで DB2 for z/OS データベース・サーバーに送信することを指定します。データ・ソースはデータを UTF-8 エンコードからターゲット CCSID に変換します。

yes、true、または 1 は、SDK for Java によるターゲット CCSID への変換によって文字変換問題が発生する場合にのみ指定します。IBM Data Server Driver for JDBC and SQLJ タイプ 2 接続を使用して Unicode 改行文字 (U+000A) を CCSID 37 である表列に挿入し、そのデータを z/OS 以外のクライアントから取り出すときに、最も一般的な問題が発生します。文字を列に挿入するときに SDK for Java が変換を行う場合、改行文字は EBCDIC 改行文字 X'15' に変換されます。しかし、取り出し時には、z/OS 以外のオペレーティング・システム上の一部の SDK for Java は X'15' 文字を、改行文字 (U+000A) ではなく Unicode 改行文字 (U+0085) に変換します。改行文字により、一部の XML パーサーが予期しない動作を起こします。

db2.jcc.sendCharInputsUTF8 を yes に設定する場合、DB2 for z/OS デー

データベース・サーバーは列への挿入時に U+000A 文字を EBCDIC 改行文字 'X'25' に変換します。そのため、文字は常に改行文字として取り出されます。

データ・ソース上でデータをターゲット CCSID に変換すると、IBM Data Server Driver for JDBC and SQLJ が、ドライバーによる変換の場合よりも多くのメモリーを使用することがあります。ドライバーは文字データの変換用のメモリーを、ソース・エンコードからデータ・ソースに送信されるデータのエンコードに割り振ります。ドライバーが表列に送信される文字データに割り振るスペースの量は、データの最大長に基づいています。UTF-8 データは各文字に最大で 3 バイトを必要とします。そのため、ドライバーが UTF-8 データをデータ・ソースに送信する場合、ドライバーは入力データ内の最大文字数の 3 倍を割り振る必要があります。ドライバーが変換を行う場合、ターゲット CCSID が 1 バイト CCSID であれば、ドライバーは入力データ内の最大文字数のみ割り振る必要があります。

例えば、db2.jcc.sendCharInputsUTF8 の以下のいずれかの設定により、データをデータ・ソースに送信する前に、IBM Data Server Driver for JDBC and SQLJ は入力文字ストリングをターゲット・エンコードではなく UTF-8 に変換します。

```
db2.jcc.sendCharInputsUTF8=yes
db2.jcc.sendCharInputsUTF8=true
db2.jcc.sendCharInputsUTF8=1
```

この構成プロパティーは、DB2 for z/OS にのみ適用されます。

#### **db2.jcc.sqljToolsExitJVMOnCompletion**

db2sqljcustomize や db2sqljbind といった SQLJ ツールの基礎となっている Java プログラムが、呼び出し側プログラムに戻る際に System.exit 呼び出しを発行するかどうかを指定します。

可能な値は以下のとおりです。

**true** SQLJ ツールの基礎となる Java プログラムが、完了時に System.exit 呼び出しを発行するように指定します。true がデフォルトです。

**false** SQLJ ツールの基礎となる Java プログラムが、System.exit 呼び出しを発行しないように指定します。

#### **db2.jcc.sqljUncustomizedWarningOrException**

カスタマイズされていない SQLJ アプリケーションが実行されるときに IBM Data Server Driver for JDBC and SQLJ が行うアクションを指定します。

db2.jcc.sqljUncustomizedWarningOrException は、次のような値をとることができます。

**0** カスタマイズされていない SQLJ アプリケーションが実行されるとき、IBM Data Server Driver for JDBC and SQLJ は Warning または Exception をスローしません。これはデフォルトです。

**1** カスタマイズされていない SQLJ アプリケーションが実行されるとき、IBM Data Server Driver for JDBC and SQLJ は Warning をスローします。

- 2 カスタマイズされていない SQLJ アプリケーションが実行される時、IBM Data Server Driver for JDBC and SQLJ は Exception をスローします。

この構成プロパティは、DB2 for z/OS または DB2 Database for Linux, UNIX, and Windows にのみ適用されます。

#### **db2.jcc.traceDirectory または db2.jcc.override.traceDirectory**

Java ドライバー・コードの IBM Data Server Driver for JDBC and SQLJ トレースを使用可能にし、トレース情報を書き込むディレクトリーを指定します。db2.jcc.override.traceDirectory を指定すると、同一の DataSource 上にある複数の接続のトレース情報が、複数のファイルに書き込まれます。

db2.jcc.override.traceDirectory を指定すると、接続は *file-name\_origin\_n* という名前のファイルにトレースされます。

- *n* は、DataSource の *n* 番目の接続です。
- db2.jcc.traceFileName と db2.jcc.override.traceFileName のどちらも指定されない場合、*file-name* は *traceFile* になります。db2.jcc.traceFileName または db2.jcc.override.traceFileName も指定されている場合、*file-name* は db2.jcc.traceFileName または db2.jcc.override.traceFileName の値になります。
- *origin* は、使用中のログ書き込みプログラムの起点を示します。*origin* に指定できる値は次のとおりです。

**cpds** DB2ConnectionPoolDataSource オブジェクトのログ書き込みプログラム。

**driver** DB2Driver オブジェクトのログ書き込みプログラム。

**global** DB2TraceManager オブジェクトのログ書き込みプログラム。

**sds** DB2SimpleDataSource オブジェクトのログ書き込みプログラム。

**xads** DB2XADataSource オブジェクトのログ書き込みプログラム。

db2.jcc.override.traceDirectory プロパティは、Connection または DataSource オブジェクトの traceDirectory プロパティをオーバーライドします。

例えば、db2.jcc.override.traceDirectory の設定を以下のように指定することによって、IBM Data Server Driver for JDBC and SQLJ の Java コードを /SYSTEM/tmp という名前のディレクトリーにあるファイルにトレースすることができるようになります。

```
db2.jcc.override.traceDirectory=/SYSTEM/tmp
```

トレースのプロパティは、IBM ソフトウェア・サポートの指示の下でのみ設定してください。

#### **db2.jcc.traceLevel または db2.jcc.override.traceLevel**

何をトレースするかを指定します。

db2.jcc.override.traceLevel プロパティは、Connection または DataSource オブジェクトの traceLevel プロパティをオーバーライドします。

10 進値を指定して、1 つ以上のトレース・レベルを指定します。このトレース・レベルは、Connection または DataSource オブジェクトの traceLevel プロパティに定義されているトレース・レベルと同じです。



複数のトレース・レベルを指定する場合には、値に対して OR (|) 演算を行い、db2.jcc.traceLevel または db2.jcc.override.traceLevel の指定に結果を 10 進数で指定します。

例えば、TRACE\_DRDA\_FLOWS および TRACE\_CONNECTIONS を db2.jcc.override.traceLevel に指定するとします。TRACE\_DRDA\_FLOWS の値は 16 進値 X'40' です。TRACE\_CONNECTION\_CALLS の値は 16 進値 X'01' です。両方のトレースを指定するには、ビット単位 OR 演算をその 2 つの値に対して行います。結果は X'41' になります。これと等価の 10 進数は 65 です。それで、次のように指定します。

```
db2.jcc.override.traceLevel=65
```

### db2.jcc.ssid

DB2 for z/OS 上の IBM Data Server Driver for JDBC and SQLJ タイプ 2 接続を使用してアプリケーションが接続する DB2 for z/OS サブシステムを指定します。

db2.jcc.ssid の値は、ローカル DB2 サブシステムの名前、またはグループ接続名、あるいはサブグループ接続名にすることができます。

例:

```
db2.jcc.ssid=DB2A
```

ssid Connection および DataSource プロパティは db2.jcc.ssid をオーバーライドします。

グループ接続名またはサブグループ接続名を指定する場合、アプリケーションの接続先の DB2 サブシステムに障害が起こると、接続は終了します。ただし、新しい接続がそのグループ接続名またはサブグループ接続名を使用するときに、DB2 for z/OS はグループ接続処理またはサブグループ接続処理を使用して、接続先になるアクティブな DB2 サブシステムを見つけます。

db2.jcc.ssid プロパティを指定しない場合、IBM Data Server Driver for JDBC and SQLJ はアプリケーション・デフォルト・ロード・モジュールからの SSID 値を使用します。DB2 for z/OS のインストール時に、1 つのアプリケーション・デフォルト・ロード・モジュールが *prefix.SDSNEXIT* データ・セットおよび *prefix.SDSNLOAD* データ・セットの中に作成されます。選択されたアプリケーション用に、他のデータ・セットの中でその他のアプリケーション・デフォルト・ロード・モジュールが作成されることがあります。

IBM Data Server Driver for JDBC and SQLJ は、SSID 値を読み取る前に、アプリケーション・デフォルト・ロード・モジュールをロードしておく必要があります。z/OS は以下の場所にあるデータ・セットを以下の順序で調べて、アプリケーション・デフォルト・ロード・モジュールを検索します。

1. ジョブ・パック域 (JPA)
2. TASKLIB
3. STEPLIB または JOBLIB
4. LPA
5. リンク・リストにあるライブラリー

システム内にアプリケーション・デフォルト・ロード・モジュールの複数のコピーがある場合、IBM Data Server Driver for JDBC and SQLJ 用の適切なコピーを含むデータ・セットが z/OS によって最初に検出されるようにしておく必要があります。



この構成プロパティは、DB2 for z/OS にのみ適用されます。

#### **db2.jcc.traceFile または db2.jcc.override.traceFile**

Java ドライバー・コードの IBM Data Server Driver for JDBC and SQLJ トレースを使用可能にし、トレース・ファイル名の基になる名前を指定します。

db2.jcc.override.traceFile プロパティの値には、完全修飾 z/OS UNIX システム・サービス・ファイル名を指定します。

db2.jcc.override.traceFile プロパティは、Connection または DataSource オブジェクトの traceFile プロパティをオーバーライドします。

例えば、db2.jcc.override.traceFile の設定を以下のように指定することによって、IBM Data Server Driver for JDBC and SQLJ の Java コードを /SYSTEM/tmp/jdbctrace という名前のファイルにトレースすることができるようになります。

```
db2.jcc.override.traceFile=/SYSTEM/tmp/jdbctrace
```

トレースのプロパティは、IBM ソフトウェア・サポートの指示の下でのみ設定してください。

#### **db2.jcc.traceFileAppend または db2.jcc.override.traceFileAppend**

db2.jcc.override.traceFile プロパティによって指定されるファイルへ付加するか、あるいは上書きするかを指定します。有効な値は true または false です。デフォルトは false です。これは、traceFile プロパティによって指定されるファイルが上書きされることを意味します。

db2.jcc.override.traceFileAppend プロパティは、Connection または DataSource オブジェクトの traceFileAppend プロパティをオーバーライドします。

例えば、db2.jcc.override.traceFileAppend の設定を以下のように指定することによって、トレース・データは既存のトレース・ファイルに追加されるようになります。

```
db2.jcc.override.traceFileAppend=true
```

トレースのプロパティは、IBM ソフトウェア・サポートの指示の下でのみ設定してください。

#### **db2.jcc.traceFileCount**

循環トレースの場合のトレース・ファイルの最大数を指定します。IBM Data Server Driver for JDBC and SQLJ がこのプロパティを使用するのは、db2.jcc.traceOption が 1 に設定されている場合のみです。デフォルト値は 2 です。

このプロパティは、DB2 for z/OS 上の IBM Data Server Driver for JDBC and SQLJ タイプ 2 接続には適用されません。

トレースのプロパティは、IBM ソフトウェア・サポートの指示の下でのみ設定してください。

#### **db2.jcc.traceFileSize**

循環トレースの場合に、各トレース・ファイルの最大サイズを指定します。IBM Data Server Driver for JDBC and SQLJ がこのプロパティを使用するのは、db2.jcc.traceOption が 1 に設定されている場合のみです。デフォルト値は 10485760 (10 MB) です。

このプロパティは、DB2 for z/OS 上の IBM Data Server Driver for JDBC and SQLJ タイプ 2 接続には適用されません。

トレースのプロパティは、IBM ソフトウェア・サポートの指示の下でのみ設定してください。

#### **db2.jcc.traceOption**

トレース・データが収集される方法を指定します。このプロパティのデータ・タイプは int です。可能な値は以下のとおりです。

- 0** 単一のトレース・ファイルが生成され、ファイルのサイズに制限がないことを指定します。これはデフォルトです。
- 1** IBM Data Server Driver for JDBC and SQLJ が循環トレースを行うことを指定します。循環トレースは次のように行われます。
  1. アプリケーションが最初のトレース・レコードを書き込む時に、ドライバはファイルを作成します。
  2. ドライバはそのファイルにトレース・データを書き込みます。
  3. ファイルのサイズがプロパティ `db2.jcc.traceFileSize` の値と等しくなったとき、ドライバは別のファイルを作成します。
  4. データを書き込まれたファイル数がプロパティ `db2.jcc.traceFileCount` の値に等しくなるまで、ドライバはステップ 2 および 3 を繰り返します。
  5. ドライバは最初のトレース・ファイルに、既存のデータを上書きする形でデータを書き込みます。
  6. ドライバは、アプリケーションが完了するまでステップ 3 から 5 を繰り返します。

トレース・ファイルのファイル名は、

`db2.jcc.traceFile`、`db2.jcc.override.traceFile`、

`db2.jcc.traceDirectory`、`db2.jcc.override.traceDirectory` の各プロパティによって決まるファイル名の末尾に、最初のファイルには `.1` を、2 番目のファイルには `.2` を付加した名前 (以下同様) になります。

このプロパティは、DB2 for z/OS 上の IBM Data Server Driver for JDBC and SQLJ タイプ 2 接続には適用されません。

トレースのプロパティは、IBM ソフトウェア・サポートの指示の下でのみ設定してください。

#### **db2.jcc.tracePolling**

トレース・ディレクティブの変更を検出するために IBM Data Server Driver for JDBC and SQLJ がグローバル構成ファイルポーリングし、新しいトレース・ディレクティブに合わせてトレース動作を変更するかどうかを指定します。可能な値は true または false です。デフォルトは false です。

構成プロパティ・ファイルが変更された後、IBM Data Server Driver for JDBC and SQLJ は、次のポーリング間隔の初めにトレース動作を変更します。アプリケーションの実行中に `db2.jcc.tracePolling` が true に設定されると、トレースが有効になり、トレースが有効になる前にアプリケーションにより作成されたすべての `PreparedStatement` オブジェクトに関する情報は、トレースの宛先にダンプされます。

db2.jcc.tracePolling は、以下のグローバル構成プロパティをポーリングします。

- db2.jcc.override.traceLevel
- db2.jcc.override.traceFile
- db2.jcc.override.traceDirectory
- db2.jcc.override.traceFileAppend

#### db2.jcc.tracePollingInterval

トレース・ディレクティブの変更を検出するために IBM Data Server Driver for JDBC and SQLJ グローバル構成ファイルをポーリングする間隔 (秒) を指定します。このプロパティ値は正の整数です。デフォルトは 60 です。指定したトレース・ポーリング間隔が使用されるには、ドライバーがロードされて初期化される前に db2.jcc.tracePollingInterval プロパティを設定する必要があります。ドライバーがロードされ初期化された後に db2.jcc.tracePollingInterval を変更しても、効果はありません。

#### db2.jcc.t2zosTraceFile

IBM Data Server Driver for JDBC and SQLJ タイプ 2 接続の C/C++ ネイティブ・ドライバー・コードの IBM Data Server Driver for JDBC and SQLJ トレースを使用可能にし、トレース・ファイルの名の基になる名前を指定します。このプロパティは、C/C++ ネイティブ・ドライバー・コードのトレース・データの収集に必要です。

db2.jcct.t2zosTraceFile プロパティの値には、完全修飾 z/OS UNIX システム・サービス・ファイル名を指定します。

例えば、db2.jcct.t2zosTraceFile の設定を以下のように指定することによって、IBM Data Server Driver for JDBC and SQLJ の C/C++ ネイティブ・コードを /SYSTEM/tmp/jdbctraceNative という名前のファイルにトレースすることができますようになります。

```
db2.jcc.t2zosTraceFile=/SYSTEM/tmp/jdbctraceNative
```

トレースのプロパティは、IBM ソフトウェア・サポートの指示の下でのみ設定してください。

この構成プロパティは、DB2 for z/OS にのみ適用されます。

#### db2.jcc.t2zosTraceBufferSize

C/C++ ネイティブ・ドライバー・コードによって実行される処理をトレースするのに使用される仮想ストレージ内のトレース・バッファのサイズをキロバイト単位で指定します。この値は、収集できる C/C++ ネイティブ・ドライバーのトレース情報の最大量でもあります。

64 (64 KB) から 4096 (4096 KB) までの整数を指定します。デフォルトは 256 (256 KB) です。

JDBC ドライバーは、トレース・バッファのサイズを次の表に示すようにして決定します。

| 指定された値 ( <i>n</i> ) | トレース・バッファのサイズ (KB) |
|---------------------|--------------------|
| <64                 | 64                 |
| 64<= <i>n</i> <128  | 64                 |
| 128<= <i>n</i> <256 | 128                |

| 指定された値 (n)   | トレース・バッファのサイズ (KB) |
|--------------|--------------------|
| 256<=n<512   | 256                |
| 512<=n<1024  | 512                |
| 1024<=n<2048 | 1024               |
| 2048<=n<4096 | 2048               |
| n>=4096      | 4096               |

db2.jcc.t2zosTraceBufferSize は、db2.jcc.t2zosTraceFile プロパティが設定されている場合にのみ使用されます。

**推奨:** パフォーマンスへの影響を避けるために、1024 以下の値を指定してください。

例えば、トレース・バッファのサイズを 1024 KB に設定するには、以下の設定を使用します。

```
db2.jcc.t2zosTraceBufferSize=1024
```

トレースのプロパティは、IBM ソフトウェア・サポートの指示の下でのみ設定してください。

この構成プロパティは、DB2 for z/OS にのみ適用されます。

#### db2.jcc.t2zosTraceWrap

SQLJ トレースの折り返しを使用可能または使用不可にします。

db2.jcc.t2zosTraceWrap は以下の値をとることができます。

- 1**      トレースを折り返します。
- 0**      トレースを折り返しません。

デフォルトは 1 です。このパラメーターはオプションです。例:

```
DB2SQLJ_TRACE_WRAP=0
```

db2.jcc.t2zosTraceWrap は、IBM ソフトウェア・サポートの指示の下でのみ設定してください。

この構成プロパティは、DB2 for z/OS にのみ適用されます。

#### db2.jcc.useCcsid420ShapedConverter

EBCDIC CCSID 420 であるアラビア語文字データが Cp420S エンコードにマップするかどうかを指定します。

db2.jcc.useCcsid420ShapedConverter は、DB2 for z/OS データベース・サーバーへの接続にのみ適用されます。

db2.jcc.useCcsid420ShapedConverter の値が true の場合、CCSID 420 は Cp420S エンコードにマップします。db2.jcc.useCcsid420ShapedConverter の値が false の場合、CCSID 420 は Cp420 エンコードにマップします。デフォルトは false です。

この構成プロパティは、DB2 for z/OS にのみ適用されます。

## JDBC API でのドライバーのサポート

DB2 および IBM Informix データベース・システムによってサポートされる JDBC ドライバーは、JDBC メソッドについて異なるレベルのサポートを提供しています。

次の表は JDBC インターフェースをリストし、それらがどのドライバーによってサポートされるかを示しています。ドライバーおよびサポートされるプラットフォームは、以下のとおりです。

表 59. DB2 および IBM Informix データベース・システム用の JDBC ドライバー

| JDBC ドライバー名                                       | 関連するデータ・ソース                                                              |
|---------------------------------------------------|--------------------------------------------------------------------------|
| IBM Data Server Driver for JDBC and SQLJ          | DB2 Database for Linux, UNIX, and Windows, DB2 for z/OS、または IBM Informix |
| IBM Informix JDBC ドライバー (IBM Informix JDBC ドライバー) | IBM Informix                                                             |

メソッドの形式が JDBC 2.0 および JDBC 3.0 の場合、IBM Data Server Driver for JDBC and SQLJ はすべての形式をサポートします。Linux、UNIX、および Windows 用の DB2 JDBC Type 2 ドライバーは JDBC 2.0 形式のみサポートします。

表 60. `java.sql.Array` メソッドのサポート

| JDBC メソッド                      | IBM Data Server Driver for JDBC and SQLJ1 のサポート | IBM Informix JDBC ドライバーのサポート |
|--------------------------------|-------------------------------------------------|------------------------------|
| <code>free</code> <sup>2</sup> | はい                                              | いいえ                          |
| <code>getArray</code>          | はい                                              | はい                           |
| <code>getBaseType</code>       | はい                                              | はい                           |
| <code>getBaseTypeName</code>   | はい                                              | はい                           |
| <code>getResultSet</code>      | はい                                              | はい                           |

注:

1. IBM Data Server Driver for JDBC and SQLJ では、DB2 Database for Linux, UNIX, and Windows データ・ソースへの接続にのみ `Array` メソッドがサポートされます。
2. これは JDBC 4.0 のメソッドです。

表 61. `java.sql.BatchUpdateException` メソッドのサポート

| JDBC メソッド                                    | IBM Data Server Driver for JDBC and SQLJ のサポート | IBM Informix JDBC ドライバーのサポート |
|----------------------------------------------|------------------------------------------------|------------------------------|
| <code>java.lang.Exception</code> から継承されたメソッド | はい                                             | はい                           |
| <code>getUpdateCounts</code>                 | はい                                             | はい                           |

表 62. `java.sql.Blob` メソッドのサポート

| JDBC メソッド                      | IBM Data Server Driver for JDBC and SQLJ のサポート | IBM Informix JDBC ドライバーのサポート |
|--------------------------------|------------------------------------------------|------------------------------|
| <code>free</code> <sup>1</sup> | はい                                             | いいえ                          |
| <code>getBinaryStream</code>   | はい <sup>2</sup>                                | はい                           |

表 62. *java.sql.Blob* メソッドのサポート (続き)

| JDBC メソッド                                | IBM Data Server Driver for JDBC and SQLJ のサポート | IBM Informix JDBC ドライバのサポート |
|------------------------------------------|------------------------------------------------|-----------------------------|
| <code>getBytes</code>                    | はい                                             | はい                          |
| <code>length</code>                      | はい                                             | はい                          |
| <code>position</code>                    | はい                                             | はい                          |
| <code>setBinaryStream<sup>3</sup></code> | はい                                             | いいえ                         |
| <code>setBytes<sup>3</sup></code>        | はい                                             | いいえ                         |
| <code>truncate<sup>3</sup></code>        | はい                                             | いいえ                         |

**注:**

- これは JDBC 4.0 のメソッドです。
- このメソッドのサポートされる形式には、以下の JDBC 4.0 形式が含まれます。  
`getBinaryStream(long pos, long length)`
- IBM Data Server Driver for JDBC and SQLJ バージョン 3.50 より前のバージョンでは、Blob が IN または INOUT パラメーターとしてストアード・プロシージャに渡される場合にはこれらのメソッドを使用できず、ストアード・プロシージャ内の Blob に対してメソッドが使用されます。

表 63. *java.sql.CallableStatement* メソッドのサポート

| JDBC メソッド                                           | IBM Data Server Driver for JDBC and SQLJ のサポート | IBM Informix JDBC ドライバのサポート |
|-----------------------------------------------------|------------------------------------------------|-----------------------------|
| <code>java.sql.Statement</code> から継承されたメソッド         | はい                                             | はい                          |
| <code>java.sql.PreparedStatement</code> から継承されたメソッド | はい <sup>1</sup>                                | はい                          |
| <code>getArray</code>                               | いいえ                                            | いいえ                         |
| <code>getBigDecimal</code>                          | はい <sup>3</sup>                                | はい                          |
| <code>getBlob</code>                                | はい <sup>3</sup>                                | はい                          |
| <code>getBoolean</code>                             | はい <sup>3</sup>                                | はい                          |
| <code>getByte</code>                                | はい <sup>3</sup>                                | はい                          |
| <code>getBytes</code>                               | はい <sup>3</sup>                                | はい                          |
| <code>getClob</code>                                | はい <sup>3</sup>                                | はい                          |
| <code>getDate</code>                                | はい <sup>3, 5</sup>                             | はい                          |
| <code>getDouble</code>                              | はい <sup>3</sup>                                | はい                          |
| <code>getFloat</code>                               | はい <sup>3</sup>                                | はい                          |
| <code>getInt</code>                                 | はい <sup>3</sup>                                | はい                          |
| <code>getLong</code>                                | はい <sup>3</sup>                                | はい                          |
| <code>getObject</code>                              | はい <sup>3, 4, 6</sup>                          | はい                          |
| <code>getRef</code>                                 | いいえ                                            | いいえ                         |
| <code>getRowId<sup>2</sup></code>                   | はい                                             | いいえ                         |
| <code>getShort</code>                               | はい <sup>3</sup>                                | はい                          |
| <code>getString</code>                              | はい <sup>3</sup>                                | はい                          |
| <code>getTime</code>                                | はい <sup>3, 5</sup>                             | はい                          |
| <code>getTimestamp</code>                           | はい <sup>3, 5</sup>                             | はい                          |
| <code>getURL</code>                                 | はい                                             | いいえ                         |
| <code>registerOutParameter</code>                   | はい <sup>7</sup>                                | はい <sup>7</sup>             |



表 63. `java.sql.CallableStatement` メソッドのサポート (続き)

| JDBC メソッド                       | IBM Data Server Driver for JDBC and SQLJ のサポート | IBM Informix JDBC ドライバのサポート |
|---------------------------------|------------------------------------------------|-----------------------------|
| <code>setAsciiStream</code>     | はい <sup>8</sup>                                | はい                          |
| <code>setBigDecimal</code>      | はい <sup>8</sup>                                | はい                          |
| <code>setBinaryStream</code>    | はい <sup>8</sup>                                | はい                          |
| <code>setBoolean</code>         | はい <sup>8</sup>                                | はい                          |
| <code>setByte</code>            | はい <sup>8</sup>                                | はい                          |
| <code>setBytes</code>           | はい <sup>8</sup>                                | はい                          |
| <code>setCharacterStream</code> | はい <sup>8</sup>                                | はい                          |
| <code>setDate</code>            | はい <sup>8</sup>                                | はい                          |
| <code>setDouble</code>          | はい <sup>8</sup>                                | はい                          |
| <code>setFloat</code>           | はい <sup>8</sup>                                | はい                          |
| <code>setInt</code>             | はい <sup>8</sup>                                | はい                          |
| <code>setLong</code>            | はい <sup>8</sup>                                | はい                          |
| <code>setNull</code>            | はい <sup>8, 9</sup>                             | はい                          |
| <code>setObject</code>          | はい <sup>8</sup>                                | はい                          |
| <code>setShort</code>           | はい <sup>8</sup>                                | はい                          |
| <code>setString</code>          | はい <sup>8</sup>                                | はい                          |
| <code>setTime</code>            | はい <sup>8</sup>                                | はい                          |
| <code>setTimestamp</code>       | はい <sup>8</sup>                                | はい                          |
| <code>setURL</code>             | はい                                             | いいえ                         |
| <code>wasNull</code>            | はい                                             | はい                          |

表 63. *java.sql.CallableStatement* メソッドのサポート (続き)

| JDBC メソッド                                                                                                                                                                                                       | IBM Data Server Driver for JDBC and SQLJ のサポート | IBM Informix JDBC ドライバのサポート |
|-----------------------------------------------------------------------------------------------------------------------------------------------------------------------------------------------------------------|------------------------------------------------|-----------------------------|
| <b>注:</b>                                                                                                                                                                                                       |                                                |                             |
| 1. 継承された <code>getParameterMetaData</code> メソッドは、データ・ソースが DB2 for z/OS の場合にはサポートされません。                                                                                                                          |                                                |                             |
| 2. これは JDBC 4.0 のメソッドです。                                                                                                                                                                                        |                                                |                             |
| 3. 以下の形式の <code>CallableStatement.getXXX</code> メソッドは、データ・ソースが DB2 for z/OS の場合にはサポートされません。                                                                                                                     |                                                |                             |
| <code>getXXX(String parameterName)</code>                                                                                                                                                                       |                                                |                             |
| 4. 以下の JDBC 4.1 メソッドがサポートされています。                                                                                                                                                                                |                                                |                             |
| <code>getObject(int parameterIndex, java.lang.Class&lt;T&gt; type)</code>                                                                                                                                       |                                                |                             |
| <code>getObject(java.lang.String parameterName, java.lang.Class&lt;T&gt; type)</code>                                                                                                                           |                                                |                             |
| 5. データベース・サーバーは日時値の時間帯調整を行いません。JDBC ドライバーは、 <code>java.util.Calendar</code> パラメータを含む <code>getDate</code> 、 <code>getTime</code> 、または <code>getTimestamp</code> メソッドの形式が指定された場合、サーバーから値を取り出した後でローカル時間帯の値を調整します。 |                                                |                             |
| 6. 次の形式の <code>getObject</code> メソッドはサポートされません。                                                                                                                                                                 |                                                |                             |
| <code>getObject(int parameterIndex, java.util.Map map)</code>                                                                                                                                                   |                                                |                             |
| 7. 次の形式の <code>registerOutParameter</code> メソッドはサポートされません。                                                                                                                                                      |                                                |                             |
| <code>registerOutParameter(int parameterIndex, int jdbcType, String typeName)</code>                                                                                                                            |                                                |                             |
| 8. 以下の形式の <code>CallableStatement.setXXX</code> メソッドは、データ・ソースが DB2 for z/OS の場合にはサポートされません。                                                                                                                     |                                                |                             |
| <code>setXXX(String parameterName,...)</code>                                                                                                                                                                   |                                                |                             |
| 9. 次の形式の <code>setNull</code> はサポートされません。                                                                                                                                                                       |                                                |                             |
| <code>setNull(int parameterIndex, int jdbcType, String typeName)</code>                                                                                                                                         |                                                |                             |

表 64. *java.sql.Clob* メソッドのサポート

| JDBC メソッド                                    | IBM Data Server Driver for JDBC and SQLJ のサポート | IBM Informix JDBC ドライバのサポート |
|----------------------------------------------|------------------------------------------------|-----------------------------|
| <code>free</code> <sup>1</sup>               | はい                                             | いいえ                         |
| <code>getAsciiStream</code>                  | はい                                             | はい                          |
| <code>getCharacterStream</code>              | はい <sup>2</sup> (450 ページ)                      | はい                          |
| <code>getSubString</code>                    | はい                                             | はい                          |
| <code>length</code>                          | はい                                             | はい                          |
| <code>position</code>                        | はい                                             | はい                          |
| <code>setAsciiStream</code> <sup>3</sup>     | はい                                             | はい                          |
| <code>setCharacterStream</code> <sup>3</sup> | はい                                             | はい                          |
| <code>setString</code> <sup>3</sup>          | はい                                             | はい                          |
| <code>truncate</code> <sup>3</sup>           | はい                                             | はい                          |

表 64. *java.sql.Clob* メソッドのサポート (続き)

| JDBC メソッド                                                                                                                                                                | IBM Data Server Driver for JDBC and SQLJ のサポート | IBM Informix JDBC ドライバのサポート |
|--------------------------------------------------------------------------------------------------------------------------------------------------------------------------|------------------------------------------------|-----------------------------|
| <b>注:</b>                                                                                                                                                                |                                                |                             |
| 1. これは JDBC 4.0 のメソッドです。                                                                                                                                                 |                                                |                             |
| 2. このメソッドのサポートされる形式には、以下の JDBC 4.0 形式が含まれます。<br><code>getCharacterStream(long pos, long length)</code>                                                                   |                                                |                             |
| 3. IBM Data Server Driver for JDBC and SQLJ バージョン 3.50 より前のバージョンでは、Clob が IN または INOUT パラメーターとしてストアード・プロシージャに渡される場合にはこれらのメソッドを使用できず、ストアード・プロシージャ内の Clob に対してメソッドが使用されます。 |                                                |                             |

表 65. *javax.sql.CommonDataSource* メソッドのサポート

| JDBC メソッド                     | IBM Data Server Driver for JDBC and SQLJ のサポート | IBM Informix JDBC ドライバのサポート |
|-------------------------------|------------------------------------------------|-----------------------------|
| <code>getLoginTimeout</code>  | はい                                             | はい                          |
| <code>getLogWriter</code>     | はい                                             | はい                          |
| <code>getParentLogger1</code> | はい                                             | いいえ                         |
| <code>setLoginTimeout</code>  | はい                                             | はい                          |
| <code>setLogWriter</code>     | はい                                             | はい                          |
| <b>注:</b>                     |                                                |                             |
| 1. これは JDBC 4.1 のメソッドです。      |                                                |                             |

表 66. *java.sql.Connection* メソッドのサポート

| JDBC メソッド                                  | IBM Data Server Driver for JDBC and SQLJ のサポート | IBM Informix JDBC ドライバのサポート |
|--------------------------------------------|------------------------------------------------|-----------------------------|
| <code>abort<sup>1</sup></code>             | はい                                             | いいえ                         |
| <code>clearWarnings</code>                 | はい                                             | はい                          |
| <code>close</code>                         | はい                                             | はい                          |
| <code>commit</code>                        | はい                                             | はい                          |
| <code>createArrayOf<sup>2</sup></code>     | はい                                             | いいえ                         |
| <code>createBlob<sup>2</sup></code>        | はい                                             | いいえ                         |
| <code>createClob<sup>2</sup></code>        | はい                                             | いいえ                         |
| <code>createStatement</code>               | はい                                             | はい                          |
| <code>createStruct<sup>2</sup></code>      | はい                                             | いいえ                         |
| <code>getAutoCommit</code>                 | はい                                             | はい                          |
| <code>getCatalog</code>                    | はい                                             | はい                          |
| <code>getClientInfo<sup>2</sup></code>     | はい                                             | いいえ                         |
| <code>getHoldability</code>                | はい                                             | いいえ                         |
| <code>getMetaData</code>                   | はい                                             | はい                          |
| <code>getNetworkTimeout<sup>1</sup></code> | はい                                             | いいえ                         |
| <code>getSchema<sup>1</sup></code>         | はい                                             | いいえ                         |
| <code>getTransactionIsolation</code>       | はい                                             | はい                          |
| <code>getTypeMap</code>                    | いいえ                                            | はい                          |

表 66. *java.sql.Connection* メソッドのサポート (続き)

| JDBC メソッド                                  | IBM Data Server Driver for JDBC and SQLJ のサポート | IBM Informix JDBC ドライバのサポート |
|--------------------------------------------|------------------------------------------------|-----------------------------|
| <code>getWarnings</code>                   | はい                                             | はい                          |
| <code>isClosed</code>                      | はい                                             | はい                          |
| <code>isReadOnly</code>                    | はい                                             | はい                          |
| <code>isValid<sup>2,3</sup></code>         | はい                                             | いいえ                         |
| <code>nativeSQL</code>                     | はい                                             | はい                          |
| <code>prepareCall</code>                   | はい <sup>4</sup>                                | はい                          |
| <code>prepareStatement</code>              | はい                                             | はい                          |
| <code>releaseSavepoint</code>              | はい                                             | いいえ                         |
| <code>rollback</code>                      | はい                                             | はい                          |
| <code>setAutoCommit</code>                 | はい                                             | はい                          |
| <code>setCatalog</code>                    | はい                                             | いいえ                         |
| <code>setClientInfo<sup>2</sup></code>     | はい                                             | いいえ                         |
| <code>setNetworkTimeout<sup>1</sup></code> | はい                                             | いいえ                         |
| <code>setReadOnly</code>                   | はい <sup>5</sup>                                | いいえ                         |
| <code>setSavepoint</code>                  | はい                                             | いいえ                         |
| <code>setSchema<sup>1</sup></code>         | はい                                             | いいえ                         |
| <code>setTransactionIsolation</code>       | はい                                             | はい                          |
| <code>setTypeMap</code>                    | いいえ                                            | はい                          |

注:

- これは JDBC 4.1 のメソッドです。
- これは JDBC 4.0 のメソッドです。
- IBM Data Server Driver for JDBC and SQLJ タイプ 4 接続 の場合、*timeout* パラメーターの値が 0 より小さい場合、`SQLException` がスローされます。IBM Data Server Driver for JDBC and SQLJ タイプ 2 接続 の場合、*timeout* パラメーターの値が 0 でない場合、`SQLException` がスローされます。
- CALL ステートメント内のストアード・プロシージャが DB2 for z/OS 上にある場合、CALL ステートメントのパラメーターを式にすることはできません。
- ドライバーは設定を使用しません。IBM Data Server Driver for JDBC and SQLJ では、`Connection` または `DataSource` オブジェクトの `readOnly` プロパティにより、接続を読み取り専用として設定することができます。

表 67. *javax.sql.ConnectionEvent* メソッドのサポート

| JDBC メソッド                                      | IBM Data Server Driver for JDBC and SQLJ のサポート | IBM Informix JDBC ドライバのサポート |
|------------------------------------------------|------------------------------------------------|-----------------------------|
| <code>java.util.EventObject</code> から継承されたメソッド | はい                                             | はい                          |
| <code>getSQLException</code>                   | はい                                             | はい                          |

表 68. *javax.sql.ConnectionEventListener* メソッドのサポート

| JDBC メソッド                            | IBM Data Server Driver for JDBC and SQLJ のサポート | IBM Informix JDBC ドライバのサポート |
|--------------------------------------|------------------------------------------------|-----------------------------|
| <code>connectionClosed</code>        | はい                                             | はい                          |
| <code>connectionErrorOccurred</code> | はい                                             | はい                          |

表 69. *javax.sql.ConnectionPoolDataSource* メソッドのサポート

| JDBC メソッド                        | IBM Data Server Driver for JDBC and SQLJ のサポート | IBM Informix JDBC ドライバのサポート |
|----------------------------------|------------------------------------------------|-----------------------------|
| <code>getLoginTimeout</code>     | はい                                             | はい                          |
| <code>getLogWriter</code>        | はい                                             | はい                          |
| <code>getPooledConnection</code> | はい                                             | はい                          |
| <code>setLoginTimeout</code>     | はい <sup>1</sup>                                | はい                          |
| <code>setLogWriter</code>        | はい                                             | はい                          |

注:

1. このメソッドは、DB2 for z/OS 上の IBM Data Server Driver for JDBC and SQLJ タイプ 2 接続ではサポートされません。

表 70. *java.sql.DatabaseMetaData* メソッドのサポート

| JDBC メソッド                                           | IBM Data Server Driver for JDBC and SQLJ のサポート | IBM Informix JDBC ドライバのサポート |
|-----------------------------------------------------|------------------------------------------------|-----------------------------|
| <code>allProceduresAreCallable</code>               | はい                                             | はい                          |
| <code>allTablesAreSelectable</code>                 | はい <sup>1</sup>                                | はい <sup>1</sup>             |
| <code>dataDefinitionCausesTransactionCommit</code>  | はい                                             | はい                          |
| <code>dataDefinitionIgnoredInTransactions</code>    | はい                                             | はい                          |
| <code>deletesAreDetected</code>                     | はい                                             | はい                          |
| <code>doesMaxRowSizeIncludeBlobs</code>             | はい                                             | はい                          |
| <code>generatedKeyAlwaysReturned<sup>2</sup></code> | はい                                             | いいえ                         |
| <code>getAttributes</code>                          | はい <sup>3</sup>                                | いいえ                         |
| <code>getBestRowIdentifier</code>                   | はい                                             | はい                          |
| <code>getCatalogs</code>                            | はい                                             | はい                          |
| <code>getCatalogSeparator</code>                    | はい                                             | はい                          |
| <code>getCatalogTerm</code>                         | はい                                             | はい                          |
| <code>getClientInfoProperties<sup>7</sup></code>    | はい                                             | いいえ                         |
| <code>getColumnPrivileges</code>                    | はい                                             | はい                          |
| <code>getColumns</code>                             | はい <sup>8</sup>                                | はい <sup>11</sup>            |
| <code>getConnection</code>                          | はい                                             | はい                          |
| <code>getCrossReference</code>                      | はい                                             | はい                          |
| <code>getDatabaseMajorVersion</code>                | はい                                             | いいえ                         |
| <code>getDatabaseMinorVersion</code>                | はい                                             | いいえ                         |
| <code>getDatabaseProductName</code>                 | はい                                             | はい                          |
| <code>getDatabaseProductVersion</code>              | はい                                             | はい                          |
| <code>getDefaultTransactionIsolation</code>         | はい                                             | はい                          |
| <code>getDriverMajorVersion</code>                  | はい                                             | はい                          |
| <code>getDriverMinorVersion</code>                  | はい                                             | はい                          |
| <code>getDriverName</code>                          | はい <sup>9</sup>                                | はい                          |
| <code>getDriverVersion</code>                       | はい                                             | はい                          |

表 70. *java.sql.DatabaseMetaData* メソッドのサポート (続き)

| JDBC メソッド                                   | IBM Data Server Driver for JDBC and SQLJ のサポート | IBM Informix JDBC ドライバーのサポート |
|---------------------------------------------|------------------------------------------------|------------------------------|
| <code>getExportedKeys</code>                | はい                                             | はい                           |
| <code>getFunctionColumns<sup>7</sup></code> | はい                                             | いいえ                          |
| <code>getFunctions<sup>7</sup></code>       | はい                                             | いいえ                          |
| <code>getExtraNameCharacters</code>         | はい                                             | はい                           |
| <code>getIdentifierQuoteString</code>       | はい                                             | はい                           |
| <code>getImportedKeys</code>                | はい                                             | はい                           |
| <code>getIndexInfo</code>                   | はい                                             | はい                           |
| <code>getJDBCMinorVersion</code>            | はい                                             | いいえ                          |
| <code>getJDBCMajorVersion</code>            | はい                                             | いいえ                          |
| <code>getMaxBinaryLiteralLength</code>      | はい                                             | はい                           |
| <code>getMaxCatalogNameLength</code>        | はい                                             | はい                           |
| <code>getMaxCharLiteralLength</code>        | はい                                             | はい                           |
| <code>getMaxColumnNameLength</code>         | はい                                             | はい                           |
| <code>getMaxColumnsInGroupBy</code>         | はい                                             | はい                           |
| <code>getMaxColumnsInIndex</code>           | はい                                             | はい                           |
| <code>getMaxColumnsInOrderBy</code>         | はい                                             | はい                           |
| <code>getMaxColumnsInSelect</code>          | はい                                             | はい                           |
| <code>getMaxColumnsInTable</code>           | はい                                             | はい                           |
| <code>getMaxConnections</code>              | はい                                             | はい                           |
| <code>getMaxCursorNameLength</code>         | はい                                             | はい                           |
| <code>getMaxIndexLength</code>              | はい                                             | はい                           |
| <code>getMaxProcedureNameLength</code>      | はい                                             | はい                           |
| <code>getMaxRowSize</code>                  | はい                                             | はい                           |
| <code>getMaxSchemaNameLength</code>         | はい                                             | はい                           |
| <code>getMaxStatementLength</code>          | はい                                             | はい                           |
| <code>getMaxStatements</code>               | はい                                             | はい                           |
| <code>getMaxTableNameLength</code>          | はい                                             | はい                           |
| <code>getMaxTablesInSelect</code>           | はい                                             | はい                           |
| <code>getMaxUserNameLength</code>           | はい                                             | はい                           |
| <code>getNumericFunctions</code>            | はい                                             | はい                           |
| <code>getPrimaryKeys</code>                 | はい                                             | はい                           |
| <code>getProcedureColumns</code>            | はい8 (457 ページ)                                  | はい                           |
| <code>getProcedures</code>                  | はい8 (457 ページ)                                  | はい                           |
| <code>getProcedureTerm</code>               | はい                                             | はい                           |
| <code>getPseudoColumns<sup>2</sup></code>   | はい                                             | いいえ                          |
| <code>getResultSetHoldability</code>        | はい                                             | いいえ                          |
| <code>getRowIdLifetime<sup>7</sup></code>   | はい                                             | いいえ                          |



表 70. *java.sql.DatabaseMetaData* メソッドのサポート (続き)

| JDBC メソッド                        | IBM Data Server Driver for JDBC and SQLJ のサポート | IBM Informix JDBC ドライバーのサポート |
|----------------------------------|------------------------------------------------|------------------------------|
| getSchemas                       | はい <sup>10</sup> (457 ページ)                     | はい <sup>11</sup>             |
| getSchemaTerm                    | はい                                             | はい                           |
| getSearchStringEscape            | はい                                             | はい                           |
| getSQLKeywords                   | はい                                             | はい                           |
| getSQLStateType                  | はい                                             | いいえ                          |
| getStringFunctions               | はい                                             | はい                           |
| getSuperTables                   | はい <sup>3</sup>                                | いいえ                          |
| getSuperTypes                    | はい <sup>3</sup>                                | いいえ                          |
| getSystemFunctions               | はい                                             | はい                           |
| getTablePrivileges               | はい                                             | はい                           |
| getTables                        | はい                                             | はい <sup>11</sup>             |
| getTableTypes                    | はい                                             | はい                           |
| getTimeDateFunctions             | はい                                             | はい                           |
| getTypeInfo                      | はい                                             | はい                           |
| getUDTs                          | いいえ                                            | はい <sup>12</sup>             |
| getURL                           | はい                                             | はい                           |
| getUserName                      | はい                                             | はい                           |
| getVersionColumns                | はい                                             | はい                           |
| insertsAreDetected               | はい                                             | はい                           |
| isCatalogAtStart                 | はい                                             | はい                           |
| isReadOnly                       | はい                                             | はい                           |
| locatorsUpdateCopy               | はい <sup>4</sup>                                | はい <sup>4</sup>              |
| nullPlusNonNullIsNull            | はい                                             | はい                           |
| nullsAreSortedAtEnd              | はい <sup>5</sup>                                | はい <sup>5</sup>              |
| nullsAreSortedAtStart            | はい                                             | はい                           |
| nullsAreSortedHigh               | はい <sup>6</sup>                                | はい <sup>6</sup>              |
| nullsAreSortedLow                | はい <sup>1</sup>                                | はい <sup>1</sup>              |
| othersDeletesAreVisible          | はい                                             | はい                           |
| othersInsertsAreVisible          | はい                                             | はい                           |
| othersUpdatesAreVisible          | はい                                             | はい                           |
| ownDeletesAreVisible             | はい                                             | はい                           |
| ownInsertsAreVisible             | はい                                             | はい                           |
| ownUpdatesAreVisible             | はい                                             | はい                           |
| storesLowerCaseIdentifiers       | はい <sup>1</sup>                                | はい <sup>1</sup>              |
| storesLowerCaseQuotedIdentifiers | はい <sup>5</sup>                                | はい <sup>5</sup>              |
| storesMixedCaseIdentifiers       | はい                                             | はい                           |
| storesMixedCaseQuotedIdentifiers | はい                                             | はい                           |

表 70. *java.sql.DatabaseMetaData* メソッドのサポート (続き)

| JDBC メソッド                                             | IBM Data Server Driver for JDBC and SQLJ のサポート | IBM Informix JDBC ドライバーのサポート |
|-------------------------------------------------------|------------------------------------------------|------------------------------|
| storesUpperCaseIdentifiers                            | はい <sup>6</sup>                                | はい <sup>6</sup>              |
| storesUpperCaseQuotedIdentifiers                      | はい                                             | はい                           |
| supportsAlterTableWithAddColumn                       | はい                                             | はい                           |
| supportsAlterTableWithDropColumn                      | はい <sup>1</sup>                                | はい <sup>1</sup>              |
| supportsANSI92EntryLevelSQL                           | はい                                             | はい                           |
| supportsANSI92FullSQL                                 | はい                                             | はい                           |
| supportsANSI92IntermediateSQL                         | はい                                             | はい                           |
| supportsBatchUpdates                                  | はい                                             | はい                           |
| supportsCatalogsInDataManipulation                    | はい <sup>1</sup>                                | はい <sup>1</sup>              |
| supportsCatalogsInIndexDefinitions                    | はい                                             | はい                           |
| supportsCatalogsInPrivilegeDefinitions                | はい                                             | はい                           |
| supportsCatalogsInProcedureCalls                      | はい <sup>1</sup>                                | はい <sup>1</sup>              |
| supportsCatalogsInTableDefinitions                    | はい                                             | はい                           |
| SupportsColumnAliasing                                | はい                                             | はい                           |
| supportsConvert                                       | はい                                             | はい                           |
| supportsCoreSQLGrammar                                | はい                                             | はい                           |
| supportsCorrelatedSubqueries                          | はい                                             | はい                           |
| supportsDataDefinitionAndDataManipulationTransactions | はい                                             | はい                           |
| supportsDataManipulationTransactionsOnly              | はい                                             | はい                           |
| supportsDifferentTableCorrelationNames                | はい <sup>5</sup>                                | はい <sup>5</sup>              |
| supportsExpressionsInOrderBy                          | はい                                             | はい                           |
| supportsExtendedSQLGrammar                            | はい                                             | はい                           |
| supportsFullOuterJoins                                | はい <sup>4</sup>                                | はい <sup>4</sup>              |
| supportsGetGeneratedKeys                              | はい                                             | いいえ                          |
| supportsGroupBy                                       | はい                                             | はい                           |
| supportsGroupByBeyondSelect                           | はい                                             | はい                           |
| supportsGroupByUnrelated                              | はい                                             | はい                           |
| supportsIntegrityEnhancementFacility                  | はい                                             | はい                           |
| supportsLikeEscapeClause                              | はい                                             | はい                           |
| supportsLimitedOuterJoins                             | はい                                             | はい                           |
| supportsMinimumSQLGrammar                             | はい                                             | はい                           |
| supportsMixedCaseIdentifiers                          | はい                                             | はい                           |
| supportsMixedCaseQuotedIdentifiers                    | はい <sup>4</sup>                                | はい <sup>4</sup>              |
| supportsMultipleOpenResults                           | はい <sup>6</sup>                                | はい <sup>6</sup>              |
| supportsMultipleResultSets                            | はい <sup>6</sup>                                | はい <sup>6</sup>              |
| supportsMultipleTransactions                          | はい                                             | はい                           |
| supportsNamedParameters                               | はい                                             | いいえ                          |

表 70. *java.sql.DatabaseMetaData* メソッドのサポート (続き)

| JDBC メソッド                             | IBM Data Server                |                              |
|---------------------------------------|--------------------------------|------------------------------|
|                                       | Driver for JDBC and SQLJ のサポート | IBM Informix JDBC ドライバーのサポート |
| supportsNonNullableColumns            | はい                             | はい                           |
| supportsOpenCursorsAcrossCommit       | はい <sup>4</sup>                | はい <sup>4</sup>              |
| supportsOpenCursorsAcrossRollback     | はい                             | はい                           |
| supportsOpenStatementsAcrossCommit    | はい <sup>4</sup>                | はい <sup>4</sup>              |
| supportsOpenStatementsAcrossRollback  | はい <sup>4</sup>                | はい <sup>4</sup>              |
| supportsOrderByUnrelated              | はい                             | はい                           |
| supportsOuterJoins                    | はい                             | はい                           |
| supportsPositionedDelete              | はい                             | はい                           |
| supportsPositionedUpdate              | はい                             | はい                           |
| supportsResultSetConcurrency          | はい                             | はい                           |
| supportsResultSetHoldability          | はい                             | いいえ                          |
| supportsResultSetType                 | はい                             | はい                           |
| supportsSavepoints                    | はい                             | はい                           |
| supportsSchemasInDataManipulation     | はい                             | はい                           |
| supportsSchemasInIndexDefinitions     | はい                             | はい                           |
| supportsSchemasInPrivilegeDefinitions | はい                             | はい                           |
| supportsSchemasInProcedureCalls       | はい                             | はい                           |
| supportsSchemasInTableDefinitions     | はい                             | はい                           |
| supportsSelectForUpdate               | はい                             | はい                           |
| supportsStoredProcedures              | はい                             | はい                           |
| supportsSubqueriesInComparisons       | はい                             | はい                           |
| supportsSubqueriesInExists            | はい                             | はい                           |
| supportsSubqueriesInIns               | はい                             | はい                           |
| supportsSubqueriesInQuantifieds       | はい                             | はい                           |
| supportsSuperTables                   | はい                             | いいえ                          |
| supportsSuperTypes                    | はい                             | いいえ                          |
| supportsTableCorrelationNames         | はい                             | はい                           |
| supportsTransactionIsolationLevel     | はい                             | はい                           |
| supportsTransactions                  | はい                             | はい                           |
| supportsUnion                         | はい                             | はい                           |
| supportsUnionAll                      | はい                             | はい                           |
| updatesAreDetected                    | はい                             | はい                           |
| usesLocalFilePerTable                 | はい                             | はい                           |
| usesLocalFiles                        | はい                             | はい                           |

表 70. *java.sql.DatabaseMetaData* メソッドのサポート (続き)

| JDBC メソッド                                                                                                                                                                                    | IBM Data Server Driver for JDBC and SQLJ のサポート | IBM Informix JDBC ドライバのサポート |
|----------------------------------------------------------------------------------------------------------------------------------------------------------------------------------------------|------------------------------------------------|-----------------------------|
| <b>注:</b>                                                                                                                                                                                    |                                                |                             |
| 1. DB2 データ・ソースはこのメソッドに <code>false</code> を戻します。IBM Informix データ・ソースは <code>true</code> を戻します。                                                                                               |                                                |                             |
| 2. これは JDBC 4.1 のメソッドです。                                                                                                                                                                     |                                                |                             |
| 3. このメソッドは、DB2 Database for Linux, UNIX, and Windows および IBM Informix への接続の場合のみサポートされます。                                                                                                     |                                                |                             |
| 4. IBM Data Server Driver for JDBC and SQLJ では、DB2 データ・ソースおよび IBM Informix データ・ソースはこのメソッドに <code>true</code> を戻します。IBM Informix JDBC ドライバーでは、IBM Informix データ・ソースは <code>false</code> を戻します。 |                                                |                             |
| 5. IBM Data Server Driver for JDBC and SQLJ では、DB2 データ・ソースおよび IBM Informix データ・ソースはこのメソッドに <code>false</code> を戻します。IBM Informix JDBC ドライバーでは、IBM Informix データ・ソースは <code>true</code> を戻します。 |                                                |                             |
| 6. DB2 データ・ソースはこのメソッドに <code>true</code> を戻します。IBM Informix データ・ソースは <code>false</code> を戻します。                                                                                               |                                                |                             |
| 7. これは JDBC 4.0 のメソッドです。                                                                                                                                                                     |                                                |                             |
| 8. このメソッドは、JDBC 4.0 仕様で記述された追加列を戻します。                                                                                                                                                        |                                                |                             |
| 9. IBM Data Server Driver for JDBC and SQLJ の JDBC 3.0 以前のインプリメンテーションでは、「IBM DB2 JDBC Universal Driver Architecture」を戻します。                                                                   |                                                |                             |
| IBM Data Server Driver for JDBC and SQLJ の JDBC 4.0 インプリメンテーションでは、「IBM Data Server Driver for JDBC and SQLJ」を戻します。                                                                           |                                                |                             |
| 10. このメソッドの JDBC 4.0 以前の形式がサポートされます。                                                                                                                                                         |                                                |                             |
| 11. Linux、UNIX、および Windows 用の DB2 JDBC Type 2 ドライバーは、このメソッドの JDBC 3.0 形式をサポートしません。                                                                                                           |                                                |                             |
| 12. メソッドは実行されますが、空の <code>ResultSet</code> を戻します。                                                                                                                                            |                                                |                             |

表 71. *java.sql.DataSource* メソッドのサポート

| JDBC メソッド                    | IBM Data Server Driver for JDBC and SQLJ のサポート | IBM Informix JDBC ドライバのサポート |
|------------------------------|------------------------------------------------|-----------------------------|
| <code>getConnection</code>   | はい                                             | はい                          |
| <code>getLoginTimeout</code> | はい                                             | はい                          |
| <code>getLogWriter</code>    | はい                                             | はい                          |
| <code>setLoginTimeout</code> | はい <sup>1</sup>                                | はい                          |
| <code>setLogWriter</code>    | はい                                             | はい                          |

**注:**

1. このメソッドは、DB2 for z/OS 上の IBM Data Server Driver for JDBC and SQLJ タイプ 2 接続ではサポートされません。

表 72. *java.sql.DataTruncation* メソッドのサポート

| JDBC メソッド                                    | IBM Data Server Driver for JDBC and SQLJ のサポート | IBM Informix JDBC ドライバのサポート |
|----------------------------------------------|------------------------------------------------|-----------------------------|
| <code>java.lang.Throwable</code> から継承されたメソッド | はい                                             | はい                          |

表 72. *java.sql.DataTruncation* メソッドのサポート (続き)

| JDBC メソッド                                | IBM Data Server Driver for JDBC and SQLJ のサポート | IBM Informix JDBC ドライバのサポート |
|------------------------------------------|------------------------------------------------|-----------------------------|
| <i>java.sql.SQLException</i> から継承されたメソッド | はい                                             | はい                          |
| <i>java.sql.SQLWarning</i> から継承されたメソッド   | はい                                             | はい                          |
| <i>getDataSize</i>                       | はい                                             | はい                          |
| <i>getIndex</i>                          | はい                                             | はい                          |
| <i>getParameter</i>                      | はい                                             | はい                          |
| <i>getRead</i>                           | はい                                             | はい                          |
| <i>getTransferSize</i>                   | はい                                             | はい                          |

表 73. *java.sql.Driver* メソッドのサポート

| JDBC メソッド              | IBM Data Server Driver for JDBC and SQLJ のサポート | IBM Informix JDBC ドライバのサポート |
|------------------------|------------------------------------------------|-----------------------------|
| <i>acceptsURL</i>      | はい                                             | はい                          |
| <i>connect</i>         | はい                                             | はい                          |
| <i>getMajorVersion</i> | はい                                             | はい                          |
| <i>getMinorVersion</i> | はい                                             | はい                          |
| <i>getParentLogger</i> | はい                                             | いいえ                         |
| <i>getPropertyInfo</i> | はい                                             | はい                          |
| <i>jdbcCompliant</i>   | はい                                             | はい                          |

表 74. *java.sql.DriverManager* メソッドのサポート

| JDBC メソッド               | IBM Data Server Driver for JDBC and SQLJ のサポート | IBM Informix JDBC ドライバのサポート |
|-------------------------|------------------------------------------------|-----------------------------|
| <i>deregisterDriver</i> | はい                                             | はい                          |
| <i>getConnection</i>    | はい                                             | はい                          |
| <i>getDriver</i>        | はい                                             | はい                          |
| <i>getDrivers</i>       | はい                                             | はい                          |
| <i>getLoginTimeout</i>  | はい                                             | はい                          |
| <i>getLogStream</i>     | はい                                             | はい                          |
| <i>getLogWriter</i>     | はい                                             | はい                          |
| <i>println</i>          | はい                                             | はい                          |
| <i>registerDriver</i>   | はい                                             | はい                          |
| <i>setLoginTimeout</i>  | はい <sup>1</sup>                                | はい                          |
| <i>setLogStream</i>     | はい                                             | はい                          |
| <i>setLogWriter</i>     | はい                                             | はい                          |

注:

1. このメソッドは、DB2 for z/OS 上の IBM Data Server Driver for JDBC and SQLJ タイプ 2 接続ではサポートされません。

表 75. *java.sql.ParameterMetaData* メソッドのサポート

| JDBC メソッド                          | IBM Data Server Driver for JDBC and SQLJ のサポート | IBM Informix JDBC ドライバのサポート |
|------------------------------------|------------------------------------------------|-----------------------------|
| <code>getParameterClassName</code> | いいえ                                            | いいえ                         |
| <code>getParameterCount</code>     | はい                                             | いいえ                         |
| <code>getParameterMode</code>      | はい                                             | いいえ                         |
| <code>getParameterType</code>      | はい                                             | いいえ                         |
| <code>getParameterTypeName</code>  | はい                                             | いいえ                         |
| <code>getPrecision</code>          | はい                                             | いいえ                         |
| <code>getScale</code>              | はい                                             | いいえ                         |
| <code>isNullable</code>            | はい                                             | いいえ                         |
| <code>isSigned</code>              | はい                                             | いいえ                         |

表 76. *javax.sql.PooledConnection* メソッドのサポート

| JDBC メソッド                                             | IBM Data Server Driver for JDBC and SQLJ のサポート | IBM Informix JDBC ドライバのサポート |
|-------------------------------------------------------|------------------------------------------------|-----------------------------|
| <code>addConnectionEventListener</code>               | はい                                             | はい                          |
| <code>addStatementEventListener<sup>1</sup></code>    | はい                                             | いいえ                         |
| <code>close</code>                                    | はい                                             | はい                          |
| <code>getConnection</code>                            | はい                                             | はい                          |
| <code>removeConnectionEventListener</code>            | はい                                             | はい                          |
| <code>removeStatementEventListener<sup>1</sup></code> | はい                                             | いいえ                         |

注:

1. これは JDBC 4.0 のメソッドです。

表 77. *java.sql.PreparedStatement* メソッドのサポート

| JDBC メソッド                             | IBM Data Server Driver for JDBC and SQLJ のサポート | IBM Informix JDBC ドライバのサポート |
|---------------------------------------|------------------------------------------------|-----------------------------|
| <i>java.sql.Statement</i> から継承されたメソッド | はい                                             | はい                          |
| <code>addBatch</code>                 | はい                                             | はい                          |
| <code>clearParameters</code>          | はい                                             | はい                          |
| <code>execute</code>                  | はい                                             | はい                          |
| <code>executeQuery</code>             | はい                                             | はい                          |
| <code>executeUpdate</code>            | はい                                             | はい                          |
| <code>getMetaData</code>              | はい                                             | はい                          |
| <code>getParameterMetaData</code>     | はい                                             | はい                          |
| <code>setArray</code>                 | いいえ                                            | いいえ                         |
| <code>setAsciiStream</code>           | はい <sup>1, 2</sup>                             | はい                          |
| <code>setBigDecimal</code>            | はい                                             | はい                          |
| <code>setBinaryStream</code>          | はい <sup>1, 3</sup>                             | はい                          |
| <code>setBlob</code>                  | はい <sup>4</sup>                                | はい                          |
| <code>setBoolean</code>               | はい                                             | はい                          |



表 77. `java.sql.PreparedStatement` メソッドのサポート (続き)

| JDBC メソッド                         | IBM Data Server Driver for JDBC and SQLJ のサポート | IBM Informix JDBC ドライバのサポート |
|-----------------------------------|------------------------------------------------|-----------------------------|
| <code>setByte</code>              | はい                                             | はい                          |
| <code>setBytes</code>             | はい                                             | はい                          |
| <code>setCharacterStream</code>   | はい <sup>1, 5</sup>                             | はい                          |
| <code>setClob</code>              | はい <sup>6</sup>                                | はい                          |
| <code>setDate</code>              | はい <sup>8</sup>                                | はい <sup>8</sup>             |
| <code>setDouble</code>            | はい                                             | はい                          |
| <code>setFloat</code>             | はい                                             | はい                          |
| <code>setInt</code>               | はい                                             | はい                          |
| <code>setLong</code>              | はい                                             | はい                          |
| <code>setNull</code>              | はい <sup>9</sup>                                | はい <sup>9</sup>             |
| <code>setObject</code>            | はい                                             | はい                          |
| <code>setRef</code>               | いいえ                                            | いいえ                         |
| <code>setRowId<sup>7</sup></code> | はい                                             | いいえ                         |
| <code>setShort</code>             | はい                                             | はい                          |
| <code>setString</code>            | はい <sup>10</sup>                               | はい <sup>10</sup>            |
| <code>setTime</code>              | はい <sup>8</sup>                                | はい <sup>8</sup>             |
| <code>setTimestamp</code>         | はい <sup>8</sup>                                | はい <sup>8</sup>             |
| <code>setUnicodeStream</code>     | はい                                             | はい                          |
| <code>setURL</code>               | はい                                             | はい                          |

表 77. *java.sql.PreparedStatement* メソッドのサポート (続き)

| JDBC メソッド                                                                                                                                                                                                       | IBM Data Server Driver for JDBC and SQLJ のサポート | IBM Informix JDBC ドライバのサポート |
|-----------------------------------------------------------------------------------------------------------------------------------------------------------------------------------------------------------------|------------------------------------------------|-----------------------------|
| <b>注:</b>                                                                                                                                                                                                       |                                                |                             |
| 1. <i>length</i> パラメーターの値が -1 の場合、InputStream または Reader からのすべてのデータが読み取られてデータ・ソースに送信されます。                                                                                                                       |                                                |                             |
| 2. このメソッドのサポートされる形式には、以下の JDBC 4.0 形式が含まれます。<br><pre>setAsciiStream(int parameterIndex, InputStream x, long length) setAsciiStream(int parameterIndex, InputStream x)</pre>                                     |                                                |                             |
| 3. このメソッドのサポートされる形式には、以下の JDBC 4.0 形式が含まれます。<br><pre>setBinaryStream(int parameterIndex, InputStream x, long length) setBinaryStream(int parameterIndex, InputStream x)</pre>                                   |                                                |                             |
| 4. このメソッドのサポートされる形式には、以下の JDBC 4.0 形式が含まれます。<br><pre>setBlob(int parameterIndex, InputStream inputStream, long length)</pre>                                                                                    |                                                |                             |
| 5. このメソッドのサポートされる形式には、以下の JDBC 4.0 形式が含まれます。<br><pre>setCharacterStream(int parameterIndex, Reader reader, long length) setCharacterStream(int parameterIndex, Reader reader)</pre>                             |                                                |                             |
| 6. このメソッドのサポートされる形式には、以下の JDBC 4.0 形式が含まれます。<br><pre>setClob(int parameterIndex, Reader reader, long length)</pre>                                                                                              |                                                |                             |
| 7. これは JDBC 4.0 のメソッドです。                                                                                                                                                                                        |                                                |                             |
| 8. データベース・サーバーは日時値の時間帯調整を行いません。 JDBC ドライバーは、 <code>java.util.Calendar</code> パラメーターを含む <code>setDate</code> 、 <code>setTime</code> 、または <code>setTimestamp</code> メソッドの形式が指定された場合、値をサーバーに送信する前にローカル時間帯の値を調整します。 |                                                |                             |
| 9. 次の形式の <code>setNull</code> はサポートされません。<br><pre>setNull(int parameterIndex, int jdbcType, String typeName)</pre>                                                                                              |                                                |                             |
| 10. 列に FOR BIT DATA 属性がある場合またはデータ・タイプが BLOB である場合、 <code>setString</code> はサポートされません。                                                                                                                           |                                                |                             |

表 78. *java.sql.Ref* メソッドのサポート

| JDBC メソッド                     | IBM Data Server Driver for JDBC and SQLJ のサポート | IBM Informix JDBC ドライバのサポート |
|-------------------------------|------------------------------------------------|-----------------------------|
| <code>get BaseTypeName</code> | いいえ                                            | いいえ                         |

表 79. *java.sql.ResultSet* メソッドのサポート

| JDBC メソッド                     | IBM Data Server Driver for JDBC and SQLJ のサポート | IBM Informix JDBC ドライバのサポート |
|-------------------------------|------------------------------------------------|-----------------------------|
| <code>absolute</code>         | はい                                             | はい                          |
| <code>afterLast</code>        | はい                                             | はい                          |
| <code>beforeFirst</code>      | はい                                             | はい                          |
| <code>cancelRowUpdates</code> | はい                                             | いいえ                         |
| <code>clearWarnings</code>    | はい                                             | はい                          |
| <code>close</code>            | はい                                             | はい                          |
| <code>deleteRow</code>        | はい                                             | いいえ                         |
| <code>findColumn</code>       | はい                                             | はい                          |

表 79. `java.sql.ResultSet` メソッドのサポート (続き)

| JDBC メソッド                          | IBM Data Server Driver for JDBC and SQLJ のサポート | IBM Informix JDBC ドライバのサポート |
|------------------------------------|------------------------------------------------|-----------------------------|
| <code>first</code>                 | はい                                             | はい                          |
| <code>getArray</code>              | いいえ                                            | いいえ                         |
| <code>getAsciiStream</code>        | はい                                             | はい                          |
| <code>getBigDecimal</code>         | はい                                             | はい                          |
| <code>getBinaryStream</code>       | はい <sup>1</sup>                                | はい                          |
| <code>getBlob</code>               | はい                                             | はい                          |
| <code>getBoolean</code>            | はい                                             | はい                          |
| <code>getByte</code>               | はい                                             | はい                          |
| <code>getBytes</code>              | はい                                             | はい                          |
| <code>getCharacterStream</code>    | はい                                             | はい                          |
| <code>getClob</code>               | はい                                             | はい                          |
| <code>getConcurrency</code>        | はい                                             | はい                          |
| <code>getCursorName</code>         | はい                                             | はい                          |
| <code>getDate</code>               | はい <sup>3</sup>                                | はい <sup>3</sup>             |
| <code>getDouble</code>             | はい                                             | はい                          |
| <code>getFetchDirection</code>     | はい                                             | はい                          |
| <code>getFetchSize</code>          | はい                                             | はい                          |
| <code>getFloat</code>              | はい                                             | はい                          |
| <code>getInt</code>                | はい                                             | はい                          |
| <code>getLong</code>               | はい                                             | はい                          |
| <code>getMetaData</code>           | はい                                             | はい                          |
| <code>getObject</code>             | はい <sup>4</sup>                                | はい <sup>4</sup>             |
| <code>getRef</code>                | いいえ                                            | いいえ                         |
| <code>getRow</code>                | はい                                             | はい                          |
| <code>getRowId<sup>10</sup></code> | はい                                             | いいえ                         |
| <code>getShort</code>              | はい                                             | はい                          |
| <code>getStatement</code>          | はい                                             | はい                          |
| <code>getString</code>             | はい                                             | はい                          |
| <code>getTime</code>               | はい <sup>3</sup>                                | はい <sup>3</sup>             |
| <code>getTimestamp</code>          | はい <sup>3</sup>                                | はい <sup>3</sup>             |
| <code>getType</code>               | はい                                             | はい                          |
| <code>getUnicodeStream</code>      | はい                                             | はい                          |
| <code>getURL</code>                | はい                                             | はい                          |
| <code>getWarnings</code>           | はい                                             | はい                          |
| <code>insertRow</code>             | はい                                             | いいえ                         |
| <code>isAfterLast</code>           | はい                                             | はい                          |
| <code>isBeforeFirst</code>         | はい                                             | はい                          |
| <code>isFirst</code>               | はい                                             | はい                          |
| <code>isLast</code>                | はい                                             | はい                          |

表 79. java.sql.ResultSet メソッドのサポート (続き)

| JDBC メソッド                 | IBM Data Server Driver for JDBC and SQLJ のサポート | IBM Informix JDBC ドライバのサポート |
|---------------------------|------------------------------------------------|-----------------------------|
| last                      | はい                                             | はい                          |
| moveToCurrentRow          | はい                                             | いいえ                         |
| moveToInsertRow           | はい                                             | いいえ                         |
| next                      | はい                                             | はい                          |
| previous                  | はい                                             | はい                          |
| refreshRow                | はい                                             | いいえ                         |
| relative                  | はい                                             | はい                          |
| rowDeleted                | はい                                             | いいえ                         |
| rowInserted               | はい                                             | いいえ                         |
| rowUpdated                | はい                                             | いいえ                         |
| setFetchDirection         | はい                                             | はい                          |
| setFetchSize              | はい                                             | はい                          |
| updateArray               | いいえ                                            | いいえ                         |
| updateAsciiStream         | はい <sup>5</sup>                                | いいえ                         |
| updateBigDecimal          | はい                                             | いいえ                         |
| updateBinaryStream        | はい <sup>6</sup>                                | いいえ                         |
| updateBlob                | はい <sup>7</sup>                                | いいえ                         |
| updateBoolean             | はい                                             | いいえ                         |
| updateByte                | はい                                             | いいえ                         |
| updateBytes               | はい                                             | いいえ                         |
| updateCharacterStream     | はい <sup>8</sup>                                | いいえ                         |
| updateClob                | はい <sup>9</sup>                                | いいえ                         |
| updateDate                | はい                                             | いいえ                         |
| updateDouble              | はい                                             | いいえ                         |
| updateFloat               | はい                                             | いいえ                         |
| updateInt                 | はい                                             | いいえ                         |
| updateLong                | はい                                             | いいえ                         |
| updateNull                | はい                                             | いいえ                         |
| updateObject              | はい                                             | いいえ                         |
| updateRef                 | いいえ                                            | いいえ                         |
| updateRow                 | はい                                             | いいえ                         |
| updateRowId <sup>10</sup> | はい                                             | いいえ                         |
| updateShort               | はい                                             | いいえ                         |
| updateString              | はい                                             | いいえ                         |
| updateTime                | はい                                             | いいえ                         |
| updateTimestamp           | はい                                             | いいえ                         |
| wasNull                   | はい                                             | はい                          |

表 79. *java.sql.ResultSet* メソッドのサポート (続き)

| JDBC メソッド                                                                                                                                                                                                                                                                                                                                                            | IBM Data Server Driver for JDBC and SQLJ のサポート | IBM Informix JDBC ドライバのサポート |
|----------------------------------------------------------------------------------------------------------------------------------------------------------------------------------------------------------------------------------------------------------------------------------------------------------------------------------------------------------------------|------------------------------------------------|-----------------------------|
| <b>注:</b>                                                                                                                                                                                                                                                                                                                                                            |                                                |                             |
| 1. <code>getBinaryStream</code> は CLOB 列にサポートされません。                                                                                                                                                                                                                                                                                                                  |                                                |                             |
| 2. <code>getMetaData</code> は、返されたスキーマ名が 8 文字未満の場合、スキーマ名に埋め込みを行って、8 文字にします。                                                                                                                                                                                                                                                                                          |                                                |                             |
| 3. データベース・サーバーは日時値の時間帯調整を行いません。 JDBC ドライバーは、 <code>java.util.Calendar</code> パラメーターを含む <code>getDate</code> 、 <code>getTime</code> 、または <code>getTimestamp</code> メソッドの形式が指定された場合、サーバーから値を取り出した後でローカル時間帯の値を調整します。                                                                                                                                                    |                                                |                             |
| 4. 次の形式の <code>getObject</code> メソッドはサポートされません。<br><code>getObject(int parameterIndex, java.util.Map map)</code>                                                                                                                                                                                                                                                     |                                                |                             |
| 5. このメソッドのサポートされる形式には、以下の JDBC 4.0 形式が含まれます。<br><code>updateAsciiStream(int columnIndex, InputStream x)</code><br><code>updateAsciiStream(String columnLabel, InputStream x)</code><br><code>updateAsciiStream(int columnIndex, InputStream x, long length)</code><br><code>updateAsciiStream(String columnLabel, InputStream x, long length)</code>                 |                                                |                             |
| 6. このメソッドのサポートされる形式には、以下の JDBC 4.0 形式が含まれます。<br><code>updateBinaryStream(int columnIndex, InputStream x)</code><br><code>updateBinaryStream(String columnLabel, InputStream x)</code><br><code>updateBinaryStream(int columnIndex, InputStream x, long length)</code><br><code>updateBinaryStream(String columnLabel, InputStream x, long length)</code>             |                                                |                             |
| 7. このメソッドのサポートされる形式には、以下の JDBC 4.0 形式が含まれます。<br><code>updateBlob(int columnIndex, InputStream x)</code><br><code>updateBlob(String columnLabel, InputStream x)</code><br><code>updateBlob(int columnIndex, InputStream x, long length)</code><br><code>updateBlob(String columnLabel, InputStream x, long length)</code>                                             |                                                |                             |
| 8. このメソッドのサポートされる形式には、以下の JDBC 4.0 形式が含まれます。<br><code>updateCharacterStream(int columnIndex, Reader reader)</code><br><code>updateCharacterStream(String columnLabel, Reader reader)</code><br><code>updateCharacterStream(int columnIndex, Reader reader, long length)</code><br><code>updateCharacterStream(String columnLabel, Reader reader, long length)</code> |                                                |                             |
| 9. このメソッドのサポートされる形式には、以下の JDBC 4.0 形式が含まれます。<br><code>updateClob(int columnIndex, Reader reader)</code><br><code>updateClob(String columnLabel, Reader reader)</code><br><code>updateClob(int columnIndex, Reader reader, long length)</code><br><code>updateClob(String columnLabel, Reader reader, long length)</code>                                             |                                                |                             |
| 10. これは JDBC 4.0 のメソッドです。                                                                                                                                                                                                                                                                                                                                            |                                                |                             |

表 80. *java.sql.ResultSetMetaData* メソッドのサポート

| JDBC メソッド                         | IBM Data Server Driver for JDBC and SQLJ のサポート | IBM Informix JDBC ドライバのサポート |
|-----------------------------------|------------------------------------------------|-----------------------------|
| <code>getCatalogName</code>       | はい                                             | はい                          |
| <code>getColumnClassName</code>   | いいえ                                            | はい                          |
| <code>getColumnCount</code>       | はい                                             | はい                          |
| <code>getColumnDisplaySize</code> | はい                                             | はい                          |
| <code>getColumnLabel</code>       | はい                                             | はい                          |
| <code>getColumnName</code>        | はい                                             | はい                          |
| <code>getColumnType</code>        | はい                                             | はい                          |

表 80. *java.sql.ResultSetMetaData* メソッドのサポート (続き)

| JDBC メソッド                         | IBM Data Server Driver for JDBC and SQLJ のサポート | IBM Informix JDBC ドライバのサポート |
|-----------------------------------|------------------------------------------------|-----------------------------|
| <code>getColumnTypeName</code>    | はい                                             | はい                          |
| <code>getPrecision</code>         | はい                                             | はい                          |
| <code>getScale</code>             | はい                                             | はい                          |
| <code>getSchemaName</code>        | はい                                             | はい                          |
| <code>getTableName</code>         | はい <sup>1</sup>                                | はい                          |
| <code>isAutoIncrement</code>      | はい                                             | はい                          |
| <code>isCaseSensitive</code>      | はい                                             | はい                          |
| <code>isCurrency</code>           | はい                                             | はい                          |
| <code>isDefinitelyWritable</code> | はい                                             | はい                          |
| <code>isNullable</code>           | はい                                             | はい                          |
| <code>isReadOnly</code>           | はい                                             | はい                          |
| <code>isSearchable</code>         | はい                                             | はい                          |
| <code>isSigned</code>             | はい                                             | はい                          |
| <code>isWritable</code>           | はい                                             | はい                          |

注:

1. IBM Informix データ・ソースの場合、`getTableName` は値を戻しません。
2. `getSchemaName` は、返されたスキーマ名が 8 文字未満の場合、スキーマ名に埋め込みを行って、8 文字にします。

表 81. *java.sql.RowId* メソッドのサポート<sup>1</sup>

| JDBC メソッド             | IBM Data Server Driver for JDBC and SQLJ のサポート <sup>2</sup> | IBM Informix JDBC ドライバのサポート |
|-----------------------|-------------------------------------------------------------|-----------------------------|
| <code>equals</code>   | はい                                                          | いいえ                         |
| <code>getBytes</code> | はい                                                          | いいえ                         |
| <code>hashCode</code> | いいえ                                                         | いいえ                         |
| <code>toString</code> | はい                                                          | いいえ                         |

注:

1. これらのメソッドは JDBC 4.0 メソッドです。
2. これらのメソッドは、DB2 for z/OS、DB2 for i、および IBM Informix データ・ソースへの接続にサポートされます。

表 82. *java.sql.SQLClientInfoException* メソッドのサポート<sup>1</sup>

| JDBC メソッド                                    | IBM Data Server Driver for JDBC and SQLJ のサポート | IBM Informix JDBC ドライバのサポート |
|----------------------------------------------|------------------------------------------------|-----------------------------|
| <code>java.lang.Exception</code> から継承されたメソッド | はい                                             | いいえ                         |
| <code>java.lang.Throwable</code> から継承されたメソッド | はい                                             | いいえ                         |
| <code>java.lang.Object</code> から継承されたメソッド    | はい                                             | いいえ                         |
| <code>getFailedProperties</code>             | はい                                             | いいえ                         |

注:

1. これは JDBC 4.0 クラスです。



表 83. *java.sql.SQLData* メソッドのサポート

| JDBC メソッド                   | IBM Data Server Driver for JDBC and SQLJ のサポート | IBM Informix JDBC ドライバのサポート |
|-----------------------------|------------------------------------------------|-----------------------------|
| <code>getSQLTypeName</code> | いいえ                                            | いいえ                         |
| <code>readSQL</code>        | いいえ                                            | いいえ                         |
| <code>writeSQL</code>       | いいえ                                            | いいえ                         |

表 84. *java.sql.SQLException* メソッドのサポート<sup>1</sup>

| JDBC メソッド                                    | IBM Data Server Driver for JDBC and SQLJ のサポート | IBM Informix JDBC ドライバのサポート |
|----------------------------------------------|------------------------------------------------|-----------------------------|
| <code>java.lang.Exception</code> から継承されたメソッド | はい                                             | いいえ                         |
| <code>java.lang.Throwable</code> から継承されたメソッド | はい                                             | いいえ                         |
| <code>java.lang.Object</code> から継承されたメソッド    | はい                                             | いいえ                         |

注:

1. これは JDBC 4.0 クラスです。

表 85. *java.sql.SQLException* メソッドのサポート<sup>1</sup>

| JDBC メソッド                                    | IBM Data Server Driver for JDBC and SQLJ のサポート | IBM Informix JDBC ドライバのサポート |
|----------------------------------------------|------------------------------------------------|-----------------------------|
| <code>java.lang.Exception</code> から継承されたメソッド | はい                                             | いいえ                         |
| <code>java.lang.Throwable</code> から継承されたメソッド | はい                                             | いいえ                         |
| <code>java.lang.Object</code> から継承されたメソッド    | はい                                             | いいえ                         |

注:

1. これは JDBC 4.0 クラスです。

表 86. *java.sql.SQLException* メソッドのサポート

| JDBC メソッド                                    | IBM Data Server Driver for JDBC and SQLJ のサポート | IBM Informix JDBC ドライバのサポート |
|----------------------------------------------|------------------------------------------------|-----------------------------|
| <code>java.lang.Exception</code> から継承されたメソッド | はい                                             | はい                          |
| <code>getSQLState</code>                     | はい                                             | はい                          |
| <code>getErrorCode</code>                    | はい                                             | はい                          |
| <code>getNextException</code>                | はい                                             | はい                          |
| <code>setNextException</code>                | はい                                             | はい                          |

表 87. *java.sql.SQLFeatureNotSupportedException* メソッドのサポート<sup>1</sup>

| JDBC メソッド                                    | IBM Data Server Driver for JDBC and SQLJ のサポート | IBM Informix JDBC ドライバのサポート |
|----------------------------------------------|------------------------------------------------|-----------------------------|
| <code>java.lang.Exception</code> から継承されたメソッド | はい                                             | いいえ                         |
| <code>java.lang.Throwable</code> から継承されたメソッド | はい                                             | いいえ                         |
| <code>java.lang.Object</code> から継承されたメソッド    | はい                                             | いいえ                         |

注:

1. これは JDBC 4.0 クラスです。

表 88. *java.sql.SQLInput* メソッドのサポート

| JDBC メソッド           | IBM Data Server Driver for JDBC and SQLJ のサポート | IBM Informix JDBC ドライバのサポート |
|---------------------|------------------------------------------------|-----------------------------|
| readArray           | いいえ                                            | いいえ                         |
| readAsciiStream     | いいえ                                            | いいえ                         |
| readBigDecimal      | いいえ                                            | いいえ                         |
| readBinaryStream    | いいえ                                            | いいえ                         |
| readBlob            | いいえ                                            | いいえ                         |
| readBoolean         | いいえ                                            | いいえ                         |
| readByte            | いいえ                                            | いいえ                         |
| readBytes           | いいえ                                            | いいえ                         |
| readCharacterStream | いいえ                                            | いいえ                         |
| readClob            | いいえ                                            | いいえ                         |
| readDate            | いいえ                                            | いいえ                         |
| readDouble          | いいえ                                            | いいえ                         |
| readFloat           | いいえ                                            | いいえ                         |
| readInt             | いいえ                                            | いいえ                         |
| readLong            | いいえ                                            | いいえ                         |
| readObject          | いいえ                                            | いいえ                         |
| readRef             | いいえ                                            | いいえ                         |
| readShort           | いいえ                                            | いいえ                         |
| readString          | いいえ                                            | いいえ                         |
| readTime            | いいえ                                            | いいえ                         |
| readTimestamp       | いいえ                                            | いいえ                         |
| wasNull             | いいえ                                            | いいえ                         |

表 89. *java.sql.SQLIntegrityConstraintViolationException* メソッドのサポート<sup>1</sup>

| JDBC メソッド                              | IBM Data Server Driver for JDBC and SQLJ のサポート | IBM Informix JDBC ドライバのサポート |
|----------------------------------------|------------------------------------------------|-----------------------------|
| <i>java.lang.Exception</i> から継承されたメソッド | はい                                             | いいえ                         |
| <i>java.lang.Throwable</i> から継承されたメソッド | はい                                             | いいえ                         |
| <i>java.lang.Object</i> から継承されたメソッド    | はい                                             | いいえ                         |

注:

1. これは JDBC 4.0 クラスです。

表 90. *java.sql.SQLInvalidAuthorizationSpecException* メソッドのサポート<sup>1</sup>

| JDBC メソッド                              | IBM Data Server Driver for JDBC and SQLJ のサポート | IBM Informix JDBC ドライバのサポート |
|----------------------------------------|------------------------------------------------|-----------------------------|
| <i>java.lang.Exception</i> から継承されたメソッド | はい                                             | いいえ                         |
| <i>java.lang.Throwable</i> から継承されたメソッド | はい                                             | いいえ                         |
| <i>java.lang.Object</i> から継承されたメソッド    | はい                                             | いいえ                         |

表 90. *java.sql.SQLInvalidAuthorizationSpecException* メソッドのサポート<sup>1</sup> (続き)

| JDBC メソッド | IBM Data Server Driver for JDBC and SQLJ のサポート | IBM Informix JDBC ドライバのサポート |
|-----------|------------------------------------------------|-----------------------------|
|-----------|------------------------------------------------|-----------------------------|

注:

1. これは JDBC 4.0 クラスです。

表 91. *java.sql.SQLNonTransientConnectionException* メソッドのサポート<sup>1</sup>

| JDBC メソッド | IBM Data Server Driver for JDBC and SQLJ のサポート | IBM Informix JDBC ドライバのサポート |
|-----------|------------------------------------------------|-----------------------------|
|-----------|------------------------------------------------|-----------------------------|

|                                        |    |     |
|----------------------------------------|----|-----|
| <i>java.lang.Exception</i> から継承されたメソッド | はい | いいえ |
| <i>java.lang.Throwable</i> から継承されたメソッド | はい | いいえ |
| <i>java.lang.Object</i> から継承されたメソッド    | はい | いいえ |

注:

1. これは JDBC 4.0 クラスです。

表 92. *java.sql.SQLNonTransientException* メソッドのサポート<sup>1</sup>

| JDBC メソッド | IBM Data Server Driver for JDBC and SQLJ のサポート | IBM Informix JDBC ドライバのサポート |
|-----------|------------------------------------------------|-----------------------------|
|-----------|------------------------------------------------|-----------------------------|

|                                        |    |     |
|----------------------------------------|----|-----|
| <i>java.lang.Exception</i> から継承されたメソッド | はい | いいえ |
| <i>java.lang.Throwable</i> から継承されたメソッド | はい | いいえ |
| <i>java.lang.Object</i> から継承されたメソッド    | はい | いいえ |

注:

1. これは JDBC 4.0 クラスです。

表 93. *java.sql.SQLOutput* メソッドのサポート

| JDBC メソッド | IBM Data Server Driver for JDBC and SQLJ のサポート | IBM Informix JDBC ドライバのサポート |
|-----------|------------------------------------------------|-----------------------------|
|-----------|------------------------------------------------|-----------------------------|

|                             |     |     |
|-----------------------------|-----|-----|
| <i>writeArray</i>           | いいえ | いいえ |
| <i>writeAsciiStream</i>     | いいえ | いいえ |
| <i>writeBigDecimal</i>      | いいえ | いいえ |
| <i>writeBinaryStream</i>    | いいえ | いいえ |
| <i>writeBlob</i>            | いいえ | いいえ |
| <i>writeBoolean</i>         | いいえ | いいえ |
| <i>writeByte</i>            | いいえ | いいえ |
| <i>writeBytes</i>           | いいえ | いいえ |
| <i>writeCharacterStream</i> | いいえ | いいえ |
| <i>writeClob</i>            | いいえ | いいえ |
| <i>writeDate</i>            | いいえ | いいえ |
| <i>writeDouble</i>          | いいえ | いいえ |
| <i>writeFloat</i>           | いいえ | いいえ |
| <i>writeInt</i>             | いいえ | いいえ |
| <i>writeLong</i>            | いいえ | いいえ |
| <i>writeObject</i>          | いいえ | いいえ |

表 93. *java.sql.SQLOutput* メソッドのサポート (続き)

| JDBC メソッド                   | IBM Data Server Driver for JDBC and SQLJ のサポート | IBM Informix JDBC ドライバのサポート |
|-----------------------------|------------------------------------------------|-----------------------------|
| <code>writeRef</code>       | いいえ                                            | いいえ                         |
| <code>writeShort</code>     | いいえ                                            | いいえ                         |
| <code>writeString</code>    | いいえ                                            | いいえ                         |
| <code>writeStruct</code>    | いいえ                                            | いいえ                         |
| <code>writeTime</code>      | いいえ                                            | いいえ                         |
| <code>writeTimestamp</code> | いいえ                                            | いいえ                         |

表 94. *java.sql.SQLRecoverableException* メソッドのサポート<sup>1</sup>

| JDBC メソッド                                    | IBM Data Server Driver for JDBC and SQLJ のサポート | IBM Informix JDBC ドライバのサポート |
|----------------------------------------------|------------------------------------------------|-----------------------------|
| <code>java.lang.Exception</code> から継承されたメソッド | はい                                             | いいえ                         |
| <code>java.lang.Throwable</code> から継承されたメソッド | はい                                             | いいえ                         |
| <code>java.lang.Object</code> から継承されたメソッド    | はい                                             | いいえ                         |

注:

1. これは JDBC 4.0 クラスです。

表 95. *java.sql.SQLSyntaxErrorException* メソッドのサポート<sup>1</sup>

| JDBC メソッド                                    | IBM Data Server Driver for JDBC and SQLJ のサポート | IBM Informix JDBC ドライバのサポート |
|----------------------------------------------|------------------------------------------------|-----------------------------|
| <code>java.lang.Exception</code> から継承されたメソッド | はい                                             | いいえ                         |
| <code>java.lang.Throwable</code> から継承されたメソッド | はい                                             | いいえ                         |
| <code>java.lang.Object</code> から継承されたメソッド    | はい                                             | いいえ                         |

注:

1. これは JDBC 4.0 クラスです。

表 96. *java.sql.SQLTimeoutException* メソッドのサポート<sup>1</sup>

| JDBC メソッド                                    | IBM Data Server Driver for JDBC and SQLJ のサポート | IBM Informix JDBC ドライバのサポート |
|----------------------------------------------|------------------------------------------------|-----------------------------|
| <code>java.lang.Exception</code> から継承されたメソッド | はい                                             | いいえ                         |
| <code>java.lang.Throwable</code> から継承されたメソッド | はい                                             | いいえ                         |
| <code>java.lang.Object</code> から継承されたメソッド    | はい                                             | いいえ                         |

注:

1. これは JDBC 4.0 クラスです。

表 97. *java.sql.SQLTransientConnectionException* メソッドのサポート<sup>1</sup>

| JDBC メソッド                                    | IBM Data Server Driver for JDBC and SQLJ のサポート | IBM Informix JDBC ドライバのサポート |
|----------------------------------------------|------------------------------------------------|-----------------------------|
| <code>java.lang.Exception</code> から継承されたメソッド | はい                                             | いいえ                         |
| <code>java.lang.Throwable</code> から継承されたメソッド | はい                                             | いいえ                         |
| <code>java.lang.Object</code> から継承されたメソッド    | はい                                             | いいえ                         |

表 97. *java.sql.SQLTransientConnectionException* メソッドのサポート<sup>1</sup> (続き)

| JDBC メソッド | IBM Data Server Driver for JDBC and SQLJ のサポート | IBM Informix JDBC ドライバのサポート |
|-----------|------------------------------------------------|-----------------------------|
|-----------|------------------------------------------------|-----------------------------|

注:

1. これは JDBC 4.0 クラスです。

表 98. *java.sql.SQLTransientException* メソッドのサポート<sup>1</sup>

| JDBC メソッド | IBM Data Server Driver for JDBC and SQLJ のサポート | IBM Informix JDBC ドライバのサポート |
|-----------|------------------------------------------------|-----------------------------|
|-----------|------------------------------------------------|-----------------------------|

|                                        |    |     |
|----------------------------------------|----|-----|
| <i>java.lang.Exception</i> から継承されたメソッド | はい | いいえ |
| <i>java.lang.Throwable</i> から継承されたメソッド | はい | いいえ |
| <i>java.lang.Object</i> から継承されたメソッド    | はい | いいえ |

注:

1. これは JDBC 4.0 クラスです。

表 99. *java.sql.SQLTransientRollbackException* メソッドのサポート<sup>1</sup>

| JDBC メソッド | IBM Data Server Driver for JDBC and SQLJ のサポート | IBM Informix JDBC ドライバのサポート |
|-----------|------------------------------------------------|-----------------------------|
|-----------|------------------------------------------------|-----------------------------|

|                                        |    |     |
|----------------------------------------|----|-----|
| <i>java.lang.Exception</i> から継承されたメソッド | はい | いいえ |
| <i>java.lang.Throwable</i> から継承されたメソッド | はい | いいえ |
| <i>java.lang.Object</i> から継承されたメソッド    | はい | いいえ |

注:

1. これは JDBC 4.0 クラスです。

表 100. *java.sql.SQLXML* メソッドのサポート<sup>1</sup>

| JDBC メソッド | IBM Data Server Driver for JDBC and SQLJ のサポート | IBM Informix JDBC ドライバのサポート |
|-----------|------------------------------------------------|-----------------------------|
|-----------|------------------------------------------------|-----------------------------|

|                           |    |     |
|---------------------------|----|-----|
| <i>free</i>               | はい | いいえ |
| <i>getBinaryStream</i>    | はい | いいえ |
| <i>getCharacterStream</i> | はい | いいえ |
| <i>getSource</i>          | はい | いいえ |
| <i>getString</i>          | はい | いいえ |
| <i>setBinaryStream</i>    | はい | いいえ |
| <i>setCharacterStream</i> | はい | いいえ |
| <i>setResult</i>          | はい | いいえ |
| <i>setString</i>          | はい | いいえ |

注:

1. これらは JDBC 4.0 メソッドです。これらのメソッドは、IBM Informix サーバーとの接続ではサポートされていません。

表 101. java.sql.Statement メソッドのサポート

| JDBC メソッド                        | IBM Data Server Driver for JDBC and SQLJ のサポート | IBM Informix JDBC ドライバのサポート |
|----------------------------------|------------------------------------------------|-----------------------------|
| abort <sup>1</sup>               | はい                                             | いいえ                         |
| addBatch                         | はい                                             | はい                          |
| cancel                           | はい <sup>2</sup>                                | はい                          |
| clearBatch                       | はい                                             | はい                          |
| clearWarnings                    | はい                                             | はい                          |
| close                            | はい                                             | はい                          |
| closeOnCompletion <sup>1</sup>   | はい                                             | いいえ                         |
| execute                          | はい                                             | はい                          |
| executeBatch                     | はい                                             | はい                          |
| executeQuery                     | はい                                             | はい                          |
| executeUpdate                    | はい                                             | はい                          |
| getConnection                    | はい                                             | はい                          |
| getFetchDirection                | はい                                             | はい                          |
| getFetchSize                     | はい                                             | はい                          |
| getGeneratedKeys                 | はい                                             | いいえ                         |
| getMaxFieldSize                  | はい                                             | はい                          |
| getMaxRows                       | はい                                             | はい                          |
| getMoreResults                   | はい                                             | はい                          |
| getQueryTimeout                  | はい <sup>6, 5</sup>                             | はい                          |
| getResultSet                     | はい                                             | はい                          |
| getResultSetConcurrency          | はい                                             | はい                          |
| getResultSetHoldability          | はい                                             | いいえ                         |
| getResultSetType                 | はい                                             | はい                          |
| getUpdateCount <sup>3</sup>      | はい                                             | はい                          |
| getWarnings                      | はい                                             | はい                          |
| isCloseOnCompletion <sup>1</sup> | はい                                             | いいえ                         |
| isClosed <sup>7</sup>            | はい                                             | いいえ                         |
| isPoolable <sup>7</sup>          | はい                                             | いいえ                         |
| setCursorName                    | はい                                             | はい                          |
| setEscapeProcessing              | はい                                             | はい                          |
| setFetchDirection                | はい                                             | はい                          |
| setFetchSize                     | はい                                             | はい                          |
| setMaxFieldSize                  | はい                                             | はい                          |
| setMaxRows                       | はい                                             | はい                          |
| setPoolable <sup>7</sup>         | はい                                             | いいえ                         |
| setQueryTimeout                  | はい <sup>4, 6, 5</sup>                          | はい                          |

表 101. *java.sql.Statement* メソッドのサポート (続き)

| JDBC メソッド                                                                                                                                                                                                                                                                                                                                                                                                                                                                                                                                                                                                                                                       | IBM Data Server Driver for JDBC and SQLJ のサポート | IBM Informix JDBC ドライバのサポート |
|-----------------------------------------------------------------------------------------------------------------------------------------------------------------------------------------------------------------------------------------------------------------------------------------------------------------------------------------------------------------------------------------------------------------------------------------------------------------------------------------------------------------------------------------------------------------------------------------------------------------------------------------------------------------|------------------------------------------------|-----------------------------|
| <b>注:</b>                                                                                                                                                                                                                                                                                                                                                                                                                                                                                                                                                                                                                                                       |                                                |                             |
| 1. これは JDBC 4.1 のメソッドです。                                                                                                                                                                                                                                                                                                                                                                                                                                                                                                                                                                                                                                        |                                                |                             |
| 2. IBM Data Server Driver for JDBC and SQLJ の場合、Statement.cancel は以下の環境でのみサポートされます。 <ul style="list-style-type: none"> <li>Linux、UNIX、または Windows クライアントから DB2 Database for Linux, UNIX, and Windows サーバー、バージョン 8 以降へのタイプ 2 またはタイプ 4 接続</li> <li>Linux、UNIX、または Windows クライアントから DB2 for z/OS サーバー、バージョン 9 以降へのタイプ 2 またはタイプ 4 接続</li> <li>z/OS クライアントから DB2 Database for Linux, UNIX, and Windows サーバー、バージョン 8 以降へのタイプ 4 接続</li> <li>z/OS クライアントから DB2 for z/OS サーバー、バージョン 8 以降へのタイプ 4 接続</li> </ul> <p>アプリケーションが Statement.cancel を実行する際に IBM Data Server Driver for JDBC and SQLJ の取るアクションは、DB2BaseDataSource.interruptProcessingMode プロパティの設定値にも依存しています。</p> |                                                |                             |
| 3. ストアド・プロシージャ ResultSet ではサポートされていません。                                                                                                                                                                                                                                                                                                                                                                                                                                                                                                                                                                                                                         |                                                |                             |
| 4. DB2 for i では、このメソッドは、seconds 値が 0 の場合にのみサポートされます。                                                                                                                                                                                                                                                                                                                                                                                                                                                                                                                                                                                                            |                                                |                             |
| 5. DB2 for z/OS の IBM Data Server Driver for JDBC and SQLJ タイプ 2 接続 では、Statement.setQueryTimeout は、Connection または DataSource プロパティの queryTimeoutInterruptProcessingMode が INTERRUPT_PROCESSING_MODE_CLOSE_SOCKET に設定されている場合にのみサポートされます。                                                                                                                                                                                                                                                                                                                                                                                                                         |                                                |                             |
| 6. IBM Data Server Driver for JDBC and SQLJ バージョン 4.0 以降の場合、以下のメソッドに対して Statement.setQueryTimeout がサポートされます。 <ul style="list-style-type: none"> <li>Statement.execute</li> <li>Statement.executeUpdate</li> <li>Statement.executeQuery</li> </ul> <p>Statement.setQueryTimeout は、Statement.executeBatch メソッドに対してはサポートされません。</p>                                                                                                                                                                                                                                                                                                                                 |                                                |                             |
| 7. これは JDBC 4.0 のメソッドです。                                                                                                                                                                                                                                                                                                                                                                                                                                                                                                                                                                                                                                        |                                                |                             |

表 102. *java.sql.Struct* メソッドのサポート

| JDBC メソッド      | IBM Data Server Driver for JDBC and SQLJ のサポート | IBM Informix JDBC ドライバのサポート |
|----------------|------------------------------------------------|-----------------------------|
| getSQLTypeName | いいえ                                            | いいえ                         |
| getAttributes  | いいえ                                            | いいえ                         |

表 103. *java.sql Wrapper* メソッドのサポート

| JDBC メソッド <sup>1</sup> | IBM Data Server Driver for JDBC and SQLJ のサポート | IBM Informix JDBC ドライバのサポート |
|------------------------|------------------------------------------------|-----------------------------|
| isWrapperFor           | はい                                             | いいえ                         |
| unwrap                 | はい                                             | いいえ                         |

**注:**

1. これらは JDBC 4.0 メソッドです。



表 104. *javax.sql.XAConnection* メソッドのサポート

| JDBC メソッド                                     | IBM Data Server Driver for JDBC and SQLJ のサポート <sup>1</sup> | IBM Informix JDBC ドライバのサポート |
|-----------------------------------------------|-------------------------------------------------------------|-----------------------------|
| <i>javax.sql.PooledConnection</i> から継承されたメソッド | はい                                                          | はい                          |
| <i>getXAResource</i>                          | はい                                                          | はい                          |

## 注:

1. これらのメソッドは、DB2 Database for Linux, UNIX, and Windows サーバーへの IBM Data Server Driver for JDBC and SQLJ タイプ 2 接続、または IBM Data Server Driver for JDBC and SQLJ タイプ 4 接続でサポートされます。

表 105. *javax.sql.XADataSource* メソッドのサポート

| JDBC メソッド              | IBM Data Server Driver for JDBC and SQLJ のサポート | IBM Informix JDBC ドライバのサポート |
|------------------------|------------------------------------------------|-----------------------------|
| <i>getLoginTimeout</i> | はい                                             | はい                          |
| <i>getLogWriter</i>    | はい                                             | はい                          |
| <i>getXAConnection</i> | はい                                             | はい                          |
| <i>setLoginTimeout</i> | はい                                             | はい                          |
| <i>setLogWriter</i>    | はい                                             | はい                          |

表 106. *javax.transaction.xa.XAResource* メソッドのサポート

| JDBC メソッド                    | IBM Data Server Driver for JDBC and SQLJ のサポート | IBM Informix JDBC ドライバのサポート |
|------------------------------|------------------------------------------------|-----------------------------|
| <i>commit</i>                | はい <sup>1</sup>                                | はい                          |
| <i>end</i>                   | はい <sup>1, 2</sup>                             | はい                          |
| <i>forget</i>                | はい <sup>1</sup>                                | はい                          |
| <i>getTransactionTimeout</i> | はい <sup>3</sup>                                | はい                          |
| <i>isSameRM</i>              | はい <sup>1</sup>                                | はい                          |
| <i>prepare</i>               | はい <sup>1</sup>                                | はい                          |
| <i>recover</i>               | はい <sup>1</sup>                                | はい                          |
| <i>rollback</i>              | はい <sup>1</sup>                                | はい                          |
| <i>setTransactionTimeout</i> | はい <sup>3</sup>                                | はい                          |
| <i>start</i>                 | はい <sup>1</sup>                                | はい                          |

## 注:

1. このメソッドは、DB2 Database for Linux, UNIX, and Windows サーバーへの IBM Data Server Driver for JDBC and SQLJ タイプ 2 接続、または IBM Data Server Driver for JDBC and SQLJ タイプ 4 接続でサポートされます。
2. *end* メソッドが呼び出されると、TMSUSPEND フラグが指定されている場合でも、IBM Data Server Driver for JDBC and SQLJ は基礎となっているカーソルをクローズします。
3. このメソッドは、DB2 Database for Linux, UNIX, and Windows バージョン 9.1 以降に対する IBM Data Server Driver for JDBC and SQLJ タイプ 4 接続でサポートされています。

## IBM Data Server Driver for JDBC and SQLJ での SQL エスケープ構文のサポート

IBM Data Server Driver for JDBC and SQLJ では、JDBC 1.0 仕様で記述されている SQL エスケープ構文がサポートされます。

これは、ODBC および CLI アプリケーションにおけるベンダーのエスケープ節で使用されているのと同じ構文です。

SQL エスケープ構文は、JDBC および SQLJ アプリケーションでサポートされません。

## SQLJ ステートメントの参照情報

SQLJ ステートメントは、トランザクション制御および SQL ステートメント実行に使用されます。

### SQLJ 節

SQLJ プログラム内の SQL ステートメントは SQLJ 節です。

#### 構文



#### 使用上の注意

SQLJ 節内のキーワードは、それらのキーワードが実行可能節内の SQL ステートメントの一部でない限り、大文字と小文字を区別します。

### SQLJ ホスト式

ホスト式とは、SQLJ アプリケーション・プログラムの SQLJ 節によって参照される Java 変数または式です。

#### 構文



#### 説明

: 後に続く変数または式がホスト式であることを示します。コロンは変数または式の直前に付ける必要があります。

#### IN|OUT|INOUT

ストアード・プロシージャ呼び出しでパラメータとして使用されるホスト式の場合、パラメータがストアード・プロシージャにデータを提供するか

(IN)、ストアド・プロシージャからデータを取り出すか (OUT)、またはその両方を行うか (INOUT) を識別します。デフォルトは、IN です。

#### simple-variable

Java 非修飾 ID を指定します。

#### complex-expression

単一値を生成する Java 式を指定します。

#### INDICATOR :simple-variable または INDICATOR :(complex-expression)

対応する Java ホスト変数のオプション標識変数を指定します。標識変数のデータ・タイプは Java の short タイプでなければなりません。:simple-variable または :(complex-expression) の値として唯一有効なものは、次のとおりです。

カスタマイズされたアプリケーションの場合、入力については、以下の値のみ有効です。

| 標識の値            | 相当する定数                                     | 値の意味    |
|-----------------|--------------------------------------------|---------|
| -1              | sqlj.runtime.ExecutionContext.DBNull       | Null    |
| -2、-3、-4、-6     |                                            | Null    |
| -5              | sqlj.runtime.ExecutionContext.DBDefault    | デフォルト   |
| -7              | sqlj.runtime.ExecutionContext.DBUnassigned | 未割り当て   |
| short-value >=0 | sqlj.runtime.ExecutionContext.DBNonNull    | null 以外 |

カスタマイズされていないアプリケーションの場合、入力については、以下の値のみ有効です。

| 標識の値                   | 相当する定数                                  | 値の意味    |
|------------------------|-----------------------------------------|---------|
| -1                     | sqlj.runtime.ExecutionContext.DBNull    | Null    |
| -7 <= short-value < -1 |                                         | Null    |
| 0                      | sqlj.runtime.ExecutionContext.DBNonNull | null 以外 |
| short-value >0         |                                         | null 以外 |

カスタマイズされているアプリケーションとカスタマイズされていないアプリケーションで、出力については、以下の値のうちのいずれかが SQLJ によって設定されます。

| 標識の値 | 相当する定数                               | 値の意味                   |
|------|--------------------------------------|------------------------|
| -1   | sqlj.runtime.ExecutionContext.DBNull | 取り出される値は SQL NULL      |
| 0    |                                      | 取り出される値は SQL NULL ではない |

### 使用上の注意

- 複合式は括弧で囲む必要があります。
- ANSI/ISO 規則は、ホスト式を静的 SQL ステートメントに配置できる場所で適用されます。
- 標識変数が必要になるのは、以下の場合です。
  - 入力については、NULL 値を表の列に割り当てるために Java のプリミティブ型を使用する場合。

- 出力については、ホスト変数に Java のプリミティブ型を使用し、かつソース列から NULL 値を返すことが可能な場合。

SQL NULL 値が返される場合、標識変数が定義されていないと、`SQLException` がスローされます。

ホスト変数のデータ・タイプが次のものであるなら、入力または出力が SQL NULL としての Java null 値の場合、標識変数は不要です。

- Java クラスのデータ・タイプ
- ドライバーでサポートされるカスタム・データベース・タイプ
- , ... *variable-n*
- 出力において、標識変数は以下のタイプのステートメントの中で有効です。
  - OUT または INOUT パラメーターを指定した CALL ステートメント
  - FETCH *positioned-iterator* INTO *variable-1*, ... *variable-n*
  - SELECT *column-1*, ... *column-n* INTO *variable-1*, ... *variable-n*

## SQLJ インプリメント節

インプリメント節は、Java インターフェースの 1 つ以上のクラスから派生したものです。

### 構文

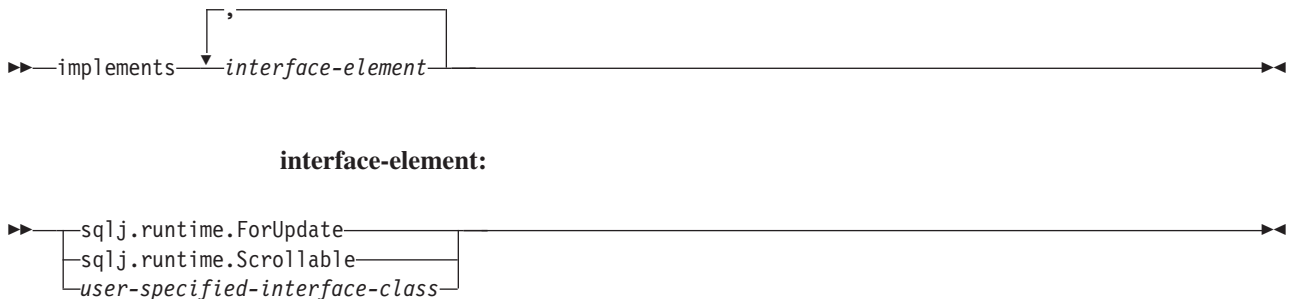

### 説明

#### interface-element

ユーザー定義 Java インターフェース、SQLJ インターフェース `sqlj.runtime.ForUpdate`、または SQLJ インターフェース `sqlj.runtime.Scrollable` を指定します。

位置指定 UPDATE または位置指定 DELETE 操作にイテレーターを宣言する際に、`sqlj.runtime.ForUpdate` をインプリメントする必要があります。SQLJ での位置指定 UPDATE または位置指定 DELETE 操作の実行については、『SQLJ アプリケーションでの位置指定 UPDATE および DELETE 操作の実行』を参照してください。

スクロール可能イテレーターを宣言する際に、`sqlj.runtime.Scrollable` をインプリメントする必要があります。スクロール可能イテレーターについては、『SQLJ アプリケーションでのスクロール可能イテレーターの使用』を参照してください。

## SQLJ with 節

with 節は、イテレーターまたは接続コンテキストの 1 つ以上の属性のセットを指定します。

### 構文



#### with-element:

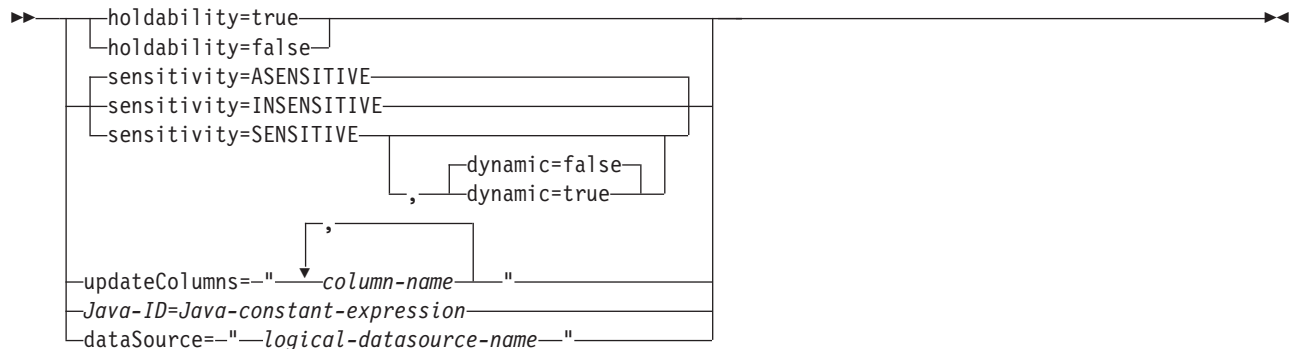

### 説明

#### holdability

イテレーターの場合、COMMIT が実行された後、イテレーターが表内でその位置を保持するかどうかを指定します。holdability の値は true または false でなければなりません。

#### sensitivity

イテレーターの場合、基礎表に対して行われる変更が、イテレーターが開かれた後にそのイテレーターから可視になるかどうかを指定します。値は、INSENSITIVE、SENSITIVE、または ASENSITIVE でなければなりません。デフォルトは ASENSITIVE です。

IBM Informix との接続の場合は、INSENSITIVE のみサポートされます。

#### dynamic

sensitivity=SENSITIVE で定義されたイテレーターの場合、以下のケースが該当するかどうかを指定します。

- アプリケーションが位置指定 UPDATE および DELETE ステートメントをイテレーターで実行する場合、それらの変更がイテレーターから可視になる。
- アプリケーションが、そのアプリケーションの内部ではあるがイテレーターの外部で INSERT、UPDATE、および DELETE ステートメントを実行する場合、それらの変更がイテレーターから可視になる。

dynamic の値は true または false でなければなりません。デフォルトは false です。

DB2 Database for Linux, UNIX, and Windows サーバーは動的両方向スクロール・カーソルをサポートしません。アプリケーションが DB2 for z/OS サーバーのバージョン 9 以降でデータにアクセスする場合にのみ、true を指定します。

IBM Informix との接続の場合は、false のみサポートされます。IBM Informix において、動的カーソルはサポートされていません。

#### updateColumns

イテレータの場合、イテレータが位置指定 UPDATE ステートメントに使用される際に変更される列を指定します。updateColumns の値は、コンマで区切られた列名を含むリテラル・ストリングでなければなりません。

#### column-name

イテレータの場合、イテレータを使用して更新される結果表の列を指定します。

#### Java-ID

イテレータまたは接続コンテキストの場合、イテレータまたは接続コンテキストのユーザー定義属性を識別する Java 変数を指定します。

Java-constant-expression の値もユーザー定義です。

#### dataSource

接続コンテキストの場合、アプリケーションの接続先のデータ・ソースを表す、個別に作成された DataSource オブジェクトの論理名を指定します。このオプションは、IBM Data Server Driver for JDBC and SQLJ にのみ使用可能です。

### 使用上の注意

- with エレメントの左側の値はその with 節内で固有でなければなりません。
- イテレータ宣言節の with エレメントで updateColumns を指定する場合、イテレータ宣言節には、sqlj.runtime.ForUpdate インターフェースを指定する implements 節も含まれていなければなりません。
- SQLJ プログラムをカスタマイズしない場合、JDBC ドライバーは with 節内の holdability の値を無視します。その代わりに、ドライバーは holdability に JDBC ドライバー設定を使用します。

## SQLJ 接続宣言節

接続宣言節は、SQLJ アプリケーション・プログラム内のデータ・ソースへの接続を宣言します。

### 構文

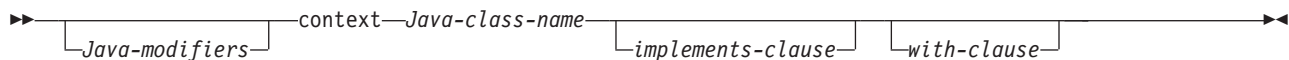

### 説明

#### Java-modifiers

Java クラス宣言に有効な修飾子 (static、public、private、または protected など) を指定します。

### Java-class-name

有効な Java ID を指定します。プログラム準備処理において、SQLJ は名前がこの ID である接続コンテキスト・クラスを生成します。

### implements-clause

このクラスの説明については、『SQLJ インプリメント節』を参照してください。接続宣言節では、インプリメント節が参照するインターフェース・クラスはユーザー定義インターフェース・クラスでなければなりません。

### with-clause

このクラスの説明については、『SQLJ with 節』を参照してください。

## 使用上の注意

- SQLJ は、指定される接続宣言節ごとに接続クラス宣言を生成します。SQLJ データ・ソース接続は、生成された接続クラスのオブジェクトです。
- Java クラス定義を Java プログラム内で配置できる場所であればどこでも接続宣言節を指定できます。

## SQLJ イテレーター宣言節

イテレーター宣言節は、SQLJ アプリケーション・プログラムで位置指定イテレーター・クラスまたは名前指定イテレーター・クラスを宣言します。

イテレーターには照会からの結果表が含まれます。SQLJ は、指定されたイテレーター宣言節ごとにイテレーター・クラスを生成します。イテレーターは、イテレーター・クラスのオブジェクトです。

イテレーター宣言節には、位置指定イテレーターの形式と名前指定イテレーターの形式があります。2 種類のイテレーターは固有であり、異なるインターフェースでインプリメントされている Java タイプとは互換性がありません。

## 構文

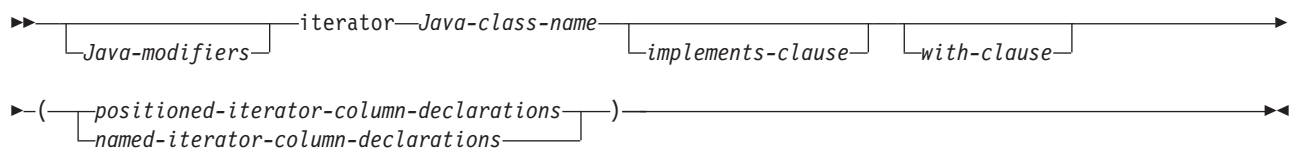

### positioned-iterator-column declarations:



### named-iterator-column-declarations:





## 説明

### Java-modifiers

Java クラス宣言に有効な修飾子 (static、public、private、または protected など)。

### Java-class-name

有効な Java ID。プログラム準備処理中に、SQLJ は名前がこの ID であるイテレーター・クラスを生成します。

### implements-clause

このクラスの説明については、『SQLJ インプリメント節』を参照してください。位置指定 UPDATE または位置指定 DELETE 操作のイテレーターを宣言するイテレーター宣言節の場合、インプリメント節はインターフェース `sqlj.runtime.ForUpdate` を指定する必要があります。スクロール可能イテレーターを宣言するイテレーター宣言節の場合、インプリメント節はインターフェース `sqlj.runtime.Scrollable` を指定する必要があります。

### with-clause

このクラスの説明については、『SQLJ with 節』を参照してください。

### positioned-iterator-column-declarations

Java データ・タイプのリストを指定します。これは、位置指定イテレーター内の列のデータ・タイプです。リスト内のデータ・タイプはコンマで区切る必要があります。位置指定イテレーター宣言内のデータ・タイプの順序は、結果表内の列の順序と同じでなければなりません。シリアライズド・プロファイル・カスタマイズ中のオンライン検査が成功するには、イテレーター内の列のデータ・タイプは結果表内の列のデータ・タイプと互換性がなければなりません。互換性のあるデータ・タイプのリストについては、『Java、JDBC、および SQL のデータ・タイプ』を参照してください。

### named-iterator-column-declarations

Java データ・タイプおよび Java ID のリストを指定します。これらは、名前指定イテレーター内の列のデータ・タイプおよび名前です。データ・タイプと名前の対はコンマで区切る必要があります。イテレーター内の列の名前は、大/小文字の区別は別として、結果表の列の名前と一致しなければなりません。シリアライズド・プロファイル・カスタマイズ中のオンライン検査が成功するには、イテレーター内の列のデータ・タイプは結果表内の列のデータ・タイプと互換性がなければなりません。互換性のあるデータ・タイプのリストについては、『Java、JDBC、および SQL のデータ・タイプ』を参照してください。

## 使用上の注意

- イテレーター宣言節は、Java クラス宣言を配置できる場所であれば、Java プログラム内のどこにでも配置できます。
- 名前指定イテレーター宣言に Java データ・タイプと Java ID の複数の対が含まれている場合、リスト内のすべての Java ID は固有でなければなりません。2 つの Java ID の大/小文字の区別だけが異なる場合は、それらは固有ではありません。

## SQLJ 実行可能節

実行可能節には SQL ステートメントまたは代入ステートメントが含まれます。代入ステートメントは、SQL 操作の結果を Java 変数に割り当てます。

このトピックでは、実行可能節の一般形式について説明します。

### 構文

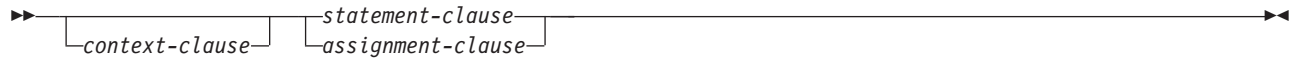

### 使用上の注意

- 実行可能節は、Java ステートメントを配置できる場所であれば、Java プログラム内のどこにでも配置できます。
- SQLJ は、クラス `java.sql.SQLException` を使用して実行可能節からの負の SQL コードを報告します。

SQLJ で実行可能節の実行中にランタイム例外が発生する場合、タイプ OUT または INOUT のホスト式の値が未定義です。

## SQLJ コンテキスト節

コンテキスト節は、接続コンテキスト、実行コンテキスト、またはその両方を指定します。接続コンテキストを使用して、データ・ソースに接続します。実行コンテキストを使用して、SQL ステートメントの実行をモニターおよび変更します。

### 構文

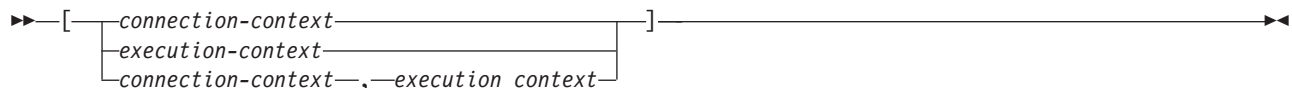

### 説明

#### connection-context

SQLJ プログラムで以前に宣言されている有効な Java ID を指定します。その ID は、SQLJ が接続宣言節のために生成する接続コンテキスト・クラスのインスタンスとして宣言する必要があります。

#### execution-context

SQLJ プログラムで以前に宣言されている有効な Java ID を指定します。その ID は、クラス `sqlj.runtime.ExecutionContext` のインスタンスとして宣言する必要があります。

### 使用上の注意

- 実行可能節で接続コンテキストを指定しない場合、SQLJ はデフォルト接続コンテキストを使用します。
- 実行コンテキストを指定しない場合、SQLJ はステートメントの接続コンテキストから実行コンテキストを取得します。

## SQLJ ステートメント節

ステートメント節には SQL ステートメントまたは SET TRANSACTION 節が含まれます。

### 構文

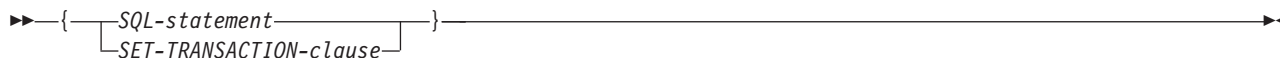

### 説明

#### SQL-statement

表 107 の SQL ステートメントをステートメント節に組み込むことができます。

#### SET-TRANSACTION-clause

プログラム内の SQL ステートメントの分離レベルおよび接続用のアクセス・モードを設定します。SET TRANSACTION 節は SET TRANSACTION ステートメントに相当します。これは、1992 年の ANSI/ISO SQL 標準で記述されており、SQL の一部のインプリメンテーションでサポートされます。

表 107. SQLJ ステートメント節内の有効な SQL ステートメント

| ステートメント                         | 適用できるデータ・ソース                           |
|---------------------------------|----------------------------------------|
| ALTER DATABASE                  | 1 (484 ページ), 2 (484 ページ)               |
| ALTER FUNCTION                  | 1 (484 ページ), 2 (484 ページ), 3 (484 ページ)  |
| ALTER INDEX                     | 1 (484 ページ), 2 (484 ページ), 3 (484 ページ)  |
| ALTER PROCEDURE                 | 1 (484 ページ), 2 (484 ページ), 3 (484 ページ)  |
| ALTER STOGROUP                  | 1 (484 ページ), 2 (484 ページ)               |
| ALTER TABLE                     | 1 (484 ページ), 2 (484 ページ), 3 (484 ページ)  |
| ALTER TABLESPACE                | 1 (484 ページ), 2 (484 ページ)               |
| CALL                            | 1 (484 ページ), 2 (484 ページ), 3 (484 ページ)  |
| COMMENT ON                      | 1 (484 ページ), 2 (484 ページ)               |
| COMMIT                          | 1 (484 ページ), 2 (484 ページ), 3 (484 ページ)  |
| コンバウンド SQL (BEGIN ATOMIC...END) | 2 (484 ページ)                            |
| CREATE ALIAS                    | 1 (484 ページ), 2 (484 ページ)               |
| CREATE DATABASE                 | 1 (484 ページ), 2 (484 ページ), 3a (484 ページ) |
| CREATE DISTINCT TYPE            | 1 (484 ページ), 2 (484 ページ), 3 (484 ページ)  |
| CREATE FUNCTION                 | 1 (484 ページ), 2 (484 ページ), 3 (484 ページ)  |
| CREATE GLOBAL TEMPORARY TABLE   | 1 (484 ページ), 2 (484 ページ)               |
| CREATE TEMP TABLE               | 3 (484 ページ)                            |
| CREATE INDEX                    | 1 (484 ページ), 2 (484 ページ), 3 (484 ページ)  |
| CREATE PROCEDURE                | 1 (484 ページ), 2 (484 ページ), 3 (484 ページ)  |
| CREATE STOGROUP                 | 1 (484 ページ), 2 (484 ページ)               |
| CREATE SYNONYM                  | 1 (484 ページ), 2 (484 ページ), 3 (484 ページ)  |
| CREATE TABLE                    | 1 (484 ページ), 2 (484 ページ), 3 (484 ページ)  |
| CREATE TABLESPACE               | 1 (484 ページ), 2 (484 ページ)               |

表 107. SQLJ ステートメント節内の有効な SQL ステートメント (続き)

| ステートメント                                             | 適用できるデータ・ソース                           |
|-----------------------------------------------------|----------------------------------------|
| CREATE TYPE (カーソル)                                  | 2 (484 ページ)                            |
| CREATE TRIGGER                                      | 1 (484 ページ), 2 (484 ページ), 3 (484 ページ)  |
| CREATE VIEW                                         | 1 (484 ページ), 2 (484 ページ), 3 (484 ページ)  |
| DECLARE GLOBAL TEMPORARY TABLE                      | 1 (484 ページ), 2 (484 ページ)               |
| DELETE                                              | 1 (484 ページ), 2 (484 ページ), 3 (484 ページ)  |
| DROP ALIAS                                          | 1 (484 ページ), 2 (484 ページ)               |
| DROP DATABASE                                       | 1 (484 ページ), 2 (484 ページ), 3a (484 ページ) |
| DROP DISTINCT TYPE                                  | 1 (484 ページ), 2 (484 ページ)               |
| DROP TYPE                                           | 3 (484 ページ)                            |
| DROP FUNCTION                                       | 1 (484 ページ), 2 (484 ページ), 3 (484 ページ)  |
| DROP INDEX                                          | 1 (484 ページ), 2 (484 ページ), 3 (484 ページ)  |
| DROP PACKAGE                                        | 1 (484 ページ), 2 (484 ページ)               |
| DROP PROCEDURE                                      | 1 (484 ページ), 2 (484 ページ), 3 (484 ページ)  |
| DROP STOGROUP                                       | 1 (484 ページ), 2 (484 ページ)               |
| DROP SYNONYM                                        | 1 (484 ページ), 2 (484 ページ), 3 (484 ページ)  |
| DROP TABLE                                          | 1 (484 ページ), 2 (484 ページ), 3 (484 ページ)  |
| DROP TABLESPACE                                     | 1 (484 ページ), 2 (484 ページ)               |
| DROP TRIGGER                                        | 1 (484 ページ), 2 (484 ページ), 3 (484 ページ)  |
| DROP VIEW                                           | 1 (484 ページ), 2 (484 ページ), 3 (484 ページ)  |
| FETCH                                               | 1 (484 ページ), 2 (484 ページ), 3 (484 ページ)  |
| GRANT                                               | 1 (484 ページ), 2 (484 ページ), 3 (484 ページ)  |
| INSERT                                              | 1 (484 ページ), 2 (484 ページ), 3 (484 ページ)  |
| LOCK TABLE                                          | 1 (484 ページ), 2 (484 ページ), 3 (484 ページ)  |
| MERGE                                               | 1 (484 ページ), 2 (484 ページ)               |
| REVOKE                                              | 1 (484 ページ), 2 (484 ページ), 3 (484 ページ)  |
| ROLLBACK                                            | 1 (484 ページ), 2 (484 ページ), 3 (484 ページ)  |
| SAVEPOINT                                           | 1 (484 ページ), 2 (484 ページ), 3 (484 ページ)  |
| SELECT INTO                                         | 1 (484 ページ), 2 (484 ページ), 3 (484 ページ)  |
| SET CURRENT APPLICATION ENCODING SCHEME             | 1 (484 ページ)                            |
| SET CURRENT DEBUG MODE                              | 1 (484 ページ)                            |
| SET CURRENT DEFAULT TRANSFORM GROUP                 | 2 (484 ページ)                            |
| SET CURRENT DEGREE                                  | 1 (484 ページ), 2 (484 ページ)               |
| SET CURRENT EXPLAIN MODE                            | 2 (484 ページ)                            |
| SET CURRENT EXPLAIN SNAPSHOT                        | 2 (484 ページ)                            |
| SET CURRENT ISOLATION                               | 1 (484 ページ), 2 (484 ページ)               |
| SET CURRENT LOCALE LC_CTYPE                         | 1 (484 ページ)                            |
| SET CURRENT MAINTAINED TABLE TYPES FOR OPTIMIZATION | 1 (484 ページ), 2 (484 ページ)               |
| SET CURRENT OPTIMIZATION HINT                       | 1 (484 ページ), 2 (484 ページ)               |
| SET CURRENT PACKAGE PATH                            | 1 (484 ページ)                            |

表 107. SQLJ ステートメント節内の有効な SQL ステートメント (続き)

| ステートメント                                     | 適用できるデータ・ソース |
|---------------------------------------------|--------------|
| SET CURRENT PACKAGESET (USER はサポートされな<br>い) | 1, 2         |
| SET CURRENT PRECISION                       | 1, 2         |
| SET CURRENT QUERY ACCELERATION              | 1            |
| SET CURRENT QUERY OPTIMIZATION              | 2            |
| SET CURRENT REFRESH AGE                     | 1, 2         |
| SET CURRENT ROUTINE VERSION                 | 1            |
| SET CURRENT RULES                           | 1            |
| SET CURRENT SCHEMA                          | 2            |
| SET CURRENT SQLID                           | 1            |
| SET PATH                                    | 1, 2         |
| TRUNCATE                                    | 1            |
| UPDATE                                      | 1, 2, 3      |

注: SQL ステートメントは以下のデータ・ソースの接続に適用されます。

1. DB2 for z/OS
2. DB2 Database for Linux, UNIX, and Windows
3. IBM Informix
  - a. IBM Informix (SYSMaster データベースの場合のみ)

### 使用上の注意

- SQLJ は位置指定 DELETE および UPDATE 操作と検索の DELETE および UPDATE 操作の両方をサポートします。
- FETCH ステートメント、位置指定 DELETE ステートメント、または位置指定 UPDATE ステートメントの場合、イテレーターを使用して結果表内の行を参照する必要があります。

## SQLJ SET TRANSACTION 節

SET TRANSACTION 節は、現在の作業単位の分離レベルを設定するものです。

### 構文

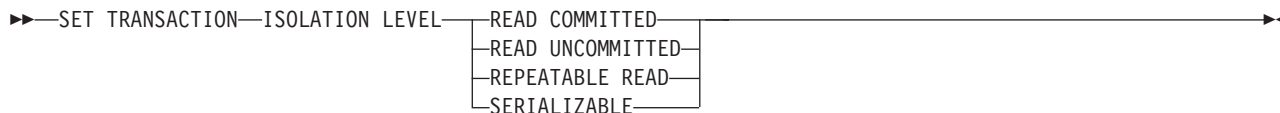

### 説明

#### ISOLATION LEVEL

以下の分離レベルの 1 つを指定します。

#### READ COMMITTED

現在の DB2 分離レベルをカーソル固定にすることを指定します。

#### READ UNCOMMITTED

現在の DB2 分離レベルを非コミット読み取りにすることを指定します。

#### REPEATABLE READ

現在の DB2 分離レベルを読み取り固定にすることを指定します。

#### SERIALIZABLE

現在の DB2 分離レベルを反復可能読み取りにすることを指定します。

### 使用上の注意

SET TRANSACTION はトランザクションの開始時にのみ実行できます。

## SQLJ 代入節

代入節は、SQL 操作の結果を Java 変数に割り当てます。

### 構文

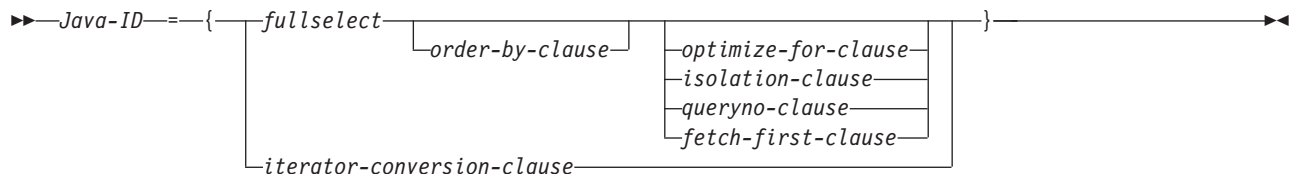

### 説明

#### Java-ID

イテレーター・クラスのインスタンスとして以前に宣言されたイテレーターを識別します。

#### fullselect

結果表を生成します。

#### iterator-conversion-clause

このクラスの説明については、『SQLJ iterator-conversion-clause』を参照してください。

### 使用上の注意

- *Java-ID* によって識別されるオブジェクトが位置指定イテレーターの場合、結果セット内の列の数がイテレーター内の列の数に一致しなければなりません。さらに、結果セット内の列ごとのデータ・タイプがイテレーター内の対応する列のデータ・タイプと互換性を持っている必要があります。互換性のある Java および SQL データ・タイプについては、『Java、JDBC、および SQL のデータ・タイプ』を参照してください。
- *Java-ID* によって識別されるオブジェクトが名前指定イテレーターの場合、各 accessor メソッドの名前が、大/小文字の区別は別として、結果セット内の列の名前に一致しなければなりません。さらに、accessor メソッドが戻すオブジェクトのデータ・タイプが結果セット内の対応する列のデータ・タイプと互換性を持っている必要があります。

- Java プログラム内の、Java 代入ステートメントを配置できる場所であれば、どこでも代入節を入れることができます。ただし、Java 代入式を配置できる場所には、代入節を入れることはできません。例えば、FOR ステートメントの制御リストでは代入節を指定できません。

## SQLJ イテレーター変換節

イテレーター変換節は、JDBC ResultSet をイテレーターに変換します。

### 構文

▶▶—CAST—*host-expression*—▶▶

### 説明

#### **host-expression**

SQLJ イテレーターに変換される JDBC ResultSet を指定します。

### 使用上の注意

- JDBC ResultSet が変換されるイテレーターが位置指定イテレーターの場合、ResultSet 内の列の数はイテレーター内の列の数に一致しなければなりません。さらに、ResultSet 内の各列のデータ・タイプがイテレーター内の対応する列のデータ・タイプと互換性を持っている必要があります。
- イテレーターが名前指定イテレーターの場合、各 accessor メソッドの名前が、大小文字の区別は別として、ResultSet 内の列の名前に一致しなければなりません。さらに、accessor メソッドが戻すオブジェクトのデータ・タイプが ResultSet 内の対応する列のデータ・タイプと互換性を持っている必要があります。
- イテレーター変換節によって生成されたイテレーターが閉じられると、そのイテレーターの生成元の ResultSet も閉じられます。

## sqlj.runtime パッケージ内のインターフェースおよびクラス

sqlj.runtime パッケージは、SQLJ プログラマーにより直接または間接に使用されるランタイム・クラスおよびインターフェースを定義します。

AsciiStream などのクラスは、SQLJ プログラマーにより直接使用されます。ResultSetIterator などのインターフェースは、生成されたクラス宣言の一部としてインプリメントされます。

### sqlj.runtime インターフェース

以下の表では、sqlj.runtime のインターフェースを要約しています。

表 108. sqlj.runtime インターフェースのサマリー

| インターフェースの名前       | 目的                                                        |
|-------------------|-----------------------------------------------------------|
| ConnectionContext | データ・ソースへの接続中に実行される SQL 操作を管理します。                          |
| ForUpdate         | 位置指定 UPDATE または DELETE ステートメントで使用されるイテレーターによりインプリメントされます。 |
| NamedIterator     | 名前指定イテレーターとして宣言されるイテレーターによりインプリメントされます。                   |



表 108. *sqlj.runtime* インターフェースのサマリー (続き)

| インターフェースの名前        | 目的                                                             |
|--------------------|----------------------------------------------------------------|
| PositionedIterator | 位置指定イテレーターとして宣言されるイテレーターによりインプリメントされません。                       |
| ResultSetIterator  | 照会結果を JDBC ResultSet を使用して処理することを許可するすべてのイテレーターによりインプリメントされます。 |
| Scrollable         | スクロール可能イテレーターの操作用の一連のメソッドを提供します。                               |

## sqlj.runtime クラス

以下の表では、*sqlj.runtime* のクラスを要約しています。

表 109. *sqlj.runtime* クラスのサマリー

| クラス名             | 目的                                                                                                                     |
|------------------|------------------------------------------------------------------------------------------------------------------------|
| AsciiStream      | バイトが ASCII として解釈される入カストリームの処理のためのクラス。                                                                                  |
| BinaryStream     | バイトがバイナリーとして解釈される入カストリームの処理のためのクラス。                                                                                    |
| CharacterStream  | バイトが文字として解釈される入カストリームの処理のためのクラス。                                                                                       |
| DefaultRuntime   | ほとんどの JVM 環境で SQLJ に期待される実行時動作を満たすために、SQLJ によりインプリメントされます。このクラスは内部使用専用であり、この資料では説明されません。                               |
| ExecutionContext | SQL 操作の実行を制御するために、SQLJ 実行コンテキストの宣言時にインプリメントされます。                                                                       |
| Indicator        | 標識変数の値の定数を定義します。                                                                                                       |
| RuntimeContext   | 実行時環境で提供されるシステム固有サービスを定義します。このクラスは内部使用専用であり、この資料では説明されません。                                                             |
| SQLException     | java.sql.SQLException クラスから派生します。SQL NULL 値がフェッチされ、ホスト ID に Java プリミティブ・タイプで入れられると、sqlj.runtime.SQLException がスローされます。 |
| StreamWrapper    | java.io.InputStream インスタンスをラップします。                                                                                     |
| UnicodeStream    | バイトが Unicode として解釈される入カストリームの処理のためのクラス。                                                                                |

## sqlj.runtime.ConnectionContext インターフェース

*sqlj.runtime.ConnectionContext* インターフェースは、特定のデータ・ソースとのセッション中に実行される SQL 操作を管理するメソッドのセットを提供します。

SQLJ 接続宣言節を変換すると、SQLJ によって接続コンテキスト・クラスが作成されます。接続コンテキスト・オブジェクトは、動的 SQL 操作を実行できる JDBC Connection オブジェクトを保守します。接続コンテキスト・オブジェクトはデフォルトの *ExecutionContext* オブジェクトも保守します。

### 変数

#### CLOSE\_CONNECTION

形式:

```
public static final boolean CLOSE_CONNECTION=true;
```

close メソッドに渡すことができる定数。これは、基礎となる JDBC Connection オブジェクトをクローズする必要があることを示します。

#### **KEEP\_CONNECTION**

形式:

```
public static final boolean KEEP_CONNECTION=false;
```

close メソッドに渡すことができる定数。これは、基礎となる JDBC Connection オブジェクトをクローズしてはならないことを示します。

## メソッド

### **close()**

形式:

```
public abstract void close() throws SQLException
```

以下の機能を実行します。

- 指定された接続コンテキスト・オブジェクトによって使用されるすべてのリソースを解放する。
- オープンしている `ConnectedProfile` オブジェクトをクローズする。
- 基礎となる JDBC Connection オブジェクトをクローズする。

close() は close(CLOSE\_CONNECTION) と同等です。

### **close(boolean)**

形式:

```
public abstract void close (boolean close-connection)  
throws SQLException
```

以下の機能を実行します。

- 指定された接続コンテキスト・オブジェクトによって使用されるすべてのリソースを解放する。
- オープンしている `ConnectedProfile` オブジェクトをクローズする。
- `close-connection` パラメーターの値に従って、基礎となる JDBC Connection オブジェクトをクローズする。

パラメーターは以下のとおりです。

#### *close-connection*

接続コンテキスト・オブジェクトがクローズされるときに基礎となる JDBC Connection オブジェクトがクローズされるかどうかを指定します。

#### **CLOSE\_CONNECTION**

基礎となる JDBC Connection オブジェクトをクローズします。

#### **KEEP\_CONNECTION**

基礎となる JDBC Connection オブジェクトをクローズしません。

### **getConnectedProfile**

形式:

```
public abstract ConnectedProfile getConnectedProfile(Object profileKey)  
throws SQLException
```

このメソッドは、SQLJ 変換プログラムによって生成されるコードで使用されません。これはアプリケーション・プログラムによる直接の使用向けのものではありません。

### **getConnection**

形式:

```
public abstract Connection getConnection()
```

指定された接続コンテキスト・オブジェクトの基礎となる JDBC Connection オブジェクトを戻します。

### **getExecutionContext**

形式:

```
public abstract ExecutionContext getExecutionContext()
```

指定された接続コンテキスト・オブジェクトに関連したデフォルトの ExecutionContext オブジェクトを戻します。

### **isClosed**

形式:

```
public abstract boolean isClosed()
```

指定された接続コンテキスト・オブジェクトがクローズされている場合、true を戻します。接続コンテキスト・オブジェクトがクローズされていない場合、false を戻します。

## **コンストラクター**

以下のコンストラクターは、ステートメント #sql context Ctx; の変換の結果である ConnectionContext インターフェースの具体的なインプリメンテーションで定義されます。

### **Ctx(String, boolean)**

形式:

```
public Ctx(String url, boolean autocommit)
    throws SQLException
```

パラメーターは以下のとおりです。

*url*

JDBC getConnection メソッドで指定されたデータ・ソースの表記。

*autocommit*

接続の自動コミットが有効であるかどうかを示します。値 true は自動コミットが有効であることを意味します。値 false は自動コミットが無効であることを意味します。

### **Ctx(String, String, String, boolean)**

形式:

```
public Ctx(String url, String user, String password,
    boolean autocommit)
    throws SQLException
```

パラメーターは以下のとおりです。

*url*

JDBC `getConnection` メソッドで指定されたデータ・ソースの表記。

*user*

データ・ソースへの接続を行うためのユーザー ID。

*password*

データ・ソースへの接続を行うためのユーザー ID のパスワード。

*autocommit*

接続の自動コミットが有効であるかどうかを示します。値 `true` は自動コミットが有効であることを意味します。値 `false` は自動コミットが無効であることを意味します。

### **Ctx(String, Properties, boolean)**

形式:

```
public Ctx(String url, Properties info, boolean autocommit)
    throws SQLException
```

パラメーターは以下のとおりです。

*url*

JDBC `getConnection` メソッドで指定されたデータ・ソースの表記。

*info*

接続のドライバー・プロパティのセットを含むオブジェクト。任意の IBM Data Server Driver for JDBC and SQLJ プロパティを指定できます。

*autocommit*

接続の自動コミットが有効であるかどうかを示します。値 `true` は自動コミットが有効であることを意味します。値 `false` は自動コミットが無効であることを意味します。

### **Ctx(Connection)**

形式:

```
public Ctx(java.sql.Connection JDBC-connection-object)
    throws SQLException
```

パラメーターは以下のとおりです。

*JDBC-connection-object*

以前に作成された JDBC Connection オブジェクト。

コンストラクター呼び出しが `SQLException` をスローする場合、JDBC Connection オブジェクトはオープンしたままです。

### **Ctx(ConnectionContext)**

形式:

```
public Ctx(sqlj.runtime.ConnectionContext SQLJ-connection-context-object)
    throws SQLException
```

パラメーターは以下のとおりです。

*SQLJ-connection-context-object*

以前に作成された SQLJ ConnectionContext オブジェクト。

以下のコンストラクターは、ステートメント `#sql context Ctx with (dataSource = "jdbc/TestDS");` の変換の結果である `ConnectionContext` インターフェースの具体的なインプリメンテーションで定義されます。

### **Ctx()**

形式:

```
public Ctx()  
    throws SQLException
```

### **Ctx(String, String)**

形式:

```
public Ctx(String user, String password,  
           )  
    throws SQLException
```

パラメーターは以下のとおりです。

*user*

データ・ソースへの接続を行うためのユーザー ID。

*password*

データ・ソースへの接続を行うためのユーザー ID のパスワード。

### **Ctx(Connection)**

形式:

```
public Ctx(java.sql.Connection JDBC-connection-object)  
    throws SQLException
```

パラメーターは以下のとおりです。

*JDBC-connection-object*

以前に作成された JDBC Connection オブジェクト。

コンストラクター呼び出しが `SQLException` をスローする場合、JDBC Connection オブジェクトはオープンしたままです。

### **Ctx(ConnectionContext)**

形式:

```
public Ctx(sqlj.runtime.ConnectionContext SQLJ-connection-context-object)  
    throws SQLException
```

パラメーターは以下のとおりです。

*SQLJ-connection-context-object*

以前に作成された SQLJ ConnectionContext オブジェクト。

## **メソッド**

以下の追加メソッドは、ステートメント `#sql context Ctx;` の変換の結果である `ConnectionContext` インターフェースの具体的なインプリメンテーションで生成されます。

### **getDefaultContext**

形式:

```
public static Ctx getDefaultContext()
```

`Ctx` クラスのデフォルトの接続コンテキスト・オブジェクトを戻します。

### **getProfileKey**

形式:

```
public static Object getProfileKey(sqlj.runtime.profile.Loader loader,  
String profileName) throws SQLException
```

このメソッドは、SQLJ 変換プログラムによって生成されるコードで使用されま  
す。これはアプリケーション・プログラムによる直接の使用向けのものではあり  
ません。

### **getProfile**

形式:

```
public static sqlj.runtime.profile.Profile getProfile(Object key)
```

このメソッドは、SQLJ 変換プログラムによって生成されるコードで使用されま  
す。これはアプリケーション・プログラムによる直接の使用向けのものではあり  
ません。

### **getTypeMap**

形式:

```
public static java.util.Map getTypeMap()
```

ConnectionContext に関連したユーザー定義タイプのマップである java.util.Map  
をインプリメントするクラスのインスタンスを戻します。関連したタイプのマッ  
プがない場合、Java NULL が戻されます。

このメソッドは、実行可能節およびイテレーター宣言節用に SQLJ 変換プログ  
ラムによって生成されるコードで使用されますが、JDBC ステートメントで直接  
使用するために SQLJ アプリケーションで呼び出すこともできます。

### **setDefaultContext**

形式:

```
public static void Ctx setDefaultContext(Ctx default-context)
```

Ctx クラスのデフォルトの接続コンテキスト・オブジェクトを設定します。

**推奨:** このメソッドをマルチスレッド・アプリケーションに使用しないでくださ  
い。代わりに、明示的コンテキストを使用してください。

## **sqlj.runtime.ForUpdate インターフェース**

SQLJ は sqlj.runtime.ForUpdate インターフェースを implements  
sqlj.runtime.ForUpdate を指定したイテレーター宣言節を含む SQLJ プログラムで  
インプリメントします。

位置指定 UPDATE または DELETE 操作 (UPDATE...WHERE CURRENT OF また  
は DELETE...WHERE CURRENT OF) を実行する SQLJ プログラムは、implements  
sqlj.runtime.ForUpdate を指定したイテレーター宣言節を含んでいる必要がありま  
す。

### **メソッド**

#### **getCursorName**

形式:

```
public abstract String getCursorName() throws SQLException
```

このメソッドは、SQLJ 変換プログラムによって生成されるコードで使用されま  
す。これはアプリケーション・プログラムによる直接の使用向けのものではあり  
ません。

## sqlj.runtime.NamedIterator インターフェース

sqlj.runtime.NamedIterator インターフェースは、SQLJ アプリケーションが名前指定  
イテレーターのイテレーター宣言節を実行するときにインプリメントされます。

名前指定イテレーターには結果表の列名が組み込まれ、イテレーター内の列の順序  
は重要ではありません。

sqlj.runtime.NamedIterator インターフェースのインプリメンテーションには、結果表  
の各列の accessor メソッドが組み込まれます。 accessor メソッドは、結果表の列か  
らのデータを戻します。 accessor メソッドの名前は、名前指定イテレーターの対応  
する列の名前と一致します。

### メソッド (ResultSetIterator インターフェースから継承)

#### close

形式:

```
public abstract void close() throws SQLException
```

イテレーターが使用するデータベース・リソースを解放します。

#### isClosed

形式:

```
public abstract boolean isClosed() throws SQLException
```

close メソッドが呼び出されている場合に、true の値を戻します。 close メソ  
ッドが呼び出されていない場合には、false を戻します。

#### next

形式:

```
public abstract boolean next() throws SQLException
```

イテレーターを次の行に進めます。 next メソッドのインスタンスを最初に呼び  
出す前に、イテレーターは結果表の最初の行の前に置かれます。 next は、次  
の行が使用可能な場合は true の値を、すべての行が検索済みの場合は false の  
値を戻します。

## sqlj.runtime.PositionedIterator インターフェース

sqlj.runtime.PositionedIterator インターフェースは、SQLJ アプリケーションが位置指  
定イテレーターのイテレーター宣言節を実行するときにインプリメントされます。

位置指定イテレーター内の列の順序は、結果表内の列の順序と同じでなければなら  
ず、位置指定イテレーターには結果表の列名は組み込まれません。

### メソッド

sqlj.runtime.PositionedIterator はすべての **ResultSetIterator** メソッドを継承し、以下  
の追加のメソッドを組み込みます。



### **endFetch**

形式:

```
public abstract boolean endFetch() throws SQLException
```

イテレーターが行上に置かれていない場合は、true の値を返します。イテレーターが行上に置かれている場合は、false の値を返します。

## **sqlj.runtime.ResultSetIterator インターフェース**

sqlj.runtime.ResultSetIterator インターフェースは、すべてのイテレーター宣言節に対して SQLJ によってインプリメントされます。

非型付きイテレーターは、sqlj.runtime.ResultSetIterator インターフェースのインスタンスの宣言により直接生成できます。一般には、非型付きイテレーターの使用は推奨されていません。

### **変数**

#### **ASENSITIVE**

形式:

```
public static final int ASENSITIVE
```

getSensitivity メソッドにより戻すことができる定数。これはイテレーターが ASENSITIVE として定義されていることを示します。

この値は IBM Informix によって戻されません。

#### **FETCH\_FORWARD**

形式:

```
public static final int FETCH_FORWARD
```

以下のメソッドにより使用できる定数。

- sqlj.runtime.Scrollable.setFetchDirection および  
sqlj.runtime.ExecutionContext.setFetchDirection により設定される
- sqlj.runtime.ExecutionContext.getFetchDirection により戻される

これはイテレーターが結果表内の行を、先頭から最後までの方方向でフェッチすることを示します。

#### **FETCH\_REVERSE**

形式:

```
public static final int FETCH_REVERSE
```

以下のメソッドにより使用できる定数。

- sqlj.runtime.Scrollable.setFetchDirection および  
sqlj.runtime.ExecutionContext.setFetchDirection により設定される
- sqlj.runtime.ExecutionContext.getFetchDirection により戻される

これはイテレーターが結果表内の行を、最後から先頭までの逆方向でフェッチすることを示します。

この値は IBM Informix によって戻されません。

#### **FETCH\_UNKNOWN**

形式:

```
public static final int FETCH_UNKNOWN
```

以下のメソッドにより使用できる定数。

- `sqlj.runtime.Scrollable.setFetchDirection` および  
  `sqlj.runtime.ExecutionContext.setFetchDirection` により設定される
- `sqlj.runtime.ExecutionContext.getFetchDirection` により戻される

これはイテレーターが結果表内の行を、不明の順序でフェッチすることを示します。

この値は IBM Informix によって戻されません。

### **INSENSITIVE**

形式:

```
public static final int INSENSITIVE
```

`getSensitivity` メソッドにより戻すことができる定数。これはイテレーターが `INSENSITIVE` として定義されていることを示します。

### **SENSITIVE**

形式:

```
public static final int SENSITIVE
```

`getSensitivity` メソッドにより戻すことができる定数。これはイテレーターが `SENSITIVE` として定義されていることを示します。

この値は IBM Informix によって戻されません。

## **メソッド**

### **clearWarnings**

形式:

```
public abstract void clearWarnings() throws SQLException
```

`clearWarnings` の呼び出し後に、`getWarnings` は新しい警告がイテレーターについて報告されるまで `NULL` を戻します。

### **close**

形式:

```
public abstract void close() throws SQLException
```

イテレーターをクローズし、基礎となるデータベース・リソースを解放します。

### **getFetchSize**

形式:

```
synchronized public int getFetchSize() throws SQLException
```

複数の行が必要な場合に `SQLJ` によりフェッチされる行数を戻します。戻り値は、`setFetchSize` メソッドにより設定された値か、または `setFetchSize` により値が設定されていない場合は `0` です。

### **getResultSet**

形式:

```
public abstract ResultSet getResultSet() throws SQLException
```

イテレーターに関連付けられている JDBC `ResultSet` オブジェクトを戻します。

### **getRow**

形式:

```
synchronized public int getRow() throws SQLException
```

現在行の番号を戻します。最初の行は番号 1、2 番目の行は番号 2、というようになります。イテレーターが行上に置かれていない場合は、0 が戻されます。

### **getSensitivity**

形式:

```
synchronized public int getSensitivity() throws SQLException
```

イテレーターの感度を戻します。感度は、指定された感度値、またはイテレーター宣言節の `with` 節でデフォルト指定された値により決定されます。

### **getWarnings**

形式:

```
public abstract SQLWarning getWarnings() throws SQLException
```

イテレーター上の呼び出しにより報告された最初の警告を戻します。後続のイテレーター警告は、この `SQLWarning` にチェーンングされます。警告チェーンは、イテレーターが新規行に移動するごとに自動的にクリアされます。

### **isClosed**

形式:

```
public abstract boolean isClosed() throws SQLException
```

イテレーターがクローズされている場合は、`true` の値を戻します。そうでない場合は `false` を戻します。

### **next**

形式:

```
public abstract boolean next() throws SQLException
```

イテレーターを次の行に進めます。 `next` を最初に呼び出す前に、イテレーターは結果表の最初の行の前に置かれます。 `next` は、次の行が使用可能な場合は `true` の値を、すべての行が検索済みの場合は `false` の値を戻します。

### **setFetchSize**

形式:

```
synchronized public void setFetchSize(int number-of-rows) throws SQLException
```

複数の行が必要な場合にフェッチすべき行数に関して、`SQLJ` にヒントを与えます。

パラメーターは以下のとおりです。

#### *number-of-rows*

特定の実行コンテキストと関連付けられたイテレーターについて `SQLJ` がフェッチする予想行数。

*number-of-rows* が 0 より小さいか、フェッチ可能な行の最大数より大きい場合、`SQLException` がスローされます。

## sqlj.runtime.Scrollable インターフェース

sqlj.runtime.Scrollable は、結果表内を移動し、結果表内での位置を確認するためのメソッドを提供します。

sqlj.runtime.Scrollable は、スクロール可能イテレーターが宣言されるときにインプリメントされます。

### メソッド

#### absolute(int)

形式:

```
public abstract boolean absolute (int n) throws SQLException
```

イテレーターを指定された行に移動させます。

$n > 0$  の場合、結果表の  $n$  行にイテレーターが置かれます。  $n < 0$  で、 $m$  が結果表に含まれる行数の場合は、結果表の  $m+n+1$  行にイテレーターが置かれます。

$n$  の絶対値が結果表に含まれる行数よりも大きい場合、 $n$  が正であれば最後の行の後ろ、 $n$  が負であれば最初の行の前にカーソルが置かれます。

absolute(0) は beforeFirst() と同じです。 absolute(1) は first() と同じです。

absolute(-1) は last() と同じです。

イテレーターが行の上にある場合、true が戻されます。そうでない場合、false が戻されます。

#### afterLast()

形式:

```
public abstract void afterLast() throws SQLException
```

イテレーターを結果表の最後の行の後ろに移動します。

#### beforeFirst()

形式:

```
public abstract void beforeFirst() throws SQLException
```

イテレーターを結果表の最初の行の前に移動します。

#### first()

形式:

```
public abstract boolean first() throws SQLException
```

イテレーターを結果表の最初の行に移動します。

イテレーターが行の上にある場合、true が戻されます。そうでない場合、false が戻されます。

#### getFetchDirection()

形式:

```
public abstract int getFetchDirection() throws SQLException
```

イテレーターのフェッチ方向を戻します。可能な値は以下のとおりです。

**sqlj.runtime.ResultSetIterator.FETCH\_FORWARD**

行は最初から最後に向けて、順方向に処理されます。

**sqlj.runtime.ResultSetIterator.FETCH\_REVERSE**

行は最後から最初に向けて、逆方向に処理されます。

**sqlj.runtime.ResultSetIterator.FETCH\_UNKNOWN**

処理の順序は不明です。

**isAfterLast()**

形式:

```
public abstract boolean isAfterLast() throws SQLException
```

イテレーターが結果表の最後の行の後ろにある場合、`true` が戻されます。そうでない場合、`false` が戻されます。

**isBeforeFirst()**

形式:

```
public abstract boolean isBeforeFirst() throws SQLException
```

イテレーターが結果表の最初の行の前にある場合、`true` が戻されます。そうでない場合、`false` が戻されます。

**isFirst()**

形式:

```
public abstract boolean isFirst() throws SQLException
```

イテレーターが結果表の最初の行にある場合、`true` が戻されます。そうでない場合、`false` が戻されます。

**isLast()**

形式:

```
public abstract boolean isLast() throws SQLException
```

イテレーターが結果表の最後の行にある場合、`true` が戻されます。そうでない場合、`false` が戻されます。

**last()**

形式:

```
public abstract boolean last() throws SQLException
```

イテレーターを結果表の最後の行に移動します。

イテレーターが行の上にある場合、`true` が戻されます。そうでない場合、`false` が戻されます。

**previous()**

形式:

```
public abstract boolean previous() throws SQLException
```

イテレーターを結果表の直前の行に移動します。

イテレーターが行の上にある場合、`true` が戻されます。そうでない場合、`false` が戻されます。

### **relative(int)**

形式:

```
public abstract boolean relative(int n) throws SQLException
```

$n > 0$  の場合、現在行から  $n$  行後ろの行にイテレーターが置かれます。  $n < 0$  の場合、現在行から  $n$  行前の行にイテレーターが置かれます。  $n = 0$  の場合、現在行にイテレーターが置かれます。

このメソッドを使用するには、カーソルが結果表の有効な行に置かれている必要があります。カーソルが最初の行の前あるいは最後の行の後ろにある場合、メソッドは `SQLException` をスローします。

$m$  が結果表に含まれる行数、 $x$  が結果表内の現在行の番号とします。  $n > 0$  であり、 $x + n > m$  である場合、イテレーターは最後の行の後ろに置かれます。  $n < 0$  であり、 $x + n < 1$  である場合、イテレーターは最初の行の前に置かれます。

イテレーターが行の上にある場合、`true` が戻されます。そうでない場合、`false` が戻されます。

### **setFetchDirection(int)**

形式:

```
public abstract void setFetchDirection (int) throws SQLException
```

このイテレーター・オブジェクトの行が処理される方向を、SQLJ ランタイム環境に示します。可能な値は以下のとおりです。

#### **sqlj.runtime.ResultSetIterator.FETCH\_FORWARD**

行は最初から最後に向けて、順方向に処理されます。

#### **sqlj.runtime.ResultSetIterator.FETCH\_REVERSE**

行は最後から最初に向けて、逆方向に処理されます。

#### **sqlj.runtime.ResultSetIterator.FETCH\_UNKNOWN**

処理の順序は不明です。

## **sqlj.runtime.AsciiStream クラス**

`sqlj.runtime.AsciiStream` クラスは、指定された長さを持つ ASCII データの入カストリーム用です。

`sqlj.runtime.AsciiStream` クラスは `java.io.InputStream` クラスから派生しており、`sqlj.runtime.StreamWrapper` クラスを拡張するものです。SQLJ は、`sqlj.runtime.AsciiStream` オブジェクト内のバイトを ASCII 文字と解釈します。ASCII 文字を持つ `InputStream` オブジェクトは、`sqlj.runtime.AsciiStream` オブジェクトとして渡される必要があります。

### **コンストラクター**

#### **AsciiStream(InputStream)**

形式:

```
public AsciiStream(java.io.InputStream input-stream)
```

未指定の長さの ASCII `java.io.InputStream` オブジェクトを作成します。

パラメーターは以下のとおりです。

*input-stream*

SQLJ が AsciiStream オブジェクトとして解釈する InputStream オブジェクト。

#### **AsciiStream(InputStream, int)**

形式:

```
public AsciiStream(java.io.InputStream input-stream, int length)
```

指定された長さの ASCII java.io.InputStream オブジェクトを作成します。

パラメーターは以下のとおりです。

*input-stream*

SQLJ が AsciiStream オブジェクトとして解釈する InputStream オブジェクト。

*length*

SQLJ が AsciiStream オブジェクトとして解釈する InputStream オブジェクトの長さ。

## **sqlj.runtime.BinaryStream クラス**

sqlj.runtime.BinaryStream クラスは、指定された長さを持つバイナリー・データの入カストリーム用です。

sqlj.runtime.BinaryStream クラスは java.io.InputStream クラスから派生しており、sqlj.runtime.StreamWrapper クラスを拡張するものです。SQLJ は、sqlj.runtime.BinaryStream オブジェクト内のバイトをバイナリー文字として解釈します。バイナリー文字を持つ InputStream オブジェクトは、sqlj.runtime.BinaryStream オブジェクトとして渡される必要があります。

### **コンストラクター**

#### **BinaryStream(InputStream)**

形式:

```
public BinaryStream(java.io.InputStream input-stream)
```

未指定の長さのバイナリー java.io.InputStream オブジェクトを作成します。

パラメーターは以下のとおりです。

*input-stream*

SQLJ が BinaryStream オブジェクトとして解釈する InputStream オブジェクト。

#### **BinaryStream(InputStream, int)**

形式:

```
public BinaryStream(java.io.InputStream input-stream, int length)
```

指定された長さのバイナリー java.io.InputStream オブジェクトを作成します。

パラメーターは以下のとおりです。

*input-stream*

SQLJ が BinaryStream オブジェクトとして解釈する InputStream オブジェクト。



*length*

SQLJ が `BinaryStream` オブジェクトとして解釈する `InputStream` オブジェクトの長さ。

## sqlj.runtime.CharacterStream クラス

`sqlj.runtime.CharacterStream` クラスは、指定された長さを持つ文字データの入力ストリーム用です。

`sqlj.runtime.CharacterStream` クラスは `java.io.Reader` クラスから派生しており、`java.io.FilterReader` クラスを拡張するものです。SQLJ は、`sqlj.runtime.CharacterStream` オブジェクト内のバイトを Unicode データとして解釈します。Unicode データを持つ `Reader` オブジェクトは、`sqlj.runtime.CharacterStream` オブジェクトとして渡される必要があります。

### コンストラクター

#### **CharacterStream(InputStream)**

形式:

```
public CharacterStream(java.io.Reader input-stream)
```

未指定の長さの文字 `java.io.Reader` オブジェクトを作成します。

パラメーターは以下のとおりです。

*input-stream*

SQLJ が `CharacterStream` オブジェクトとして解釈する `Reader` オブジェクト。

#### **CharacterStream(InputStream, int)**

形式:

```
public CharacterStream(java.io.Reader input-stream, int length)
```

指定された長さの文字 `java.io.Reader` オブジェクトを作成します。

パラメーターは以下のとおりです。

*input-stream*

SQLJ が `CharacterStream` オブジェクトとして解釈する `Reader` オブジェクト。

*length*

SQLJ が `CharacterStream` オブジェクトとして解釈する `Reader` オブジェクトの長さ。

### メソッド

#### **getReader**

形式:

```
public Reader getReader()
```

`CharacterStream` オブジェクトでラップされる、基礎となる `Reader` オブジェクトを戻します。

#### **getLength**

形式:

```
public void getLength()
```

コンストラクターまたは `setLength` への最後の呼び出しで指定された、ラップされた `Reader` オブジェクトの文字単位での長さを戻します。

### **setLength**

形式:

```
public void setLength (int length)
```

オブジェクトが `SQL` 操作への入力引数として渡されるときに、`Reader` オブジェクトから読み取られる文字数を設定します。

パラメーターは以下のとおりです。

*length*

`Reader` オブジェクトから読み取られる文字数。

## **sqlj.runtime.ExecutionContext クラス**

`sqlj.runtime.ExecutionContext` クラスは、実行コンテキスト用に定義されています。実行コンテキストは、`SQL` ステートメントの実行を制御するために使用されます。

### **変数**

#### **ADD\_BATCH\_COUNT**

形式:

```
public static final int ADD_BATCH_COUNT
```

`getUpdateCount` メソッドにより戻すことができる定数。これは前のステートメントが実行されておらず、既存のステートメント・バッチに追加されたことを示します。

#### **AUTO\_BATCH**

形式:

```
public static final int AUTO_BATCH
```

`setBatchLimit` メソッドに渡すことができる定数。これは暗黙のバッチ実行を実行する必要があり、`SQLJ` がバッチ・サイズを決定する必要があることを示します。

#### **DBDefault**

形式:

```
public static final short DBDefault=-5;
```

標識変数に代入可能な定数。データ・サーバーに渡される対応するホスト変数の値がデフォルト値であることを指定します。

#### **DBNonNull**

形式:

```
public static final short DBNonNull=0;
```

標識変数に代入可能な定数。データ・サーバーに渡される対応するホスト変数の値が `null` 以外の値であることを指定します。

### **DBNull**

形式:

```
public static final short DBNull=-1;
```

標識変数に代入可能な定数。データ・サーバーに渡される対応するホスト変数の値が SQL NULL 値であることを指定します。

### **DBUnassigned**

形式:

```
public static final short DBUnassigned=-7;
```

標識変数に代入可能な定数。対応するホスト変数の値がデータ・サーバーに渡されないことを指定します。

### **EXEC\_BATCH\_COUNT**

形式:

```
public static final int EXEC_BATCH_COUNT
```

`getUpdateCount` メソッドから戻すことができる定数。これはステートメント・バッチが実行されたばかりであることを示します。

### **EXCEPTION\_COUNT**

形式:

```
public static final int EXCEPTION_COUNT
```

`getUpdateCount` メソッドから戻すことができる定数。これは前の実行が完了する前に例外がスローされたか、または実行コンテキスト・オブジェクトに対して操作が実行されていないことを示します。

### **NEW\_BATCH\_COUNT**

形式:

```
public static final int NEW_BATCH_COUNT
```

`getUpdateCount` メソッドから戻すことができる定数。これは前のステートメントが実行されておらず、新規のステートメント・バッチに追加されたことを示します。

### **QUERY\_COUNT**

形式:

```
public static final int QUERY_COUNT
```

`setBatchLimit` メソッドに渡すことができる定数。これは前の実行で結果セットが作成されたことを示します。

### **UNLIMITED\_BATCH**

形式:

```
public static final int UNLIMITED_BATCH
```

`getUpdateCount` メソッドから戻すことができる定数。これは、バッチ・サイズに関係なく、ステートメントを引き続きステートメント・バッチに追加する必要があることを示します。

コンストラクター:

## ExecutionContext

形式:

```
public ExecutionContext()
```

ExecutionContext インスタンスを作成します。

## メソッド

### cancel

形式:

```
public void cancel() throws SQLException
```

実行コンテキスト・オブジェクトを使用するスレッドにより現在実行中の SQL 操作をキャンセルします。実行コンテキスト・オブジェクト上に保留中のステートメント・バッチがある場合、そのステートメント・バッチはキャンセルされてクリアされます。

cancel メソッドは、ステートメントがキャンセルできない場合は SQLException をスローします。

### execute

形式:

```
public boolean execute ( ) throws SQLException
```

このメソッドは、SQLJ 変換プログラムによって生成されるコードで使用されます。これはアプリケーション・プログラムによる直接の使用向けのものではありません。

### executeBatch

形式:

```
public synchronized int[] executeBatch() throws SQLException
```

保留中のステートメント・バッチを実行し、更新カウンタの配列を戻します。保留中のステートメント・バッチがない場合は、NULL が戻されます。このメソッドが呼び出されると、呼び出しが例外の結果になった場合でも、ステートメント・バッチはクリアされます。

戻される配列内の各要素は、以下のいずれかの値になります。

-2 この値は、SQL ステートメントは正常に実行されたが、更新された行数は判別できなかったことを示します。

-3 この値は SQL ステートメントが失敗したことを示します。

その他の整数

この値は、ステートメントにより更新された行数です。

executeBatch メソッドは、データベース・エラーがステートメント・バッチの実行中に発生した場合、SQLException をスローします。

### executeQuery

形式:

```
public ResultSet executeQuery ( ) throws SQLException
```

このメソッドは、SQLJ 変換プログラムによって生成されるコードで使用されません。これはアプリケーション・プログラムによる直接の使用向けのものではありません。

### **executeUpdate**

形式:

```
public int executeUpdate() throws SQLException
```

このメソッドは、SQLJ 変換プログラムによって生成されるコードで使用されません。これはアプリケーション・プログラムによる直接の使用向けのものではありません。

### **getBatchLimit**

形式:

```
synchronized public int getBatchLimit()
```

バッチが暗黙的に実行される前にバッチに追加されたステートメントの数を返します。

戻り値は以下のいずれかになります。

#### **UNLIMITED\_BATCH**

この値はバッチ・サイズが無制限であることを示します。

#### **AUTO\_BATCH**

この値はバッチ・サイズが有限であるが不明であることを示します。

その他の整数

現在のバッチ制限。

### **getBatchUpdateCounts**

形式:

```
public synchronized int[] getBatchUpdateCounts()
```

バッチ内で正常に実行された各ステートメントにより更新された行数を含む配列を返します。配列内の要素の順序は、ステートメントがバッチに挿入された順序に対応します。バッチ内のどのステートメントも正常に完了しなかった場合には NULL を返します。

戻される配列内の各要素は、以下のいずれかの値になります。

-2 この値は、SQL ステートメントは正常に実行されたが、更新された行数は判別できなかったことを示します。

-3 この値は SQL ステートメントが失敗したことを示します。

その他の整数

この値は、ステートメントにより更新された行の数です。

### **getFetchDirection**

形式:

```
synchronized public int getFetchDirection() throws SQLException
```

特定の実行コンテキストから生成されたスクロール可能反復子オブジェクトの、現在のフェッチ方向を返します。フェッチ方向が実行コンテキストに設定されていない場合、`sqlj.runtime.ResultSetIterator.FETCH_FORWARD` が返されます。

### **getFetchSize**

形式:

```
synchronized public int getFetchSize() throws SQLException
```

複数の行が必要な場合に SQLJ によりフェッチされる行数を返します。この値は、特定の実行コンテキストから生成された反復子オブジェクトだけに適用されます。戻り値は、setFetchSize メソッドにより設定された値か、または setFetchSize により値が設定されていない場合は 0 です。

### **getMaxFieldSize**

形式:

```
public synchronized int getMaxFieldSize()
```

特定の実行コンテキストを使用する照会内のストリング (文字、グラフィック、または可変長バイナリー) 列に対して戻される、バイトの最大数を返します。この制限を超えた場合、SQLJ は残りのバイトを破棄します。値 0 は、バイトの最大数が無制限であることを意味します。

### **getMaxRows**

形式:

```
public synchronized int getMaxRows()
```

特定の実行コンテキストを使用する照会に対して戻される、行の最大数を返します。この制限を超えた場合、SQLJ は残りの行を破棄します。値 0 は、行の最大数が無制限であることを意味します。

### **getNextResultSet()**

形式:

```
public ResultSet getNextResultSet() throws SQLException
```

ストアド・プロシージャ呼び出しの後に、ストアド・プロシージャから結果セットを返します。

以下のいずれかの条件が当てはまるときは、NULL 値が返されます。

- 戻される結果セットがそれ以上存在しない。
- ストアド・プロシージャ呼び出しが結果セットを作成しなかった。
- ストアド・プロシージャ呼び出しが実行コンテキストの下で実行されていない。

getNextResultSet() を呼び出す場合、SQLJ は現在オープンしている結果セットをクローズし、次の結果セットに進みます。

getNextResultSet への呼び出し中にエラーが発生した場合、現在の JDBC ResultSet オブジェクトのリソースは解放され、SQLException がスローされます。getNextResultSet の後続の呼び出しは NULL を返します。

### **getNextResultSet(int)**

形式:

```
public ResultSet getNextResultSet(int current)
```

ストアド・プロシージャ呼び出しの後に、ストアド・プロシージャから結果セットを返します。

以下のいずれかの条件が当てはまるときは、NULL 値が戻されます。

- 戻される結果セットがそれ以上存在しない。
- ストアド・プロシージャ呼び出しが結果セットを作成しなかった。
- ストアド・プロシージャ呼び出しが実行コンテキストの下で実行されていない。

`getNextResultSet` への呼び出し中にエラーが発生した場合、現在の JDBC `ResultSet` オブジェクトのリソースは解放され、`SQLException` がスローされます。 `getNextResultSet` の後続の呼び出しは NULL を戻します。

パラメーターは以下のとおりです。

#### *current*

次の結果セットに進む前に、現在オープンしている結果セットを使用して SQLJ が実行する内容を示します。

#### **java.sql.Statement.CLOSE\_CURRENT\_RESULT**

次の `ResultSet` オブジェクトが戻されるときに、現在の `ResultSet` オブジェクトをクローズすることを指定します。

#### **java.sql.Statement.KEEP\_CURRENT\_RESULT**

次の `ResultSet` オブジェクトが戻されるときに、現在の `ResultSet` オブジェクトをオープンしたままにすることを指定します。

#### **java.sql.Statement.CLOSE\_ALL\_RESULTS**

次の `ResultSet` オブジェクトが戻されるときに、オープンしているすべての `ResultSet` オブジェクトをクローズすることを指定します。

#### **getQueryTimeout**

形式:

```
public synchronized int getQueryTimeout()
```

特定の実行コンテキスト・オブジェクトを使用する SQL 操作が実行できる、最大秒数を戻します。SQL 操作がこの制限を超える場合、`SQLException` がスローされます。戻り値は、`setQueryTimeout` メソッドにより設定された値か、または `setQueryTimeout` により値が設定されていない場合は 0 です。0 は、実行時間が無制限であることを示します。

#### **getUpdateCount**

形式:

```
public abstract int getUpdateCount() throws SQLException
```

以下を戻します。

#### **ExecutionContext.ADD\_BATCH\_COUNT**

ステートメントが既存のバッチに追加された場合。

#### **ExecutionContext.NEW\_BATCH\_COUNT**

ステートメントが新規バッチ内の最初のステートメントであった場合。

#### **ExecutionContext.EXCEPTION\_COUNT**

前のステートメントが `SQLException` を生成したか、または前に実行されたステートメントがない場合。



### **ExecutionContext.EXEC\_BATCH\_COUNT**

ステートメントがバッチの一部であり、バッチが実行された場合。

### **ExecutionContext.QUERY\_COUNT**

前のステートメントが反復子オブジェクトまたは JDBC ResultSet を作成した場合。

### **その他の整数**

ステートメントが、バッチに追加されたのではなく実行された場合。この値は、ステートメントにより更新された行の数です。

### **getWarnings**

形式:

```
public synchronized SQLWarning getWarnings()
```

特定の実行コンテキストを使用して実行された最後の SQL 操作によりレポートされた、最初の警告を戻します。後続の警告は、最初の警告にチェーンングされます。警告が出されていない場合は、NULL が戻されます。

getWarnings は、正の SQLCODE を検索するために使用します。

### **isBatching**

形式:

```
public synchronized boolean isBatching()
```

実行コンテキストに対してバッチが使用可能である場合には true を戻します。バッチが使用不可の場合は false を戻します。

### **registerStatement**

形式:

```
public RTStatement registerStatement(ConnectionContext connCtx,  
Object profileKey, int stmtNdx)  
throws SQLException
```

このメソッドは、SQLJ 変換プログラムによって生成されるコードで使用されません。これはアプリケーション・プログラムによる直接の使用向けのものではありません。

### **releaseStatement**

形式:

```
public void releaseStatement() throws SQLException
```

このメソッドは、SQLJ 変換プログラムによって生成されるコードで使用されません。これはアプリケーション・プログラムによる直接の使用向けのものではありません。

### **setBatching**

形式:

```
public synchronized void setBatching(boolean batching)
```

パラメーターは以下のとおりです。

#### *batching*

特定の実行コンテキストで登録されたバッチ可能ステートメントが、ステートメント・バッチに追加できるかどうかを示します。

**true**

ステートメントはステートメント・バッチに追加できます。

**false**

ステートメントは個別に実行されます。

`setBatching` は、`setBatching` の呼び出し後のプログラム内で実行されるステートメントだけに影響を与えます。これは前のステートメントまたは既存のステートメント・バッチには影響を与えません。

**setBatchLimit**

形式:

```
public synchronized void setBatchLimit(int batch-size)
```

バッチが暗黙的に実行される前にバッチに追加されるステートメントの最大数を設定します。

パラメーターは以下のとおりです。

*batch-size*

以下のいずれかの値になります。

**ExecutionContext.UNLIMITED\_BATCH**

SQLJ がバッチ可能であるが非互換であるステートメント、またはバッチ可能ではないステートメントを検出した場合にのみ、暗黙の実行が行われることを示します。この値を設定することは、`setBatchLimit` を呼び出さないことと同じです。

**ExecutionContext.AUTO\_BATCH**

バッチ内のステートメントの数が SQLJ により設定された数に達したときに、暗黙の実行が行われることを示します。

**正の整数**

SQLJ がバッチを暗黙に実行する前にバッチに追加されたステートメントの数。SQLJ がバッチ可能であるが非互換であるステートメント、またはバッチ可能ではないステートメントを検出した場合、この数のステートメントが追加される前にバッチは実行されている可能性があります。

`setBatchLimit` は、`setBatchLimit` の呼び出し後のプログラム内で実行されるステートメントだけに影響を与えます。既存のステートメント・バッチには影響を与えません。

**setFetchDirection**

形式:

```
public synchronized void setFetchDirection(int direction) throws SQLException
```

特定の実行コンテキストから生成されたスクロール可能反復子オブジェクトの現在のフェッチ方向に関して、SQLJ にヒントを与えます。

パラメーターは以下のとおりです。

*direction*

以下のいずれかの値になります。

#### **sqlj.runtime.ResultSetIterator.FETCH\_FORWARD**

行は順方向でフェッチされます。これはデフォルトです。

#### **sqlj.runtime.ResultSetIterator.FETCH\_REVERSE**

行は逆方向でフェッチされます。

#### **sqlj.runtime.ResultSetIterator.FETCH\_UNKNOWN**

フェッチの順序は不明です。

その他の入力値の結果は `SQLException` になります。

### **setFetchSize**

形式:

```
synchronized public void setFetchSize(int number-of-rows) throws SQLException
```

複数の行が必要な場合にフェッチすべき行数に関して、SQLJ にヒントを与えます。

パラメーターは以下のとおりです。

#### *number-of-rows*

特定の実行コンテキストと関連付けられたイテレーターについて SQLJ がフェッチする予想行数。

*number-of-rows* が 0 より小さいか、フェッチ可能な行の最大数より大きい場合、`SQLException` がスローされます。

### **setMaxFieldSize**

形式:

```
public void setMaxFieldSize(int max-bytes)
```

特定の実行コンテキストを使用する照会内のストリング (文字、グラフィック、または可変長バイナリー) 列に対して戻される、バイトの最大数を指定します。この制限を超えた場合、SQLJ は残りのバイトを破棄します。

パラメーターは以下のとおりです。

#### *max-bytes*

SQLJ が BINARY、VARBINARY、CHAR、VARCHAR、GRAPHIC、または VARGRAPHIC 列から戻す最大バイト数。値 0 は、バイト数が無制限であることを意味します。0 がデフォルトです。

### **setMaxRows**

形式:

```
public synchronized void setMaxRows(int max-rows)
```

特定の実行コンテキストを使用する照会に対して戻される、行の最大数を指定します。この制限を超えた場合、SQLJ は残りの行を破棄します。

静的に実行される SELECT ステートメントの実行時に `setMaxRows` が呼び出されると、`setMaxRows` は IBM Data Server Driver for JDBC and SQLJ 処理の間だけ結果表の行の最大数の制限を行います。FETCH FIRST *n* ROWS ONLY 節も SELECT ステートメントに追加されなければ、結果表の行の数を制限するデータ・サーバーの最適化は行われません。FETCH FIRST *n* ROWS ONLY

が SELECT ステートメントに追加され、かつ `setMaxRows(m)` が呼び出された場合、行の最大数は  $n$  と  $m$  のうちの小さい方になります。ドライバーは、残りの行を破棄します。

パラメーターは以下のとおりです。

#### *max-rows*

特定の実行コンテキストを使用する照会に対して SQLJ が戻す、行の最大数。値 0 は、行数が無制限であることを意味します。0 がデフォルトです。

### **setQueryTimeout**

形式:

```
public synchronized void setQueryTimeout(int timeout-value)
```

特定の実行コンテキスト・オブジェクトを使用する SQL 操作が実行できる、最大秒数を指定します。SQL 操作がこの制限を超える場合、`SQLException` がスローされます。

DB2 for z/OS データ・サーバーの IBM Data Server Driver for JDBC and SQLJ タイプ 2 接続 では、`setQueryTimeout` は、`Connection` または `DataSource` プロパティーの `queryTimeoutInterruptProcessingMode` が `INTERRUPT_PROCESSING_MODE_CLOSE_SOCKET` に設定されている場合のみサポートされます。

パラメーターは以下のとおりです。

#### *timeout-value*

特定の実行コンテキスト・オブジェクトを使用する SQL 操作が実行できる、最大秒数。0 は、実行時間が無制限であることを示します。0 がデフォルトです。

## **sqlj.runtime.SQLNullException クラス**

`sqlj.runtime.SQLNullException` クラスは `java.sql.SQLException` クラスから派生します。

SQL NULL 値がフェッチされ、ホスト ID に Java プリミティブ・タイプで入れられると、`sqlj.runtime.SQLNullException` がスローされます。`SQLNullException` のインスタンスの `SQLSTATE` 値は '22002' です。

## **sqlj.runtime.StreamWrapper クラス**

`sqlj.runtime.StreamWrapper` クラスは `java.io.InputStream` インスタンスをラップし、`java.io.InputStream` クラスを拡張するものです。

`sqlj.runtime.ASCIIStream`、`sqlj.runtime.BinaryStream`、および `sqlj.runtime.UnicodeStream` クラスは `sqlj.runtime.StreamWrapper` を拡張するものです。

`sqlj.runtime.StreamWrapper` は、

`sqlj.runtime.ASCIIStream`、`sqlj.runtime.BinaryStream`、および `sqlj.runtime.UnicodeStream` オブジェクトの長さを指定するメソッドをサポートします。

## コンストラクター

### StreamWrapper(InputStream)

形式:

```
protected StreamWrapper(InputStream input-stream)
```

未指定の長さの `sqlj.runtime.StreamWrapper` オブジェクトを作成します。

パラメーターは以下のとおりです。

*input-stream*

`sqlj.runtime.StreamWrapper` オブジェクトがラップする `InputStream` オブジェクト。

### StreamWrapper(InputStream, int)

形式:

```
protected StreamWrapper(java.io.InputStream input-stream, int length)
```

指定された長さの `sqlj.runtime.StreamWrapper` オブジェクトを作成します。

パラメーターは以下のとおりです。

*input-stream*

`sqlj.runtime.StreamWrapper` オブジェクトがラップする `InputStream` オブジェクト。

*length*

`InputStream` オブジェクトのバイト単位の長さ。

## メソッド

### getInputStream

形式:

```
public InputStream getInputStream()
```

`StreamWrapper` オブジェクトでラップされる、基礎となる `InputStream` オブジェクトを戻します。

### getLength

形式:

```
public void getLength()
```

コンストラクターまたは `setLength` への最後の呼び出しで指定された、ラップされた `InputStream` オブジェクトのバイト単位での長さを戻します。

### setLength

形式:

```
public void setLength (int length)
```

オブジェクトが `SQL` 操作への入力引数として渡されるときに、ラップされた `InputStream` オブジェクトから読み取られるバイト数を設定します。

パラメーターは以下のとおりです。

*length*

ラップされた `InputStream` オブジェクトから読み取られるバイト数。

## sqlj.runtime.UnicodeStream クラス

sqlj.runtime.UnicodeStream クラスは、指定された長さを持つ Unicode データの入力ストリーム用です。

sqlj.runtime.UnicodeStream クラスは java.io.InputStream クラスから派生しており、sqlj.runtime.StreamWrapper クラスを拡張するものです。SQLJ は、sqlj.runtime.UnicodeStream オブジェクト内のバイトを Unicode 文字として解釈します。Unicode 文字を持つ InputStream オブジェクトは、sqlj.runtime.UnicodeStream オブジェクトとして渡される必要があります。

### コンストラクター

#### UnicodeStream(InputStream)

形式:

```
public UnicodeStream(java.io.InputStream input-stream)
```

未指定の長さの Unicode java.io.InputStream オブジェクトを作成します。

パラメーターは以下のとおりです。

*input-stream*

SQLJ が UnicodeStream オブジェクトとして解釈する InputStream オブジェクト。

#### UnicodeStream(InputStream, int)

形式:

```
public UnicodeStream(java.io.InputStream input-stream, int length)
```

指定された長さの Unicode java.io.InputStream オブジェクトを作成します。

パラメーターは以下のとおりです。

*input-stream*

SQLJ が UnicodeStream オブジェクトとして解釈する InputStream オブジェクト。

*length*

SQLJ が UnicodeStream オブジェクトとして解釈する InputStream オブジェクトの長さ。

---

## JDBC に対する IBM Data Server Driver for JDBC and SQLJ 拡張機能

IBM Data Server Driver for JDBC and SQLJ は、JDBC 仕様によって提供されるサポートに対して拡張機能のセットを提供します。

対応する標準クラスが含まれるクラスで IBM Data Server Driver for JDBC and SQLJ 限定のメソッドを使用するには、関連した標準 JDBC クラスのインスタンスを IBM Data Server Driver for JDBC and SQLJ 限定のクラスのインスタンスにキャストします。以下に例を示します。

```
javax.sql.DataSource ds =  
    new com.ibm.db2.jcc.DB2SimpleDataSource();  
((com.ibm.db2.jcc.DB2BaseDataSource) ds).setServerName("sysmvs1.st1.ibm.com");
```

表 110 は IBM Data Server Driver for JDBC and SQLJ 限定のインターフェースを要約したものです。

表 110. IBM Data Server Driver for JDBC and SQLJ によって提供される IBM Data Server Driver for JDBC and SQLJ 限定のインターフェースのサマリー

| インターフェースの名前            | 適用できるデータ・ソース | 目的                                                                                     |
|------------------------|--------------|----------------------------------------------------------------------------------------|
| DB2CallableStatement   | 1, 2         | java.sql.CallableStatement および com.ibm.db2.jcc.DB2PreparedStatement インターフェースを拡張するものです。 |
| DB2Connection          | 1, 2, 3      | java.sql.Connection インターフェースを拡張するものです。                                                 |
| DB2DatabaseMetaData    | 1, 2, 3      | java.sql.DatabaseMetaData インターフェースを拡張するものです。                                           |
| DB2Diagnosable         | 1, 2, 3      | DB2 SQLException から DB2 診断を取得するメカニズムを提供します。                                            |
| DB2ParameterMetaData   | 2            | java.sql.ParameterMetaData インターフェースを拡張します。                                             |
| DB2PreparedStatement   | 1, 2, 3      | com.ibm.db2.jcc.DB2Statement および java.sql.PreparedStatement インターフェースを拡張するものです。         |
| DB2ResultSet           | 1, 2, 3      | java.sql.ResultSet インターフェースを拡張するものです。                                                  |
| DB2RowID               | 1, 2         | ROWID データ・タイプで使用するための Java オブジェクトを宣言するのに使用されます。                                        |
| DB2Statement           | 1, 2, 3      | java.sql.Statement インターフェースを拡張するものです。                                                  |
| DB2Struct              | 2            | java.sql.Struct オブジェクトを操作するためのメソッドを提供します。                                              |
| DB2SystemMonitor       | 1, 2, 3      | 接続用にシステム・モニター・データを収集するのに使用されます。                                                        |
| DB2TraceManagerMXBean  | 1, 2, 3      | リモート・トレース・コントローラー用に MBean インターフェースを提供します。                                              |
| DB2Xml                 | 1, 2         | XML 列のデータの更新、および XML 列からのデータの取り出しを実行するために使用されます。                                       |
| DBBatchUpdateException | 1, 2, 3      | 自動生成キーを返すステートメントのバッチ実行についてのエラー情報を取り出すために使用されます。                                        |

注: インターフェースは以下のデータ・ソースの接続に適用されます。

1. DB2 for z/OS
2. DB2 Database for Linux, UNIX, and Windows
3. IBM Informix

515 ページの表 111 は、IBM Data Server Driver for JDBC and SQLJ 限定のクラスを要約したものです。



表 111. IBM Data Server Driver for JDBC and SQLJ によって提供される IBM Data Server Driver for JDBC and SQLJ 限定のクラスのサマリー

| クラス名                                                            | 適用できるデータ・ソース                          | 目的                                                                                                                                                                   |
|-----------------------------------------------------------------|---------------------------------------|----------------------------------------------------------------------------------------------------------------------------------------------------------------------|
| DB2Administrator (DB2 Database for Linux, UNIX, and Windows のみ) | 2 (516 ページ)                           | DB2Administrator クラスのインスタンスは、DB2CataloguedDatabase オブジェクトの検索に使用されます。                                                                                                 |
| DB2BaseDataSource                                               | 1 (516 ページ), 2 (516 ページ), 3 (516 ページ) | javax.sql.DataSource、javax.sql.ConnectionPoolDataSource、および javax.sql.XADataSource のすべての IBM Data Server Driver for JDBC and SQLJ 固有のインプリメンテーションのための抽象データ・ソース親クラスです。 |
| DB2CataloguedDatabase                                           | 2 (516 ページ)                           | ローカル DB2 Database for Linux, UNIX, and Windows データベースについての情報を検索するメソッドが含まれています。                                                                                       |
| DB2ClientRerouteServerList                                      | 1 (516 ページ), 2 (516 ページ)              | java.io.Serializable および javax.naming.Referenceable インターフェースをインプリメントします。                                                                                             |
| DB2ConnectionPoolDataSource                                     | 1 (516 ページ), 2 (516 ページ), 3 (516 ページ) | PooledConnection オブジェクトのファクトリー。                                                                                                                                      |
| DB2Driver                                                       | 1 (516 ページ), 2 (516 ページ), 3 (516 ページ) | java.sql.Driver インターフェースを拡張します。                                                                                                                                      |
| DB2ExceptionFormatter                                           | 1 (516 ページ), 2 (516 ページ), 3 (516 ページ) | 診断情報をストリームに印刷するためのメソッドが含まれます。                                                                                                                                        |
| DB2JCCPlugin                                                    | 2 (516 ページ)                           | JDBC セキュリティー・プラグインのインプリメンテーションのための抽象クラスです。                                                                                                                           |
| DB2PooledConnection                                             | 1 (516 ページ), 2 (516 ページ), 3 (516 ページ) | 以前から存在するトラステッド接続でユーザーを切り替えるためにアプリケーション・サーバーが使用できるメソッドを提供します。                                                                                                         |
| DB2PoolMonitor                                                  | 1 (516 ページ), 2 (516 ページ)              | 接続コンセントレーターと Sysplex ワークロード・บาลancingのグローバル・トランスポート・オブジェクト・プールをモニターするためのメソッドを提供します。                                                                                  |
| DB2SimpleDataSource                                             | 1 (516 ページ), 2 (516 ページ), 3 (516 ページ) | DataBaseDataSource クラスを拡張します。接続プールまたは分散トランザクションはサポートしていません。                                                                                                          |
| DB2Sqlca                                                        | 1 (516 ページ), 2 (516 ページ), 3 (516 ページ) | DB2 SQLCA をカプセル化したものです。                                                                                                                                              |
| DB2TraceManager                                                 | 1 (516 ページ), 2 (516 ページ), 3 (516 ページ) | グローバル・ログ書き込みプログラムを制御します。                                                                                                                                             |
| DB2Types                                                        | 1 (514 ページ)                           | データ・タイプ定数を定義します。                                                                                                                                                     |
| DB2XADataSource                                                 | 1 (516 ページ), 2 (516 ページ), 3 (516 ページ) | XADataSource オブジェクトのファクトリー。このインターフェースをインプリメントするオブジェクトは、Java Naming and Directory Interface (JNDI) に基づくネーム・サービスで登録されます。                                               |

表 111. IBM Data Server Driver for JDBC and SQLJ によって提供される IBM Data Server Driver for JDBC and SQLJ 限定のクラスのサマリー (続き)

| クラス名        | 適用できるデータ・ソース | 目的                                                     |
|-------------|--------------|--------------------------------------------------------|
| DBTimestamp | 1, 2, 3      | Timestamp のサブクラスで、追加の精度またはタイム・ゾーン情報を持つタイム・スタンプ値を処理します。 |

注: このクラスは以下のデータ・ソースの接続に適用されます。

1. DB2 for z/OS
2. DB2 Database for Linux, UNIX, and Windows
3. IBM Informix

## DBBatchUpdateException インターフェース

`com.ibm.db2.jcc.DBBatchUpdateException` インターフェースは、自動生成キーを返すステートメントのバッチ実行についてのエラー情報を取り出すために使用されます。

### DBBatchUpdateException メソッド

以下のメソッドは、IBM Data Server Driver for JDBC and SQLJ に対してのみ定義されます。

#### `getDBGeneratedKeys`

形式:

```
public java.sql.ResultSet[] getDBGeneratedKeys()
    throws java.sql.SQLException
```

INSERT ステートメントがバッチで実行されたときに作成された自動生成キーを取り出します。戻される `ResultSet` オブジェクトにはそれぞれ、バッチの 1 つのステートメントに対する自動生成キーが含まれます。 `ResultSet` オブジェクトがヌルの場合、それは失敗したステートメントに対応しています。

## DB2Administrator クラス

`com.ibm.db2.jcc.DB2Administrator` クラスのインスタンスは、`DB2CataloguedDatabase` オブジェクトの検索に使用されます。 `DB2Administrator` は、DB2 Database for Linux, UNIX, and Windows データベースだけに適用されます。

### DB2Administrator のメソッド

#### `getInstance`

形式:

```
public static DB2Administrator getInstance()
```

`DB2Administrator` クラスのインスタンスを戻します。

#### `getCataloguedDatabases`

形式:

```
public DB2CataloguedDatabase[] getCataloguedDatabases()
    throws java.sql.SQLException
```

ローカル・データベース・ディレクトリー内の各ローカル・データベースの DB2CatalogedDatabase オブジェクトを含む配列を検索します。

ローカル DB2 システムが使用可能であり、カタログにデータベースが含まれていない場合、長さゼロの配列が戻されます。使用可能なローカル DB2 システムがない場合は、ヌルが戻されます。ローカル・システムが DB2 Database for Linux, UNIX, and Windows システムではない場合、SQLException がスローされます。

## DB2BaseDataSource クラス

com.ibm.db2.jcc.DB2BaseDataSource クラスは、javax.sql.DataSource、javax.sql.ConnectionPoolDataSource、および javax.sql.XADataSource のすべての IBM Data Server Driver for JDBC and SQLJ 固有のインプリメンテーションのための抽象データ・ソース親クラスです。

DB2BaseDataSource は、java.sql.Wrapper インターフェースをインプリメントします。

### DB2BaseDataSource のプロパティー

以下のプロパティーは、IBM Data Server Driver for JDBC and SQLJ に対してのみ定義されます。

プロパティーはすべて DataSource で、あるいは DriverManager.getConnection 呼び出しの url パラメーターで設定することができます。

以下のプロパティーを除くすべてのプロパティーに、プロパティーの値を設定する setXXX メソッド、および値を検索する getXXX メソッドがあります。

- dumpPool
- dumpPoolStatisticsOnSchedule
- dumpPoolStatisticsOnScheduleFile
- maxTransportObjectIdleTime
- maxTransportObjectWaitTime
- minTransportObjects

setXXX メソッドの形式は以下のとおりです。

```
void setProperty-name(data-type property-value)
```

getXXX メソッドの形式は以下のとおりです。

```
data-type getProperty-name()
```

Property-name は、非修飾プロパティー名です。IBM Informix に固有ではないプロパティーの場合、プロパティー名の先頭文字を大文字にしています。IBM Informix のみによって使用されるプロパティーの場合は、プロパティー名の文字すべてが大文字になっています。

以下の表に、IBM Data Server Driver for JDBC and SQLJ のプロパティーとそのデータ・タイプをリストします。

表 112. DB2BaseDataSource プロパティとそれらのデータ・タイプ

| プロパティ名                                                                                                                    | 適用できるデータ・ソース                                | データ・タイプ              |
|---------------------------------------------------------------------------------------------------------------------------|---------------------------------------------|----------------------|
| com.ibm.db2.jcc.DB2BaseDataSource.accountingInterval                                                                      | 1 (524 ページ)                                 | String               |
| com.ibm.db2.jcc.DB2BaseDataSource.alternateGroupDatabaseName                                                              | 1 (524 ページ),<br>2 (524 ページ)                 | String               |
| com.ibm.db2.jcc.DB2BaseDataSource.alternateGroupPortNumber                                                                | 1 (524 ページ),<br>2 (524 ページ)                 | String               |
| com.ibm.db2.jcc.DB2BaseDataSource.alternateGroupServerName                                                                | 1 (524 ページ),<br>2 (524 ページ)                 | String               |
| com.ibm.db2.jcc.DB2BaseDataSource.affinityFailbackInterval                                                                | 1 (524 ページ),<br>2 (524 ページ),<br>3 (524 ページ) | int                  |
| com.ibm.db2.jcc.DB2BaseDataSource.allowNextOnExhaustedResultSet                                                           | 1 (524 ページ),<br>2 (524 ページ),<br>3 (524 ページ) | int                  |
| com.ibm.db2.jcc.DB2BaseDataSource.allowNullResultSetForExecuteQuery                                                       | 1 (524 ページ),<br>2 (524 ページ),<br>3 (524 ページ) | int                  |
| com.ibm.db2.jcc.DB2BaseDataSource.atomicMultiRowInsert                                                                    | 1 (524 ページ),<br>2 (524 ページ),<br>3 (524 ページ) | int                  |
| com.ibm.db2.jcc.DB2BaseDataSource.blockingReadConnectionTimeout                                                           | 1 (524 ページ),<br>2 (524 ページ),<br>3 (524 ページ) | int                  |
| com.ibm.db2.jcc.DB2BaseDataSource.charOutputSize                                                                          | 1 (524 ページ)                                 | short                |
| com.ibm.db2.jcc.DB2BaseDataSource.clientAccountingInformation                                                             | 1 (524 ページ),<br>2 (524 ページ)                 | String               |
| com.ibm.db2.jcc.DB2BaseDataSource.clientApplicationInformation                                                            | 1 (524 ページ),<br>2 (524 ページ)                 | String               |
| com.ibm.db2.jcc.DB2BaseDataSource.clientDebugInfo (IBM Data Server Driver for JDBC and SQLJ タイプ 4 接続)                     | 1 (524 ページ),<br>2 (524 ページ)                 | String               |
| com.ibm.db2.jcc.DB2BaseDataSource.clientProgramId                                                                         | 1 (524 ページ),<br>2 (524 ページ)                 | String               |
| com.ibm.db2.jcc.DB2BaseDataSource.clientProgramName (IBM Data Server Driver for JDBC and SQLJ タイプ 4 接続)                   | 1 (524 ページ),<br>2 (524 ページ)                 | String               |
| com.ibm.db2.jcc.DB2BaseDataSource.clientRerouteAlternateServerName                                                        | 1 (524 ページ),<br>2 (524 ページ),<br>3 (524 ページ) | String               |
| com.ibm.db2.jcc.DB2BaseDataSource.clientRerouteAlternatePortNumber                                                        | 1 (524 ページ),<br>2 (524 ページ),<br>3 (524 ページ) | String               |
| com.ibm.db2.jcc.DB2BaseDataSource.clientRerouteServerListJNDIContext                                                      | 1 (524 ページ),<br>2 (524 ページ),<br>3 (524 ページ) | javax.naming.Context |
| com.ibm.db2.jcc.DB2BaseDataSource.clientRerouteServerListJNDIName                                                         | 1 (524 ページ),<br>2 (524 ページ),<br>3 (524 ページ) | String               |
| com.ibm.db2.jcc.DB2BaseDataSource.clientUser (DB2 for z/OS 上の IBM Data Server Driver for JDBC and SQLJ タイプ 2 接続のみ)        | 1 (524 ページ)                                 | String               |
| com.ibm.db2.jcc.DB2BaseDataSource.clientWorkstation (DB2 for z/OS 上の IBM Data Server Driver for JDBC and SQLJ タイプ 2 接続のみ) | 1 (524 ページ)                                 | String               |

表 112. DB2BaseDataSource プロパティとそれらのデータ・タイプ (続き)

| プロパティ名                                                                       | 適用できるデータ・ソース                                | データ・タイプ |
|------------------------------------------------------------------------------|---------------------------------------------|---------|
| com.ibm.db2.jcc.DB2BaseDataSource.connectionCloseWithInFlightTransaction     | 1 (524 ページ),<br>2 (524 ページ),<br>3 (524 ページ) | String  |
| com.ibm.db2.jcc.DB2BaseDataSource.concurrentAccessResolution                 | 1 (524 ページ),<br>2 (524 ページ)                 | int     |
| com.ibm.db2.jcc.DB2BaseDataSource.connectNode                                | 2 (524 ページ)                                 | int     |
| com.ibm.db2.jcc.DB2BaseDataSource.currentDegree                              | 1 (524 ページ),<br>2 (524 ページ)                 | String  |
| com.ibm.db2.jcc.DB2BaseDataSource.currentExplainMode                         | 1 (524 ページ),<br>2 (524 ページ)                 | String  |
| com.ibm.db2.jcc.DB2BaseDataSource.currentExplainSnapshot                     | 2 (524 ページ)                                 | String  |
| com.ibm.db2.jcc.DB2BaseDataSource.currentFunctionPath                        | 1 (524 ページ),<br>2 (524 ページ)                 | String  |
| com.ibm.db2.jcc.DB2BaseDataSource.currentLockTimeout                         | 2 (524 ページ),<br>3 (524 ページ)                 | int     |
| com.ibm.db2.jcc.DB2BaseDataSource.currentMaintainedTableTypesForOptimization | 1 (524 ページ),<br>2 (524 ページ)                 | String  |
| com.ibm.db2.jcc.DB2BaseDataSource.currentPackagePath                         | 1 (524 ページ),<br>2 (524 ページ)                 | String  |
| com.ibm.db2.jcc.DB2BaseDataSource.currentPackageSet                          | 1 (524 ページ),<br>2 (524 ページ)                 | String  |
| com.ibm.db2.jcc.DB2BaseDataSource.currentQueryOptimization                   | 2 (524 ページ)                                 | int     |
| com.ibm.db2.jcc.DB2BaseDataSource.currentRefreshAge                          | 1 (524 ページ),<br>2 (524 ページ)                 | long    |
| com.ibm.db2.jcc.DB2BaseDataSource.currentSchema                              | 1 (524 ページ),<br>2 (524 ページ)                 | String  |
| com.ibm.db2.jcc.DB2BaseDataSource.cursorSensitivity                          | 1 (524 ページ),<br>2 (524 ページ)                 | int     |
| com.ibm.db2.jcc.DB2BaseDataSource.currentSQLID                               | 1 (524 ページ)                                 | String  |
| com.ibm.db2.jcc.DB2BaseDataSource.databaseName                               | 1 (524 ページ),<br>2 (524 ページ),<br>3 (524 ページ) | String  |
| com.ibm.db2.jcc.DB2BaseDataSource.dateFormat                                 | 1 (524 ページ),<br>2 (524 ページ)                 | int     |
| com.ibm.db2.jcc.DB2BaseDataSource.decimalRoundingMode                        | 1 (524 ページ),<br>2 (524 ページ)                 | int     |
| com.ibm.db2.jcc.DB2BaseDataSource.decimalSeparator                           | 1 (524 ページ),<br>2 (524 ページ),<br>3 (524 ページ) | int     |
| com.ibm.db2.jcc.DB2BaseDataSource.decimalStringFormat                        | 1 (524 ページ),<br>2 (524 ページ),<br>3 (524 ページ) | int     |
| com.ibm.db2.jcc.DB2BaseDataSource.defaultIsolationLevel                      | 1 (524 ページ),<br>2 (524 ページ),<br>3 (524 ページ) | int     |
| com.ibm.db2.jcc.DB2BaseDataSource.deferPrepares                              | 1 (524 ページ),<br>2 (524 ページ),<br>3 (524 ページ) | boolean |

表 112. DB2BaseDataSource プロパティとそれらのデータ・タイプ (続き)

| プロパティ名                                                                                                             | 適用できるデータ・ソース                                | データ・タイプ |
|--------------------------------------------------------------------------------------------------------------------|---------------------------------------------|---------|
| com.ibm.db2.jcc.DB2BaseDataSource.description                                                                      | 1 (524 ページ),<br>2 (524 ページ),<br>3 (524 ページ) | String  |
| com.ibm.db2.jcc.DB2BaseDataSource.downgradeHoldCursorsUnderXa                                                      | 1 (524 ページ),<br>2 (524 ページ),<br>3 (524 ページ) | boolean |
| com.ibm.db2.jcc.DB2BaseDataSource.driverType                                                                       | 1 (524 ページ),<br>2 (524 ページ),<br>3 (524 ページ) | int     |
| com.ibm.db2.jcc.DB2BaseDataSource.dumpPool                                                                         | 3 (524 ページ)                                 | int     |
| com.ibm.db2.jcc.DB2BaseDataSource.dumpPoolStatisticsOnSchedule                                                     | 3 (524 ページ)                                 | int     |
| com.ibm.db2.jcc.DB2BaseDataSource.dumpPoolStatisticsOnScheduleFile                                                 | 3 (524 ページ)                                 | String  |
| com.ibm.db2.jcc.DB2BaseDataSource.enableAlternateGroupSeamlessACR                                                  | 1 (524 ページ),<br>2 (524 ページ)                 | boolean |
| com.ibm.db2.jcc.DB2BaseDataSource.enableClientAffinitiesList                                                       | 1 (524 ページ),<br>2 (524 ページ),<br>3 (524 ページ) | int     |
| com.ibm.db2.jcc.DB2BaseDataSource.enableExtendedIndicators                                                         | 1 (524 ページ),<br>2 (524 ページ)                 | int     |
| com.ibm.db2.jcc.DB2BaseDataSource.enableNamedParameterMarkers                                                      | 1 (524 ページ),<br>2 (524 ページ),<br>3 (524 ページ) | int     |
| com.ibm.db2.jcc.DB2BaseDataSource.enableConnectionConcentrator (IBM Data Server Driver for JDBC and SQLJ タイプ 4 接続) | 1 (524 ページ),<br>3 (524 ページ)                 | boolean |
| com.ibm.db2.jcc.DB2BaseDataSource.enableMultiRowInsertSupport                                                      | 1 (524 ページ)                                 | boolean |
| com.ibm.db2.jcc.DB2BaseDataSource.enableRowsetSupport                                                              | 1 (524 ページ),<br>2 (524 ページ)                 | int     |
| com.ibm.db2.jcc.DB2BaseDataSource.enableSeamlessFailover                                                           | 1 (524 ページ),<br>2 (524 ページ),<br>3 (524 ページ) | int     |
| com.ibm.db2.jcc.DB2BaseDataSource.enableSysplexWLB (IBM Data Server Driver for JDBC and SQLJ タイプ 4 接続)             | 1 (524 ページ),<br>2 (524 ページ),<br>3 (524 ページ) | boolean |
| com.ibm.db2.jcc.DB2BaseDataSource.encryptionAlgorithm                                                              | 1 (524 ページ),<br>2 (524 ページ)                 | int     |
| com.ibm.db2.jcc.DB2BaseDataSource.fetchSize                                                                        | 1 (524 ページ),<br>2 (524 ページ),<br>3 (524 ページ) | int     |
| com.ibm.db2.jcc.DB2BaseDataSource.floatingPointStringFormat                                                        | 1 (524 ページ),<br>2 (524 ページ),<br>3 (524 ページ) | int     |
| com.ibm.db2.jcc.DB2BaseDataSource.fullyMaterializeInputStreams                                                     | 1 (524 ページ),<br>2 (524 ページ)                 | boolean |
| com.ibm.db2.jcc.DB2BaseDataSource.fullyMaterializeLobData                                                          | 1 (524 ページ),<br>2 (524 ページ),<br>3 (524 ページ) | boolean |
| com.ibm.db2.jcc.DB2BaseDataSource.gssCredential                                                                    | 1 (524 ページ),<br>2 (524 ページ)                 | オブジェクト  |

表 112. DB2BaseDataSource プロパティとそれらのデータ・タイプ (続き)

| プロパティ名                                                                                                                       | 適用できるデータ・ソース                                | データ・タイプ     |
|------------------------------------------------------------------------------------------------------------------------------|---------------------------------------------|-------------|
| com.ibm.db2.jcc.DB2BaseDataSource.interruptProcessingMode (IBM Data Server Driver for JDBC and SQLJ タイプ 4 接続)                | 1 (524 ページ),<br>2 (524 ページ),<br>3 (524 ページ) | int         |
| com.ibm.db2.jcc.DB2BaseDataSource.jdbcCollection                                                                             | 1 (524 ページ)                                 | String      |
| com.ibm.db2.jcc.DB2BaseDataSource.keepDynamic                                                                                | 1 (524 ページ),<br>3 (524 ページ)                 | int         |
| com.ibm.db2.jcc.DB2BaseDataSource.kerberosServerPrincipal                                                                    | 1 (524 ページ),<br>2 (524 ページ)                 | String      |
| com.ibm.db2.jcc.DB2BaseDataSource.loginTimeout (DB2 for z/OS 上の IBM Data Server Driver for JDBC and SQLJ タイプ 2 接続ではサポートされない) | 1 (524 ページ),<br>2 (524 ページ),<br>3 (524 ページ) | int         |
| com.ibm.db2.jcc.DB2BaseDataSource.logWriter                                                                                  | 1 (524 ページ),<br>2 (524 ページ),<br>3 (524 ページ) | PrintWriter |
| com.ibm.db2.jcc.DB2BaseDataSource.maxRetriesForClientReroute                                                                 | 1 (524 ページ),<br>2 (524 ページ),<br>3 (524 ページ) | int         |
| com.ibm.db2.jcc.DB2BaseDataSource.maxStatements                                                                              | 1 (524 ページ),<br>2 (524 ページ),<br>3 (524 ページ) | int         |
| com.ibm.db2.jcc.DB2BaseDataSource.maxRowsetSize (DB2 for z/OS 上の IBM Data Server Driver for JDBC and SQLJ タイプ 2 接続 のみ)       | 1 (524 ページ)                                 | int         |
| com.ibm.db2.jcc.DB2BaseDataSource.maxTransportObjectIdleTime                                                                 | 3 (524 ページ)                                 | int         |
| com.ibm.db2.jcc.DB2BaseDataSource.maxTransportObjectWaitTime                                                                 | 3 (524 ページ)                                 | int         |
| com.ibm.db2.jcc.DB2BaseDataSource.maxTransportObjects                                                                        | 1 (524 ページ),<br>3 (524 ページ)                 | int         |
| com.ibm.db2.jcc.DB2BaseDataSource.minTransportObjects                                                                        | 3 (524 ページ)                                 | int         |
| com.ibm.db2.jcc.DB2BaseDataSource.optimizationProfile                                                                        | 2 (524 ページ)                                 | String      |
| com.ibm.db2.jcc.DB2BaseDataSource.optimizationProfileToFlush                                                                 | 2 (524 ページ)                                 | String      |
| com.ibm.db2.jcc.DB2BaseDataSource.password                                                                                   | 1 (524 ページ),<br>2 (524 ページ),<br>3 (524 ページ) | String      |
| com.ibm.db2.jcc.DB2BaseDataSource.pdqProperties                                                                              | 1 (524 ページ),<br>2 (524 ページ)                 | String      |
| com.ibm.db2.jcc.DB2BaseDataSource.pkList (IBM Data Server Driver for JDBC and SQLJ タイプ 2 接続)                                 | 1 (524 ページ)                                 | String      |
| com.ibm.db2.jcc.DB2BaseDataSource.planName (IBM Data Server Driver for JDBC and SQLJ タイプ 2 接続のみ)                             | 1 (524 ページ)                                 | String      |
| com.ibm.db2.jcc.DB2BaseDataSource.plugin                                                                                     | 2 (524 ページ)                                 | オブジェクト      |
| com.ibm.db2.jcc.DB2BaseDataSource.pluginName                                                                                 | 2 (524 ページ)                                 | String      |
| com.ibm.db2.jcc.DB2BaseDataSource.portNumber                                                                                 | 1 (524 ページ),<br>2 (524 ページ),<br>3 (524 ページ) | int         |
| com.ibm.db2.jcc.DB2BaseDataSource.progressiveStreaming                                                                       | 1 (524 ページ),<br>2 (524 ページ),<br>3 (524 ページ) | int         |
| com.ibm.db2.jcc.DB2BaseDataSource.queryCloseImplicit                                                                         | 1 (524 ページ),<br>2 (524 ページ),<br>3 (524 ページ) | int         |



表 112. DB2BaseDataSource プロパティとそれらのデータ・タイプ (続き)

| プロパティ名                                                                                                                      | 適用できるデータ・ソース                                | データ・タイプ |
|-----------------------------------------------------------------------------------------------------------------------------|---------------------------------------------|---------|
| com.ibm.db2.jcc.DB2BaseDataSource.queryDataSize                                                                             | 1 (524 ページ),<br>2 (524 ページ),<br>3 (524 ページ) | int     |
| com.ibm.db2.jcc.DB2BaseDataSource.queryTimeoutInterruptProcessingMode                                                       | 1 (524 ページ),<br>2 (524 ページ),<br>3 (524 ページ) | int     |
| com.ibm.db2.jcc.DB2BaseDataSource.readOnly                                                                                  | 1 (524 ページ),<br>2 (524 ページ)                 | boolean |
| com.ibm.db2.jcc.DB2BaseDataSource.reportLongTypes                                                                           | 1 (524 ページ)                                 | short   |
| com.ibm.db2.jcc.DB2BaseDataSource.resultSetHoldability                                                                      | 1 (524 ページ),<br>2 (524 ページ),<br>3 (524 ページ) | int     |
| com.ibm.db2.jcc.DB2BaseDataSource.resultSetHoldabilityForCatalogQueries                                                     | 1 (524 ページ),<br>2 (524 ページ)                 | int     |
| com.ibm.db2.jcc.DB2BaseDataSource.retrieveMessagesFromServerOnGetMessage                                                    | 1 (524 ページ),<br>2 (524 ページ),<br>3 (524 ページ) | boolean |
| com.ibm.db2.jcc.DB2BaseDataSource.retryIntervalForClientReroute                                                             | 1 (524 ページ),<br>2 (524 ページ),<br>3 (524 ページ) | int     |
| com.ibm.db2.jcc.DB2BaseDataSource.retryWithAlternativeSecurityMechanism (IBM Data Server Driver for JDBC and SQLJ タイプ 4 接続) | 2 (524 ページ)                                 | int     |
| com.ibm.db2.jcc.DB2BaseDataSource.returnAlias                                                                               | 1 (524 ページ),<br>2 (524 ページ)                 | short   |
| com.ibm.db2.jcc.DB2BaseDataSource.securityMechanism                                                                         | 1 (524 ページ),<br>2 (524 ページ),<br>3 (524 ページ) | int     |
| com.ibm.db2.jcc.DB2BaseDataSource.sendCharInputsUTF8                                                                        | 1 (524 ページ)                                 | int     |
| com.ibm.db2.jcc.DB2BaseDataSource.sendDataAsIs                                                                              | 1 (524 ページ),<br>2 (524 ページ),<br>3 (524 ページ) | boolean |
| com.ibm.db2.jcc.DB2BaseDataSource.serverName                                                                                | 1 (524 ページ),<br>2 (524 ページ),<br>3 (524 ページ) | String  |
| com.ibm.db2.jcc.DB2BaseDataSource.sessionTimeZone                                                                           | 1 (524 ページ)                                 | String  |
| com.ibm.db2.jcc.DB2BaseDataSource.sqlJEnableClassLoaderSpecificProfiles                                                     | 1 (524 ページ)                                 | boolean |
| com.ibm.db2.jcc.DB2BaseDataSource.ssid (DB2 for z/OS 上の IBM Data Server Driver for JDBC and SQLJ タイプ 2 接続 のみ)               | 1 (524 ページ)                                 | String  |
| com.ibm.db2.jcc.DB2BaseDataSource.sslConnection (IBM Data Server Driver for JDBC and SQLJ タイプ 4 接続)                         | 1 (524 ページ),<br>2 (524 ページ),<br>3 (524 ページ) | boolean |
| com.ibm.db2.jcc.DB2BaseDataSource.sslTrustStoreLocation (IBM Data Server Driver for JDBC and SQLJ タイプ 4 接続)                 | 1 (524 ページ),<br>2 (524 ページ),<br>3 (524 ページ) | String  |
| com.ibm.db2.jcc.DB2BaseDataSource.sslTrustStorePassword (IBM Data Server Driver for JDBC and SQLJ タイプ 4 接続)                 | 1 (524 ページ),<br>2 (524 ページ),<br>3 (524 ページ) | String  |
| com.ibm.db2.jcc.DB2BaseDataSource.statementConcentrator                                                                     | 1 (524 ページ),<br>2 (524 ページ)                 | int     |

表 112. DB2BaseDataSource プロパティとそれらのデータ・タイプ (続き)

| プロパティ名                                                                | 適用できるデータ・ソース                                | データ・タイプ |
|-----------------------------------------------------------------------|---------------------------------------------|---------|
| com.ibm.db2.jcc.DB2BaseDataSource.streamBufferSize                    | 1 (524 ページ),<br>2 (524 ページ)                 | int     |
| com.ibm.db2.jcc.DB2BaseDataSource.stripTrailingZerosForDecimalNumbers | 1 (524 ページ),<br>2 (524 ページ),<br>3 (524 ページ) | int     |
| com.ibm.db2.jcc.DB2BaseDataSource.supportsAsynchronousXARollback      | 1 (524 ページ),<br>2 (524 ページ)                 | int     |
| com.ibm.db2.jcc.DB2BaseDataSource.sysSchema                           | 1 (524 ページ),<br>2 (524 ページ)                 | String  |
| com.ibm.db2.jcc.DB2BaseDataSource.timerLevelForQueryTimeOut           | 1 (524 ページ),<br>2 (524 ページ),<br>3 (524 ページ) | int     |
| com.ibm.db2.jcc.DB2BaseDataSource.timeFormat                          | 1 (524 ページ),<br>2 (524 ページ)                 | int     |
| com.ibm.db2.jcc.DB2BaseDataSource.timestampFormat                     | 1 (524 ページ),<br>2 (524 ページ),<br>3 (524 ページ) | int     |
| com.ibm.db2.jcc.DB2BaseDataSource.timestampOutputType                 | 1 (524 ページ)                                 | int     |
| com.ibm.db2.jcc.DB2BaseDataSource.timestampPrecisionReporting         | 1 (524 ページ),<br>2 (524 ページ),<br>3 (524 ページ) | int     |
| com.ibm.db2.jcc.DB2BaseDataSource.traceDirectory                      | 1 (524 ページ),<br>2 (524 ページ),<br>3 (524 ページ) | String  |
| com.ibm.db2.jcc.DB2BaseDataSource.traceFile                           | 1 (524 ページ),<br>2 (524 ページ),<br>3 (524 ページ) | String  |
| com.ibm.db2.jcc.DB2BaseDataSource.traceFileAppend                     | 1 (524 ページ),<br>2 (524 ページ),<br>3 (524 ページ) | boolean |
| com.ibm.db2.jcc.DB2BaseDataSource.traceFileCount                      | 1 (524 ページ),<br>2 (524 ページ),<br>3 (524 ページ) | int     |
| com.ibm.db2.jcc.DB2BaseDataSource.traceFileSize                       | 1 (524 ページ),<br>2 (524 ページ),<br>3 (524 ページ) | int     |
| com.ibm.db2.jcc.DB2BaseDataSource.traceLevel                          | 1 (524 ページ),<br>2 (524 ページ),<br>3 (524 ページ) | int     |
| com.ibm.db2.jcc.DB2BaseDataSource.traceOption                         | 1 (524 ページ),<br>2 (524 ページ),<br>3 (524 ページ) | int     |
| com.ibm.db2.jcc.DB2BaseDataSource.useCachedCursor                     | 1 (524 ページ),<br>2 (524 ページ)                 | boolean |
| com.ibm.db2.jcc.DB2BaseDataSource.useJDBC4ColumnNameAndLabelSemantics | 1 (524 ページ),<br>2 (524 ページ)                 | int     |
| com.ibm.db2.jcc.DB2BaseDataSource.useJDBC41DefinitionForGetColumns    | 1 (524 ページ),<br>2 (524 ページ),<br>3 (524 ページ) | int     |

表 112. DB2BaseDataSource プロパティとそれらのデータ・タイプ (続き)

| プロパティ名                                                                    | 適用できるデー |         |
|---------------------------------------------------------------------------|---------|---------|
|                                                                           | タ・ソース   | データ・タイプ |
| com.ibm.db2.jcc.DB2BaseDataSource.user                                    | 1, 2, 3 | String  |
| com.ibm.db2.jcc.DB2BaseDataSource.useIdentityValLocalForAutoGeneratedKeys | 1, 2    | boolean |
| com.ibm.db2.jcc.DB2BaseDataSource.useRowsetCursor                         | 1       | boolean |
| com.ibm.db2.jcc.DB2BaseDataSource.useTransactionRedirect                  | 2       | boolean |
| com.ibm.db2.jcc.DB2BaseDataSource.xaNetworkOptimization                   | 1, 2, 3 | boolean |
| com.ibm.db2.jcc.DB2BaseDataSource.xmlFormat                               | 1, 2    | int     |
| com.ibm.db2.jcc.DB2BaseDataSource.DBANSIWARN                              | 3       | boolean |
| com.ibm.db2.jcc.DB2BaseDataSource.DBDATE                                  | 3       | String  |
| com.ibm.db2.jcc.DB2BaseDataSource.DBPATH                                  | 3       | String  |
| com.ibm.db2.jcc.DB2BaseDataSource.DBSPACETEMP                             | 3       | String  |
| com.ibm.db2.jcc.DB2BaseDataSource.DBTEMP                                  | 3       | String  |
| com.ibm.db2.jcc.DB2BaseDataSource.DBUPSPACE                               | 3       | String  |
| com.ibm.db2.jcc.DB2BaseDataSource.DELIMIDENT                              | 3       | boolean |
| com.ibm.db2.jcc.DB2BaseDataSource.IFX_DIRECTIVES                          | 3       | String  |
| com.ibm.db2.jcc.DB2BaseDataSource.IFX_EXTDIRECTIVES                       | 3       | String  |
| com.ibm.db2.jcc.DB2BaseDataSource.IFX_UPDESC                              | 3       | String  |
| com.ibm.db2.jcc.DB2BaseDataSource.IFX_XASTDCOMPLIANCE_XAEND               | 3       | String  |
| com.ibm.db2.jcc.DB2BaseDataSource.INFORMIXOPCACHE                         | 3       | String  |
| com.ibm.db2.jcc.DB2BaseDataSource.INFORMIXSTACKSIZE                       | 3       | String  |
| com.ibm.db2.jcc.DB2BaseDataSource.NODEFDAC                                | 3       | String  |
| com.ibm.db2.jcc.DB2BaseDataSource.OPTCOMPIND                              | 3       | String  |
| com.ibm.db2.jcc.DB2BaseDataSource.OPTOFC                                  | 3       | String  |
| com.ibm.db2.jcc.DB2BaseDataSource.PDQPRIORITY                             | 3       | String  |
| com.ibm.db2.jcc.DB2BaseDataSource.PSORT_DBTEMP                            | 3       | String  |
| com.ibm.db2.jcc.DB2BaseDataSource.PSORT_NPROCS                            | 3       | String  |
| com.ibm.db2.jcc.DB2BaseDataSource.STMT_CACHE                              | 3       | String  |

注: プロパティは以下のデータ・ソースの接続に適用されます。

1. DB2 for z/OS
2. DB2 Database for Linux, UNIX, and Windows
3. IBM Informix

## DB2BaseDataSource のフィールド

以下の定数は、IBM Data Server Driver for JDBC and SQLJ に対してのみ定義されています。

**public final static int INTERRUPT\_PROCESSING\_MODE\_DISABLED = 0**

interruptProcessingMode プロパティのための定数。この値は、割り込み処理が無効にされていることを示します。

**public final static int INTERRUPT\_PROCESSING\_MODE\_STATEMENT\_CANCEL = 1**

interruptProcessingMode プロパティのための定数。この値は、データ・サーバーが割り込み処理をサポートしている場合、アプリケーションが Statement.cancel を実行した時点で IBM Data Server Driver for JDBC and SQLJ が現在実行中のステートメントをキャンセルすることを指定します。

**public final static int INTERRUPT\_PROCESSING\_MODE\_CLOSE\_SOCKET = 2**

interruptProcessingMode プロパティーのための定数。この値は、アプリケーションが Statement.cancel を実行した時点で、IBM Data Server Driver for JDBC and SQLJ が基礎となるソケットをドロップし、接続をクローズすることを指定します。

**public final static int NOT\_SET = 0**

さまざまなプロパティーのデフォルト値。

**public final static int YES = 1**

さまざまなプロパティーの YES 値。

**public final static int NO = 2**

さまざまなプロパティーの NO 値。

**public final static int QUERYTIMEOUT\_DISABLED = -1**

timerLevelForQueryTimeOut プロパティーのための定数。この値は、照会がタイムアウトになるのを待機する Timer オブジェクトが作成されないことを示します。

**public final static int QUERYTIMEOUT\_STATEMENT\_LEVEL = 1**

timerLevelForQueryTimeOut プロパティーのための定数。この値は、照会がタイムアウトになるのを待機する Timer オブジェクトが Statement レベルで作成されることを示します。

**public final static int QUERYTIMEOUT\_CONNECTION\_LEVEL = 2**

timerLevelForQueryTimeOut プロパティーのための定数。この値は、照会がタイムアウトになるのを待機する Timer オブジェクトが Connection レベルで作成されることを示します。

**public final static int TRACE\_OPTION\_CIRCULAR = 1**

traceOption プロパティーのための定数。この値は、IBM Data Server Driver for JDBC and SQLJ が循環トレースを使用することを示します。

## DB2BaseDataSource のメソッド

DB2BaseDataSource プロパティーの getXXX および setXXX メソッドに加えて、以下のメソッドが IBM Data Server Driver for JDBC and SQLJ のためだけに定義されています。

### getReference

形式:

```
public javax.naming.Reference getReference()  
    throws javax.naming.NamingException
```

DataSource オブジェクトの Reference を検索します。Reference については、Java Platform Standard Edition 文書から javax.naming.Referenceable についての説明を参照してください。

## DB2CallableStatement インターフェース

com.ibm.db2.jcc.DB2CallableStatement インターフェースは、java.sql.CallableStatement および com.ibm.db2.jcc.DB2PreparedStatement インターフェースを継承します。

## DB2CallableStatement メソッド

以下のメソッドは、IBM Data Server Driver for JDBC and SQLJ に対してのみ定義されます。

### getDBTimestamp

形式:

```
public DBTimestamp getDBTimestamp(int parameterIndex)
    throws SQLException
public DBTimestamp getDBTimestamp(String parameterName)
    throws SQLException
```

TIMESTAMP OUT または INOUT パラメーターの値を、DBTimestamp オブジェクトとして戻します。パラメーターの値が NULL の場合、戻り値は NULL になります。

パラメーターは以下のとおりです。

#### *parameterIndex*

値が取得されるパラメーターの番号。

#### *parameterName*

値が取得されるパラメーターの名前。

このメソッドは、IBM Informix への接続の場合はサポートされません。

### getJccArrayAtName

形式:

```
public java.sql.Array getJccArrayAtName(String parameterMarkerName)
    throws java.sql.SQLException
```

名前付きパラメーター・マーカーにより指定される ARRAY 値を、java.sql.Array の値として取得します。

このメソッドは、enableNamedParameterMarkers プロパティが DB2BaseDataSource.YES (1) に設定されている場合にのみ呼び出すことができます。

パラメーターは以下のとおりです。

#### *parameterMarkerName*

値が取得されるパラメーター・マーカーの名前。

### getJccBigDecimalAtName

形式:

```
public java.math.BigDecimal getJccBigDecimalAtName(String parameterMarkerName)
    throws java.sql.SQLException
public java.math.BigDecimal getJccBigDecimalAtName(String parameterMarkerName,
    int scale)
    throws java.sql.SQLException
```

名前付きパラメーター・マーカーにより指定される DECIMAL 値を、java.math.BigDecimal の値として取得します。

このメソッドは、enableNamedParameterMarkers プロパティが DB2BaseDataSource.YES (1) に設定されている場合にのみ呼び出すことができます。

パラメーターは以下のとおりです。

*parameterMarkerName*

値が取得されるパラメーター・マーカの名前。

*scale*

取得する値のスケール。

#### **getJccBlobAtName**

形式:

```
public java.sql.Blob getJccBlobAtName(String parameterMarkerName)
    throws java.sql.SQLException
```

名前付きパラメーター・マーカにより指定される BLOB 値を、`java.sql.Blob` の値として取得します。

このメソッドは、`enableNamedParameterMarkers` プロパティが `DB2BaseDataSource.YES (1)` に設定されている場合にのみ呼び出すことができます。

パラメーターは以下のとおりです。

*parameterMarkerName*

値が取得されるパラメーター・マーカの名前。

#### **getJccBooleanAtName**

形式:

```
public boolean getJccBooleanAtName(String parameterMarkerName)
    throws java.sql.SQLException
```

名前付きパラメーター・マーカにより指定される BIT 値または BOOLEAN 値を、ブール値として取得します。

このメソッドは、`enableNamedParameterMarkers` プロパティが `DB2BaseDataSource.YES (1)` に設定されている場合にのみ呼び出すことができます。

パラメーターは以下のとおりです。

*parameterMarkerName*

値が取得されるパラメーター・マーカの名前。

#### **getJccByteAtName**

形式:

```
public byte getJccByteAtName(String parameterMarkerName)
    throws java.sql.SQLException
```

名前付きパラメーター・マーカにより指定される TINYINT 値を、バイト値として取得します。

このメソッドは、`enableNamedParameterMarkers` プロパティが `DB2BaseDataSource.YES (1)` に設定されている場合にのみ呼び出すことができます。

パラメーターは以下のとおりです。

*parameterMarkerName*

値が取得されるパラメーター・マーカの名前。

### getJccBytesAtName

形式:

```
public byte[] getJccBytesAtName(String parameterMarkerName)
    throws java.sql.SQLException
```

名前付きパラメーター・マーカーにより指定される BINARY 値または VARBINARY 値を、バイト値の配列として取得します。

このメソッドは、enableNamedParameterMarkers プロパティーが DB2BaseDataSource.YES (1) に設定されている場合にのみ呼び出すことができます。

パラメーターは以下のとおりです。

*parameterMarkerName*

値が取得されるパラメーター・マーカーの名前。

### getJccClobAtName

形式:

```
public java.sql.Blob getJccClobAtName(String parameterMarkerName)
    throws java.sql.SQLException
```

名前付きパラメーター・マーカーにより指定される CLOB 値を、java.sql.Clob の値として取得します。

このメソッドは、enableNamedParameterMarkers プロパティーが DB2BaseDataSource.YES (1) に設定されている場合にのみ呼び出すことができます。

パラメーターは以下のとおりです。

*parameterMarkerName*

値が取得されるパラメーター・マーカーの名前。

### getJccDateAtName

形式:

```
public java.sql.Date getJccDateAtName(String parameterMarkerName)
    throws java.sql.SQLException
public java.sql.Date getJccDateAtName(String parameterMarkerName,
    java.util.Calendar cal)
    throws java.sql.SQLException
```

名前付きパラメーター・マーカーにより指定される DATE 値を、java.sql.Date の値として取得します。

このメソッドは、enableNamedParameterMarkers プロパティーが DB2BaseDataSource.YES (1) に設定されている場合にのみ呼び出すことができます。

パラメーターは以下のとおりです。

*parameterMarkerName*

値が取得されるパラメーター・マーカーの名前。

*cal*

日付を構成するために IBM Data Server Driver for JDBC and SQLJ によって使用される java.util.Calendar オブジェクト。



### getJccDoubleAtName

形式:

```
public double getJccDoubleAtName(String parameterMarkerName)
    throws java.sql.SQLException
```

名前付きパラメーター・マーカーにより指定される DOUBLE 値を、double 値として取得します。

このメソッドは、enableNamedParameterMarkers プロパティが DB2BaseDataSource.YES (1) に設定されている場合にのみ呼び出すことができます。

パラメーターは以下のとおりです。

*parameterMarkerName*

値が取得されるパラメーター・マーカーの名前。

### getJccFloatAtName

形式:

```
public double getJccFloatAtName(String parameterMarkerName)
    throws java.sql.SQLException
```

名前付きパラメーター・マーカーにより指定される FLOAT 値を、double 値として取得します。

このメソッドは、enableNamedParameterMarkers プロパティが DB2BaseDataSource.YES (1) に設定されている場合にのみ呼び出すことができます。

パラメーターは以下のとおりです。

*parameterMarkerName*

値が取得されるパラメーター・マーカーの名前。

### getJccIntAtName

形式:

```
public int getJccIntAtName(String parameterMarkerName)
    throws java.sql.SQLException
```

名前付きパラメーター・マーカーにより指定される INTEGER 値を、int 値として取得します。

このメソッドは、enableNamedParameterMarkers プロパティが DB2BaseDataSource.YES (1) に設定されている場合にのみ呼び出すことができます。

パラメーターは以下のとおりです。

*parameterMarkerName*

値が取得されるパラメーター・マーカーの名前。

### getJccLongAtName

形式:

```
public long getJccLongAtName(String parameterMarkerName)
    throws java.sql.SQLException
```

名前付きパラメーター・マーカーにより指定される BIGINT 値を、long 値として取得します。

このメソッドは、`enableNamedParameterMarkers` プロパティーが `DB2BaseDataSource.YES (1)` に設定されている場合にのみ呼び出すことができます。

パラメーターは以下のとおりです。

*parameterMarkerName*

値が取得されるパラメーター・マーカーの名前。

### **getJccObjectAtName**

形式:

```
public java.sql.Object getJccObjectAtName(String parameterMarkerName)
    throws java.sql.SQLException
public java.sql.Object getJccObjectAtName(String parameterMarkerName,
    Map map)
    throws java.sql.SQLException
```

名前付きパラメーター・マーカーにより指定される値を、`java.sql.Object` の値として取得します。

このメソッドは、`enableNamedParameterMarkers` プロパティーが `DB2BaseDataSource.YES (1)` に設定されている場合にのみ呼び出すことができます。

パラメーターは以下のとおりです。

*parameterMarkerName*

値が取得されるパラメーター・マーカーの名前。

*map*

SQL タイプ名から Java クラスへのマッピング。

### **getJccRowIdAtName**

形式:

```
public java.sql.RowId getJccRowIdAtName(String parameterMarkerName)
    throws java.sql.SQLException
```

名前付きパラメーター・マーカーにより指定される ROWID 値を、`java.sql.RowId` の値として取得します。

このメソッドは、`enableNamedParameterMarkers` プロパティーが `DB2BaseDataSource.YES (1)` に設定されている場合にのみ呼び出すことができます。

このメソッドには、IBM Data Server Driver for JDBC and SQLJ バージョン 4.8 以降が必要です。

パラメーターは以下のとおりです。

*parameterMarkerName*

値が取得されるパラメーター・マーカーの名前。

### **getJccShortAtName**

形式:

```
public short getJccShortAtName(String parameterMarkerName)
    throws java.sql.SQLException
```

名前付きパラメーター・マーカーにより指定される SMALLINT 値を、short 値として取得します。

このメソッドは、enableNamedParameterMarkers プロパティーが DB2BaseDataSource.YES (1) に設定されている場合にのみ呼び出すことができます。

パラメーターは以下のとおりです。

*parameterMarkerName*

値が取得されるパラメーター・マーカーの名前。

#### **getJccSQLXMLAtName**

形式:

```
public java.sql.SQLXML getJccSQLXMLAtName(String parameterMarkerName)
    throws java.sql.SQLException
```

名前付きパラメーター・マーカーにより指定される SQLXML 値を、java.sql.SQLXML の値として取得します。

このメソッドは、enableNamedParameterMarkers プロパティーが DB2BaseDataSource.YES (1) に設定されている場合にのみ呼び出すことができます。

このメソッドには、IBM Data Server Driver for JDBC and SQLJ バージョン 4.8 以降が必要です。

パラメーターは以下のとおりです。

*parameterMarkerName*

値が取得されるパラメーター・マーカーの名前。

#### **getJccStringAtName**

形式:

```
public java.lang.String getJccStringAtName(String parameterMarkerName)
    throws java.sql.SQLException
```

名前付きパラメーター・マーカーにより指定される CHAR 値、VARCHAR 値、または LONGVARCHAR 値を、java.lang.String の値として取得します。

このメソッドは、enableNamedParameterMarkers プロパティーが DB2BaseDataSource.YES (1) に設定されている場合にのみ呼び出すことができます。

パラメーターは以下のとおりです。

*parameterMarkerName*

値が取得されるパラメーター・マーカーの名前。

#### **getJccTimeAtName**

形式:

```
public java.sql.Time getJccTimeAtName(String parameterMarkerName)
    throws java.sql.SQLException
public java.sql.Time getJccTimeAtName(String parameterMarkerName,
    java.util.Calendar cal)
    throws java.sql.SQLException
```

名前付きパラメーター・マーカーにより指定される TIME 値を、java.sql.Time の値として取得します。

このメソッドは、`enableNamedParameterMarkers` プロパティーが `DB2BaseDataSource.YES (1)` に設定されている場合にのみ呼び出すことができます。

パラメーターは以下のとおりです。

*parameterMarkerName*

値が取得されるパラメーター・マーカの名前。

*cal*

時間を構成するために IBM Data Server Driver for JDBC and SQLJ によって使用される `java.util.Calendar` オブジェクト。

#### **getJccTimestampAtName**

形式:

```
public java.sql.Timestamp getJccTimestampAtName(String parameterMarkerName)
    throws java.sql.SQLException
public java.sql.Timestamp getJccTimestampAtName(String parameterMarkerName,
    java.util.Calendar cal)
    throws java.sql.SQLException
```

名前付きパラメーター・マーカにより指定される `TIMESTAMP` 値を、`java.sql.Timestamp` の値として取得します。

このメソッドは、`enableNamedParameterMarkers` プロパティーが `DB2BaseDataSource.YES (1)` に設定されている場合にのみ呼び出すことができます。

パラメーターは以下のとおりです。

*parameterMarkerName*

値が取得されるパラメーター・マーカの名前。

*cal*

タイム・スタンプを構成するために IBM Data Server Driver for JDBC and SQLJ によって使用される `java.util.Calendar` オブジェクト。

#### **registerJccOutParameterAtName**

形式:

```
public void registerJccOutParameterAtName(String parameterMarkerName,
    int sqlType)
    throws java.sql.SQLException
public void registerJccOutParameterAtName(String parameterMarkerName,
    int sqlType,
    int scale)
    throws java.sql.SQLException
public void registerJccOutParameterAtName(String parameterMarkerName,
    int sqlType,
    String typeName)
    throws java.sql.SQLException
```

*parameterMarkerName* によって JDBC タイプ *sqlType* として識別される `OUT` パラメーターを登録します。

このメソッドは、`enableNamedParameterMarkers` プロパティーが `DB2BaseDataSource.YES (1)` に設定されている場合にのみ呼び出すことができます。

パラメーターは以下のとおりです。

#### *parameterMarkerName*

登録されるパラメーターのパラメーター・マーカの名前。

#### *sqlType*

登録されるパラメーターの JDBC タイプ・コード。これは、`java.sql.Types` で定義されるものです。

#### *scale*

登録されるパラメーターのスケール。このパラメーターは以下の場合にのみ適用されます。

- *sqlType* が `java.sql.Types.DECIMAL` または `java.sql.Types.NUMERIC` である場合、*scale* は小数点の右側の桁数です。

#### *typeName*

*jdbcType* が `java.sql.Types.DISTINCT` または `java.sql.Types.REF` である場合、登録されるパラメーターの SQL ユーザー定義タイプの完全修飾名。

### **setDBTimestamp**

形式:

```
public void setDBTimestamp(String parameterName,  
    DBTimestamp timestamp)  
    throws java.sql.SQLException
```

DBTimestamp 値を IN パラメーターまたは INOUT パラメーターに割り当てます。

パラメーターは以下のとおりです。

#### *parameterName*

DBTimestamp 変数値が割り当てられるパラメーターの名前。

#### *timestamp*

パラメーターに割り当てられる DBTimestamp 値。

このメソッドは、IBM Informix への接続の場合はサポートされません。

### **setJccXXXAtName** メソッド

これらのメソッドは `DB2PreparedStatement` から継承されます。

## **DB2CataloguedDatabase クラス**

`com.ibm.db2.jcc.DB2CataloguedDatabase` クラスには、ローカル DB2 Database for Linux, UNIX, and Windows データベースについての情報を検索するメソッドが含まれています。

`DB2CataloguedDatabase` メソッドの呼び出しにはデータベース接続は不要です。

### **DB2CataloguedDatabase のメソッド**

#### **getServerName**

形式:

```
public String getServerName()
```

データベースが置かれているサーバーの名前を検索します。

#### **getPortNumber**

形式:

```
public int getPortNumber()
```

DB2 インスタンスと関連付けられているポート番号を検索します。

#### **getDatabaseName**

形式:

```
public String getDatabaseName()
```

データベース名を検索します。

#### **getDatabaseAlias**

形式:

```
public String getDatabaseAlias()
```

データベース別名を検索します。

## **DB2ClientRerouteServerList クラス**

com.ibm.db2.jcc.DB2ClientRerouteServerList クラスは、java.io.Serializable および javax.naming.Referenceable インターフェースをインプリメントします。

### **DB2ClientRerouteServerList のメソッド**

#### **getAlternatePortNumber**

形式:

```
public int[] getAlternatePortNumber()
```

代替サーバーと関連付けられているポート番号を検索します。

#### **getAlternateServerName**

形式:

```
public String[] getAlternateServerName()
```

代替サーバーの名前を含む配列を検索します。これらの値は IP アドレスまたは DNS サーバー名です。

#### **getPrimaryPortNumber**

形式:

```
public int getPrimaryPortNumber()
```

1 次サーバーと関連付けられているポート番号を検索します。

#### **getPrimaryServerName**

形式:

```
public String[] getPrimaryServerName()
```

1 次サーバーの名前を検索します。この値は IP アドレスまたは DNS サーバー名です。

#### **setAlternatePortNumber**

形式:

```
public void setAlternatePortNumber(int[] alternatePortNumberList)
```

代替サーバーと関連付けられているポート番号を設定します。

### **setAlternateServerName**

形式:

```
public void setAlternateServerName(String[] alternateServer)
```

サーバーの代替サーバー名を設定します。これらの値は IP アドレスまたは DNS サーバー名です。

### **setPrimaryPortNumber**

形式:

```
public void setPrimaryPortNumber(int primaryPortNumber)
```

1 次サーバーと関連付けられているポート番号を設定します。

### **setPrimaryServerName**

形式:

```
public void setPrimaryServerName(String primaryServer)
```

サーバーの 1 次サーバー名を設定します。この値は IP アドレスまたは DNS サーバー名です。

## **DB2Connection インターフェース**

`com.ibm.db2.jcc.DB2Connection` インターフェースは `java.sql.Connection` を継承します。

`DB2Connection` は `java.sql.Wrapper` インターフェースをインプリメントします。

### **DB2Connection のメソッド**

以下のメソッドは、IBM Data Server Driver for JDBC and SQLJ に対してのみ定義されます。

#### **alternateWasUsedOnConnect**

形式:

```
public boolean alternateWasUsedOnConnect()  
    throws java.sql.SQLException
```

接続を取得するためにドライバーが代替サーバー情報を使用した場合は、`true` を戻します。代替サーバー情報は、データベース・サーバーが 1 次サーバーと代替サーバーの変更時に更新する、`DB2BaseDataSource` 上の一時的 `clientRerouteServerList` 情報から入手可能です。

#### **changeDB2Password**

形式:

```
public abstract void changeDB2Password(String oldPassword,  
    String newPassword)  
    throws java.sql.SQLException
```

`Connection` オブジェクトのユーザー用の、データ・ソースへのアクセス用のパスワードを変更します。

パラメーターの説明:

*oldPassword*

`Connection` のオリジナル・パスワード。



*newPassword*

Connection の新規パスワード。

### **createArrayOf**

形式:

```
Array createArrayOf(String typeName,  
    Object[] elements)  
    throws SQLException;
```

java.sql.Array オブジェクトを作成します。

パラメーターの説明:

*typeName*

配列の要素がマップする SQL データ・タイプ。 *typeName* は組み込みデータ・タイプまたは特殊タイプにすることができます。

*elements*

Array オブジェクトを取り込む要素。

### **createStruct**

形式:

```
Struct createStruct(String typeName,  
    Object[] attributes)  
    throws SQLException;
```

*typeName* にマップされ、*attributes* で指定されている属性を持つ java.sql.Struct オブジェクトを返します。

パラメーターの説明:

*typeName*

Struct オブジェクトのマップ先となる SQL 構造化タイプの SQL データ・タイプ。 *typeName* は、データ・サーバー上で定義されているユーザー定義タイプの名前です。

*attributes*

戻された Struct オブジェクトに設定する属性。

### **deregisterDB2XmlObject**

形式:

```
public void deregisterDB2XmlObject(String sqlIdSchema,  
    String sqlIdName)  
    throws SQLException
```

データ・ソースから、事前に登録された XML スキーマを除去します。

パラメーターの説明:

*sqlIdSchema*

XML スキーマの SQL スキーマ名。 *sqlIdSchema* は最大長が 128 バイトの String 値です。 *sqlIdSchema* の値は、SQL スキーマ名の命名規則に従う必要があります。名前の先頭をストリング 'SYS' にすることはできません。 *sqlIdSchema* の値が NULL の場合、データベース・システムは CURRENT SCHEMA 特殊レジスター内の値を使用します。

*sqlIdName*

XML スキーマの SQL 名。 *sqlIdName* は最大長が 128 バイトの String 値

です。 *sqlIdName* の値は SQL ID の規則に従わなければなりません。  
*sqlIdSchema* の値が NULL の場合、*sqlIdName* の値は NULL にすることができます。この場合、データベース・システムは *sqlIdName* の値を生成します。

#### **getDB2ClientAccountingInformation**

形式:

```
public String getDB2ClientAccountingInformation()  
    throws SQLException
```

現在のクライアントのアカウント情報に戻します。

**重要:** `getDB2ClientAccountingInformation` は、IBM Data Server Driver for JDBC and SQLJ の JDBC 4.0 インプリメンテーションでは推奨されていません。代わりに、`java.sql.Connection.getClientInfo` を使用してください。

#### **getDB2ClientApplicationInformation**

形式:

```
public String getDB2ClientApplicationInformation()  
    throws java.sql.SQLException
```

現在のクライアントのアプリケーション情報に戻します。

**重要:** `getDB2ClientApplicationInformation` は、IBM Data Server Driver for JDBC and SQLJ の JDBC 4.0 インプリメンテーションでは推奨されていません。代わりに、`java.sql.Connection.getClientInfo` を使用してください。

#### **getDB2ClientProgramId**

形式:

```
public String getDB2ClientProgramId()  
    throws java.sql.SQLException
```

クライアントのユーザー定義プログラム ID を戻します。プログラム ID は、データ・ソースでアプリケーションを識別するために使用できます。

`getDB2ClientProgramId` は、DB2 Database for Linux, UNIX, and Windows データ・サーバーには適用されません。

#### **getDB2ClientUser**

形式:

```
public String getDB2ClientUser()  
    throws java.sql.SQLException
```

接続のための現在のクライアントのユーザー名に戻します。この名前は、JDBC 接続のユーザー値ではありません。

**重要:** `getDB2ClientUser` は、IBM Data Server Driver for JDBC and SQLJ の JDBC 4.0 インプリメンテーションでは推奨されていません。代わりに、`java.sql.Connection.getClientInfo` を使用してください。

#### **getDB2ClientWorkstation**

形式:

```
public String getDB2ClientWorkstation()  
    throws java.sql.SQLException
```

現在のクライアントの現在のクライアント・ワークステーション名に戻します。

**重要:** `getDB2ClientWorkstation` は、IBM Data Server Driver for JDBC and SQLJ の JDBC 4.0 インプリメンテーションでは推奨されていません。代わりに、`java.sql.Connection.getClientInfo` を使用してください。

### **getDB2Correlator**

形式:

```
String getDB2Correlator()  
    throws java.sql.SQLException
```

DRDA が ACCRDB コマンドで送る、`crtrkn` (相関トークン) インスタンス変数の値を返します。相関トークンは、サーバーへの論理接続を一意的に識別します。

### **getDB2CurrentPackagePath**

形式:

```
public String getDB2CurrentPackagePath()  
    throws java.sql.SQLException
```

JDBC および SQLJ パッケージが検索される DB2 パッケージ・コレクションのリストを返します。

`getDB2CurrentPackagePath` メソッドは、DB2 データベース・システムへの接続にのみ適用されます。

### **getDB2CurrentPackageSet**

形式:

```
public String getDB2CurrentPackageSet()  
    throws java.sql.SQLException
```

接続のためのコレクション ID を返します。

`getDB2CurrentPackageSet` メソッドは、DB2 データベース・システムへの接続にのみ適用されます。

### **getDB2ProgressiveStreaming**

形式:

```
public int getDB2ProgressiveStreaming()  
    throws java.sql.SQLException
```

接続に関する現在の連続ストリーミング設定を返します。

戻り値は、データ・ソースで連続ストリーミングがサポートされるかどうか、`progressiveStreaming` プロパティがどのように設定されているか、および `DB2Connection.setProgressiveStreaming` が呼び出されたかどうかに応じて異なります。

- データ・ソースで連続ストリーミングがサポートされない場合、`progressiveStreaming` プロパティの設定値とは無関係に常に 2 (NO) が返されます。
- データ・ソースで連続ストリーミングがサポートされ、`DB2Connection.setProgressiveStreaming` が呼び出された場合には、`DB2Connection.setProgressiveStreaming` で設定された値が戻り値になります。
- データ・ソースで連続ストリーミングがサポートされるものの、`DB2Connection.setProgressiveStreaming` が呼び出されなかった場合には、`progressiveStreaming` の設定値が `DB2BaseDataSource.NO` であれば戻り値は 2

(NO) です。 `progressiveStreaming` の設定値が `DB2BaseDataSource.YES` であるか、設定されていない場合には、戻り値は 1 (YES) です。

#### **getDB2SecurityMechanism**

形式:

```
public int getDB2SecurityMechanism()  
    throws java.sql.SQLException
```

接続に有効なセキュリティ・メカニズムを戻します。

- 3 平文パスワード・セキュリティ
- 4 ユーザー ID のみのセキュリティ
- 7 パスワード暗号化セキュリティ
- 9 ユーザー ID とパスワードの暗号化セキュリティ
- 11 Kerberos セキュリティ
- 12 ユーザー ID とデータの暗号化セキュリティ
- 13 ユーザー ID、パスワード、およびデータの暗号化セキュリティ
- 15 プラグイン・セキュリティ
- 16 ユーザー ID のみの暗号化セキュリティ

#### **getDB2SystemMonitor**

形式:

```
public abstract DB2SystemMonitor getDB2SystemMonitor()  
    throws java.sql.SQLException
```

接続のシステム・モニター・オブジェクトを戻します。 IBM Data Server Driver for JDBC and SQLJ 接続ごとに 1 つのシステム・モニターを使用できます。

#### **getDBConcurrentAccessResolution**

形式:

```
public int getDBConcurrentAccessResolution()  
    throws java.sql.SQLException
```

接続に関する並行アクセス設定を戻します。並行アクセス設定は `setDBConcurrentAccessResolution` メソッドまたは `concurrentAccessResolution` プロパティによって設定されます。

`getDBConcurrentAccessResolution` は、DB2 for z/OS および DB2 Database for Linux, UNIX, and Windows への接続にのみ適用されます。

#### **getDBProgressiveStreaming**

形式:

```
public int getDB2ProgressiveStreaming()  
    throws java.sql.SQLException
```

接続に関する現在の連続ストリーミング設定を戻します。

戻り値は、データ・ソースで連続ストリーミングがサポートされるかどうか、`progressiveStreaming` プロパティがどのように設定されているか、および `DB2Connection.setProgressiveStreaming` が呼び出されたかどうかに応じて異なります。

- データ・ソースで連続ストリーミングがサポートされない場合、`progressiveStreaming` プロパティの設定値とは無関係に常に 2 (NO) が戻されます。
- データ・ソースで連続ストリーミングがサポートされ、`DB2Connection.setProgressiveStreaming` が呼び出された場合には、`DB2Connection.setProgressiveStreaming` で設定された値が戻り値になります。
- データ・ソースで連続ストリーミングがサポートされるものの、`DB2Connection.setProgressiveStreaming` が呼び出されなかった場合には、`progressiveStreaming` の設定値が `DB2BaseDataSource.NO` であれば戻り値は 2 (NO) です。`progressiveStreaming` の設定値が `DB2BaseDataSource.YES` であるか、設定されていない場合には、戻り値は 1 (YES) です。

#### **getDBStatementConcentrator**

形式:

```
public int getDBStatementConcentrator()
    throws java.sql.SQLException
```

接続に関するステートメント・コンセントレーター使用の設定を戻します。ステートメント・コンセントレーター使用の設定は `setDBStatementConcentrator` メソッドまたは `statementConcentrator` プロパティによって設定されます。

#### **getJccLogWriter**

形式:

```
public PrintWriter getJccLogWriter()
    throws java.sql.SQLException
```

IBM Data Server Driver for JDBC and SQLJ トレースの現在のトレースの宛先を戻します。

#### **getJccSpecialRegisterProperties**

形式:

```
public java.util.Properties getJccSpecialRegisterProperties()
    throws java.sql.SQLException
```

`java.util.Properties` オブジェクトを戻します。その中で、キーは、ターゲット・データ・ソースでサポートされる特殊レジスターで、キー値は、それらの特殊レジスターの現行値です。

この方法は、IBM Informix データ・ソースへの接続には適用されません。

#### **getSavePointUniqueOption**

形式:

```
public boolean getSavePointUniqueOption()
    throws java.sql.SQLException
```

最後に `setSavePointUniqueOption` が呼び出された際に値 `true` が指定されたなら、`true` を返します。そうでない場合は `false` を返します。

#### **installDB2JavaStoredProcedure**

形式:

```
public void DB2Connection.installDB2JavaStoredProcedure(  
    java.io.InputStream jarFile,  
    int jarFileLength,  
    String jarId)  
    throws java.sql.SQLException
```

sqlj.install\_jar ストアド・プロシージャを DB2 Database for Linux, UNIX, and Windows サーバー上で呼び出し、そのサーバー用のカタログ内の JAR ファイルの新規定義を作成します。

パラメーターの説明:

#### *jarFile*

サーバーに定義される JAR ファイルの内容。

#### *jarFileLength*

サーバーに定義される JAR ファイルの長さ。

#### *jarId*

データベース内の JAR の名前。 *schema.JAR-id* または *JAR-id* の形式になります。これは、SQL ステートメントで JAR を参照する場合に使用する名前です。 *schema* を省略した場合、データベース・システムは CURRENT SCHEMA 特殊レジスター内にある SQL 許可 ID を使用します。JAR の所有者は、CURRENT SQLID 特殊レジスター内の許可 ID です。

この方法は、IBM Informix データ・ソースへの接続には適用されません。

### **isDB2Alive**

形式:

```
public boolean DB2Connection.isDB2Alive()  
    throws java.sql.SQLException
```

データ・ソースへの接続のソケットが依然としてアクティブである場合は、true を返します。

**重要:** isDB2Alive は、IBM Data Server Driver for JDBC and SQLJ の JDBC 4.0 インプリメンテーションでは推奨されていません。代わりに、Connection.isValid を使用してください。

### **isValid**

形式:

```
public boolean DB2Connection.isValid(boolean throwException, int timeout)  
    throws java.sql.SQLException
```

接続がまだ閉じていない状態で、有効であれば、true を返します。そうでない場合は false を返します。

パラメーターの説明:

#### *throwException*

接続が無効な場合に isValid によって SQLException がスローされるかどうかを指定します。可能な値は以下のとおりです。

**true** 接続が無効な場合、isValid は SQLException をスローします。

**false** isValid は、*timeout* の値が無効な場合に限り、SQLException をスローします。

### *timeout*

ドライバーがサブミットしたデータベース操作の完了を待機する時間 (秒)。ドライバーは、接続を妥当性検査するために、データ・ソースに対してそのデータベース操作をサブミットします。データベース操作が完了する前にタイムアウト期間が満了した場合、`isDBValid` は `false` を戻します。値 0 は、データベース操作のタイムアウト期間が存在しないことを意味します。

IBM Data Server Driver for JDBC and SQLJ タイプ 4 接続では、*timeout* の値が 0 未満である場合、`isDBValid` が `SQLException` をスローします。

IBM Data Server Driver for JDBC and SQLJ タイプ 2 接続では、*timeout* の値が 0 でない場合、`isDBValid` が `SQLException` をスローします。

この方法は、IBM Informix データ・ソースへの接続には適用されません。

### **prepareDB2OptimisticLockingQuery**

形式:

```
public java.sql.PreparedStatement
    DB2Connection.prepareDB2OptimisticLockingQuery(String sql,
        int returnOptimisticLockingColumns)
    throws SQLException
```

オプティミスティック・ロック情報を要求できる `PreparedStatement` オブジェクトを作成します。

パラメーターの説明:

#### *sql*

準備される SQL ステートメント。

#### *returnOptimisticLockingColumns*

オプティミスティック・ロック列を戻すかどうかを指定します。可能な値は以下のとおりです。

表 113. *returnOptimisticLockingColumns* パラメーターの値

| 値                                                                      | 説明                                                                                                                        |
|------------------------------------------------------------------------|---------------------------------------------------------------------------------------------------------------------------|
| <code>DB2Statement.RETURN_OPTLOCK_COLUMN_NONE (0)</code>               | オプティミスティック・ロック列を戻しません。                                                                                                    |
| <code>DB2Statement.RETURN_OPTLOCK_COLUMN_ALWAYS (1)</code>             | 行の変更列が単一の行を一意的に表さない場合でも、行の変更列を結果セットに追加します。この設定は、データベース準備属性 <code>WITH ROW CHANGE COLUMNS POSSIBLY DISTINCT</code> に相当します。 |
| <code>DB2Statement.RETURN_OPTLOCK_COLUMN_NO_FALSE_NEGATIVES (2)</code> | 行の変更列が単一の行を一意的に表す場合にのみ、その行の変更列を結果セットに追加します。この設定は、データベース準備属性 <code>WITH ROW CHANGE COLUMNS ALWAYS DISTINCT</code> に相当します。  |

### **reconfigureDB2Connection**

形式:

```
public void reconfigureDB2Connection(java.util.Properties properties)
    throws SQLException
```

接続を新規設定で再構成します。接続は、再構成前に接続プールに戻す必要はありません。このメソッドは、トランザクションの進行中に呼び出して、トラステッドまたは非トラステッド接続に使用することができます。

トラステッド接続は、以下の場合にサポートされます。



- IBM Data Server Driver for JDBC and SQLJ タイプ 4 接続から:
  - DB2 Database for Linux, UNIX, and Windows バージョン 9.5 以降
  - DB2 for z/OS バージョン 9.1 以降
  - IBM Informix バージョン 11.70 以降
- DB2 for z/OS バージョン 9.1 以降での IBM Data Server Driver for JDBC and SQLJ タイプ 2 接続

パラメーターの説明:

#### *properties*

接続の新規プロパティ。これらのプロパティは、DB2Connection インスタンスですでに定義されているプロパティをオーバーライドします。

### registerDB2XmlSchema

形式:

```
public void registerDB2XmlSchema(String[] sqlIdSchema,
    String[] sqlIdName,
    String[] xmlSchemaLocations,
    InputStream[] xmlSchemaDocuments,
    int[] xmlSchemaDocumentsLengths,
    InputStream[] xmlSchemaDocumentsProperties,
    int[] xmlSchemaDocumentsPropertiesLengths,
    InputStream xmlSchemaProperties,
    int xmlSchemaPropertiesLength,
    boolean isUsedForShredding)
    throws SQLException

public void registerDB2XmlSchema(String[] sqlIdSchema,
    String[] sqlIdName,
    String[] xmlSchemaLocations,
    String[] xmlSchemaDocuments,
    String[] xmlSchemaDocumentsProperties,
    String xmlSchemaProperties,
    boolean isUsedForShredding)
    throws SQLException
```

XML スキーマを 1 つ以上の XML スキーマ文書に登録します。複数の XML スキーマ文書が registerDB2XmlSchema への 1 呼び出しで処理される場合、これらの文書は単一トランザクションの一部として処理されます。

registerDB2XmlSchema の最初のフォームは、入力ストリームから読み取られる XML スキーマ文書です。registerDB2XmlSchema の 2 番目のフォームは、ストリングから読み取られる XML スキーマ文書です。

パラメーターの説明:

#### *sqlIdSchema*

XML スキーマの SQL スキーマ名。 *sqlIdSchema* 配列の最初のエレメントだけが使用されます。 *sqlIdSchema* は最大長が 128 バイトの String 値です。 *sqlIdSchema* の値は、SQL スキーマ名の命名規則に従う必要があります。名前の先頭をストリング 'SYS' にすることはできません。 *sqlIdSchema* の値が NULL の場合、データベース・システムは CURRENT SCHEMA 特殊レジスター内の値を使用します。

#### *sqlIdName*

XML スキーマの SQL 名。 *sqlIdName* 配列の最初のエレメントだけが使用されます。 *sqlIdName* は最大長が 128 バイトの String 値です。 *sqlIdName* の値は SQL ID の規則に従わなければなりません。 *sqlIdSchema* の値が

NULL の場合、*sqlIdName* の値は NULL にすることができます。この場合、データベース・システムは *sqlIdName* の値を生成します。

#### *xmlSchemaLocations*

登録されるスキーマの 1 次 XML スキーマ文書の、XML スキーマ・ロケーション。XML スキーマ・ロケーションの値は、通常は URI 形式です。各 *xmlSchemaLocations* 値は、最大長が 1000 バイトの String 値です。この値は、この文書を参照する XML スキーマ文書内で指定された情報と突き合わせるためだけに使用されます。データベース・システムは、フォーマットの検査は実行せず、URI の解決を試行することはありません。

#### *xmlSchemaDocuments*

1 次 XML スキーマ文書の内容。各 *xmlSchemaDocuments* 値は、最大長が 30MB の String または InputStream 値です。値は NULL であってはなりません。

#### *xmlSchemaDocumentsLengths*

*registerDB2XmlSchema* の最初のフォームが使用される場合、*xmlSchemaDocuments* パラメーター内の XML スキーマ文書の長さ。各 *xmlSchemaDocumentsLengths* 値は int 値です。

#### *xmlSchemaDocumentsProperties*

1 次 XML スキーマ文書のプロパティが含まれます。これは、外部 XML スキーマ・バージョン管理システムで使用されるプロパティなどです。データベース・システムは、これらの値の内容の妥当性検査は行いません。これらの値は検索のために XSR 表に保管され、他のツールまたは XML スキーマ・リポジトリのインプリメンテーションで使用されます。各 *xmlSchemaDocumentsProperties* 値は、最大長が 5MB の String または InputStream 値です。渡されるプロパティがない場合、値は NULL です。

#### *xmlSchemaDocumentsPropertiesLengths*

*registerDB2XmlSchema* の最初のフォームが使用される場合、*xmlSchemaDocumentsProperties* パラメーター内の XML スキーマ・プロパティの長さ。各 *xmlSchemaDocumentsPropertiesLengths* 値は int 値です。

#### *xmlSchemaProperties*

XML スキーマ全体のプロパティが含まれます。これは、外部 XML スキーマ・バージョン管理システムで使用されるプロパティなどです。データベース・システムは、この値の内容の妥当性検査は行いません。これらの値は検索のために XSR 表に保管され、他のツールまたは XML スキーマ・リポジトリのインプリメンテーションで使用されます。  
*xmlSchemaProperties* 値は、最大長が 5MB の String または InputStream 値です。渡されるプロパティがない場合、値は NULL です。

#### *xmlSchemaPropertiesLengths*

*registerDB2XmlSchema* の最初のフォームが使用される場合、*xmlSchemaProperties* パラメーター内の XML スキーマ・プロパティの長さ。*xmlSchemaPropertiesLengths* 値は int 値です。

#### *isUsedForShredding*

XML 分解に使用されるアノテーションがスキーマ内にあるかどうかを示します。*isUsedForShredding* はブール値です。

この方法は、IBM Informix データ・ソースへの接続には適用されません。

## setDBConcurrentAccessResolution

形式:

```
public void setDBConcurrentAccessResolution(int concurrentAccessResolution)
    throws java.sql.SQLException
```

データ・ソースが **Currently Committed** アクセスをサポートし、アプリケーションの分離レベルがカーソル固定 (CS) または読み取り固定 (RS) の場合に、読み取りトランザクションが、書き込みトランザクションによって非互換でロックされている行のコミット済みで一貫性のあるイメージにアクセスできることを、IBM Data Server Driver for JDBC and SQLJ が要求するかどうかを指定します。このオプションは **DB2 CONCURRENTACCESSRESOLUTION** バインド・オプションと同じ効果を及ぼします。 **setDBConcurrentAccessResolution** は、**setDBConcurrentAccessResolution** の実行後に作成されたステートメントにのみ影響を与えます。

**setDBConcurrentAccessResolution** は、DB2 for z/OS および DB2 Database for Linux, UNIX, and Windows との接続にのみ適用されます。

パラメーターの説明:

*concurrentAccessResolution*

以下のいずれかの整数値になります。

### **DB2BaseDataSource.-**

#### **CONCURRENTACCESS\_USE\_CURRENTLY\_COMMITTED (1)**

IBM Data Server Driver for JDBC and SQLJ は以下の事柄を要求します。

- データの更新時または削除時に、読み取りトランザクションは **currently committed** データにアクセスする。
- 読み取りトランザクションは、挿入されようとしている行をスキップする。

#### **DB2BaseDataSource.CONCURRENTACCESS\_WAIT\_FOR\_OUTCOME (2)**

IBM Data Server Driver for JDBC and SQLJ は以下の事柄を要求します。

- 更新または削除されようとしているデータが検出された場合、読み取りトランザクションはコミットまたはロールバック操作を待機する。
- 読み取りトランザクションは、挿入されようとしている行をスキップしない。

#### **DB2BaseDataSource.CONCURRENTACCESS\_NOT\_SET (0)**

ロック競合が発生した場合の読み取りトランザクションに関するデータ・サーバーのデフォルト動作を使用可能にします。これはデフォルト値です。

## setDBProgressiveStreaming

形式:

```
public void setDB2ProgressiveStreaming(int newSetting)
    throws java.sql.SQLException
```

接続で作成されるすべての ResultSet オブジェクトに関する連続ストリーミングを設定します。

パラメーターの説明:

*newSetting*

新しい連続ストリーミング設定。可能な値は以下のとおりです。

**DB2BaseDataSource.YES (1)**

連続ストリーミングを有効にします。データ・ソースで連続ストリーミングがサポートされない場合、これを設定しても効果はありません。

**DB2BaseDataSource.NO (2)**

連続ストリーミングを無効にします。

**setDBStatementConcentrator**

形式:

```
public void setDBStatementConcentrator(int statementConcentratorUse)
    throws java.sql.SQLException
```

IBM Data Server Driver for JDBC and SQLJ で、データ・ソースのステートメント・コンセントレーター機能を使用するかどうかを指定します。ステートメント・コンセントレーターは、(リテラル値を除いて) 動的ステートメント・キャッシュ内のステートメントと同じである場合にステートメントの準備を迂回する機能です。ステートメント・コンセントレーター機能は、リテラルを含み、パラメーター・マーカを含まない SQL ステートメントにのみ適用されます。

setDBStatementConcentrator は statementConcentrator Connection または DataSource プロパティ設定値をオーバーライドします。

setDBStatementConcentrator は、setDBStatementConcentrator の実行後に作成されたステートメントにのみ影響を与えます。

パラメーターの説明:

*statementConcentratorUse*

以下のいずれかの整数値になります。

**DB2BaseDataSource.STATEMENT\_CONCENTRATOR\_OFF (1)**

IBM Data Server Driver for JDBC and SQLJ はデータ・ソースのステートメント・コンセントレーター機能を使用しません。

**DB2BaseDataSource.STATEMENT\_CONCENTRATOR\_WITH\_LITERALS**

(2) IBM Data Server Driver for JDBC and SQLJ はデータ・ソースのステートメント・コンセントレーター機能を使用します。

**DB2BaseDataSource.STATEMENT\_CONCENTRATOR\_NOT\_SET (0)**

ステートメント・コンセントレーター機能に関するデータ・サーバーのデフォルト動作を使用可能にします。これはデフォルト値です。

ステートメント・コンセントレーター機能をサポートする DB2 Database for Linux, UNIX, and Windows データ・ソースの場合、データ・ソースで STMT\_CONC 構成パラメーターが ON に設定されていれば、この機能が使用されます。それ以外の場合は、ステートメント・コンセントレーター機能は使用されません。

ステートメント・コンセンレーター機能をサポートする DB2 for z/OS データ・ソースの場合、`statementConcentrator` が設定されていなければ、この機能は使用されません。

### **removeDB2JavaStoredProcedure**

形式:

```
public void DB2Connection.removeDB2JavaStoredProcedure(  
    String jarId)  
    throws java.sql.SQLException
```

`sqlj.remove_jar` ストアド・プロシージャを DB2 Database for Linux, UNIX, and Windows サーバー上で呼び出し、そのサーバー用のカタログ内の JAR ファイルの定義を削除します。

パラメーターの説明:

#### *jarId*

データベース内の JAR の名前。*schema.JAR-id* または *JAR-id* の形式になります。これは、SQL ステートメントで JAR を参照する場合に使用する名前です。 *schema* を省略した場合、データベース・システムは CURRENT SCHEMA 特殊レジスター内にある SQL 許可 ID を使用します。

この方法は、IBM Informix データ・ソースへの接続には適用されません。

### **replaceDB2JavaStoredProcedure**

形式:

```
public void DB2Connection.replaceDB2JavaStoredProcedure(  
    java.io.InputStream jarFile,  
    int jarFileLength,  
    String jarId)  
    throws java.sql.SQLException
```

`sqlj.replace_jar` ストアド・プロシージャを DB2 Database for Linux, UNIX, and Windows サーバー上で呼び出し、そのサーバー用のカタログ内の JAR ファイルの定義を置き換えます。

パラメーターの説明:

#### *jarFile*

サーバー上で置き換えられる JAR ファイルの内容。

#### *jarFileLength*

サーバー上で置き換えられる JAR ファイルの長さ。

#### *jarId*

データベース内の JAR の名前。*schema.JAR-id* または *JAR-id* の形式になります。これは、SQL ステートメントで JAR を参照する場合に使用する名前です。 *schema* を省略した場合、データベース・システムは CURRENT SCHEMA 特殊レジスター内にある SQL 許可 ID を使用します。JAR の所有者は、CURRENT SQLID 特殊レジスター内の許可 ID です。

この方法は、IBM Informix データ・ソースへの接続には適用されません。

### **reuseDB2Connection (トラステッド接続再利用)**

形式:

```
public void reuseDB2Connection(byte[] cookie,  
    String user,  
    String password,
```

```
String usernameRegistry,
byte[] userSecToken,
String originalUser,
java.util.Properties properties)
throws java.sql.SQLException
public void reuseDB2Connection(byte[] cookie,
org.ietf.GSSCredential gssCredential,
String usernameRegistry,
byte[] userSecToken,
String originalUser,
java.util.Properties properties)
throws java.sql.SQLException
```

トラステッド接続は、以下の場合にサポートされます。

- IBM Data Server Driver for JDBC and SQLJ タイプ 4 接続から:
  - DB2 Database for Linux, UNIX, and Windows バージョン 9.5 以降
  - DB2 for z/OS バージョン 9.1 以降
  - IBM Informix バージョン 11.70 以降
- DB2 for z/OS バージョン 9.1 以降での IBM Data Server Driver for JDBC and SQLJ タイプ 2 接続

2 番目の形式の `reuseDB2Connection` は、DB2 for z/OS 上の IBM Data Server Driver for JDBC and SQLJ タイプ 2 接続 に対しては適用されません。

これらの形式の `reuseDB2Connection` は、トラステッド・アプリケーション・サーバーで使用され、新規ユーザーの代わりに、前から存在するトラステッド接続を再利用します。リセットできるプロパティ (新規ユーザー ID を含む) が渡されます。データベース・サーバーは、関連した物理接続をリセットします。`reuseDB2Connection` が正常に実行する場合、異なるプロパティを持つ接続が使用可能になり、新規ユーザーが即時使用することができます。

パラメーターの説明:

#### *cookie*

JDBC ドライバーが `Connection` インスタンスについて生成する固有の `cookie`。 `cookie` は、初期トラステッド接続を確立したアプリケーション・サーバーおよび基礎となる JDBC ドライバーにのみ認識されます。アプリケーション・サーバーは、プール接続インスタンスの作成時にドライバーによって作成された `cookie` を渡します。 JDBC ドライバーは、提供された `cookie` が基礎となるトラステッド物理接続の `cookie` と一致することを調べて、そのトラステッド物理接続を確立したアプリケーション・サーバーから発信された要求を確認します。 `cookies` が一致する場合、異なるプロパティを持つ接続が使用可能になり、新規ユーザーが即時使用することができます。

#### *user*

データベース・システムがデータベース許可 ID を確立するために使用するクライアント ID。ユーザーがアプリケーション・サーバーによって認証されなかった場合、アプリケーション・サーバーは非認証ユーザーを表すクライアント ID を渡す必要があります。

#### *password*

*user* のパスワード。



### *gssCredential*

データ・ソースが Kerberos セキュリティーを使用する場合に、別のプリンシパルから渡される委任証明書を指定します。

### *userNameRegistry*

ワークステーション・ユーザー ID を z/OS RACF ID にマップするマッピング・サービスを識別する名前。マッピング・サービスの例として、Integrated Security Services Enterprise Identity Mapping (EIM) があります。マッピング・サービスはプラグインによって定義されます。

*userNameRegistry* の有効な値はプラグイン・プロバイダーによって定義されます。*userNameRegistry* が NULL の場合、*user* のマッピングは行われません。

### *userSecToken*

クライアントのセキュリティ・トークン。この値は、DB2 for z/OS アカウンティング・データの一部としてトレースされます。*userSecToken* の内容はアプリケーション・サーバーによって記述され、データベース・システムによってアプリケーション・サーバー・セキュリティ・トークンとして参照されます。

### *originalUser*

アプリケーション・サーバーによって使用されたオリジナル・ユーザー ID。

### *properties*

再利用される接続のプロパティ。

## **reuseDB2Connection (再認証付きの非トラステッド再利用)**

形式:

```
public void reuseDB2Connection(String user,
    String password,
    java.util.Properties properties)
    throws java.sql.SQLException
public void reuseDB2Connection(
    org.ietf.jgss.GSSCredential gssCredential,
    java.util.Properties properties)
    throws java.sql.SQLException
```

最初の形式の `reuseDB2Connection` は、DB2 for z/OS 上の IBM Data Server Driver for JDBC and SQLJ タイプ 2 接続ではサポートされません。

2 番目の形式の `reuseDB2Connection` は、DB2 for z/OS 上の IBM Data Server Driver for JDBC and SQLJ タイプ 2 接続 に対しては適用されません。

異種プール環境で、これらの形式の `reuseDB2Connection` は、再認証後に既存の `Connection` インスタンスを再利用します。

パラメーターの説明:

### *user*

接続の確立に使用される許可 ID。

### *password*

接続の確立に使用される許可 ID のパスワード。



### *gssCredential*

データ・ソースが Kerberos セキュリティーを使用する場合に、別のプリンシパルから渡される委任証明書を指定します。

### *properties*

再利用される接続のプロパティー。これらのプロパティーは、DB2Connection インスタンスですでに定義されているプロパティーをオーバーライドします。

## **reuseDB2Connection (再認証なしの非トラステッドまたはトラステッド再利用)**

形式:

```
public void reuseDB2Connection(java.util.Properties properties)
    throws java.sql.SQLException
```

再認証なしで、既存の接続インスタンスを再利用します。このメソッドは、プロパティーが変更されない場合に Connection インスタンスを再利用することを意図しています。

トラステッド接続は、以下の場合にサポートされます。

- IBM Data Server Driver for JDBC and SQLJ タイプ 4 接続から:
  - DB2 Database for Linux, UNIX, and Windows バージョン 9.5 以降
  - DB2 for z/OS バージョン 9.1 以降
  - IBM Informix バージョン 11.70 以降
- DB2 for z/OS バージョン 9.1 以降での IBM Data Server Driver for JDBC and SQLJ タイプ 2 接続

このメソッドは、接続のダーティー再利用のためのものです。これは、オブジェクトがプールから再利用されると接続状態がリセットされないことを意味します。特殊レジスター設定およびプロパティー設定は、渡されるプロパティーによってオーバーライドされない限り、依然として有効です。グローバル一時表は削除されません。指定されなかったプロパティーは再初期化されません。分離レベル、自動コミット・モード、および読み取り専用モードなどの、JDBC 標準の一時プロパティーはすべて JDBC デフォルトにリセットされます。user、password、databaseName、serverName、portNumber、planName、および pkList などの特定のプロパティーは未変更のままです。

パラメーターの説明:

### *properties*

再利用される接続のプロパティー。これらのプロパティーは、DB2Connection インスタンスですでに定義されているプロパティーをオーバーライドします。

## **setDB2ClientAccountingInformation**

形式:

```
public void setDB2ClientAccountingInformation(String info)
    throws java.sql.SQLException
```

接続のアカウントング情報を指定します。この情報は、クライアントのアカウントングを目的としています。この値は、接続中に変更することもできます。

パラメーターの説明:

*info*

ユーザー指定のアカウント情報。最大長は、サーバーによって異なります。DB2 Database for Linux, UNIX, and Windows サーバーの場合、最大長は 255 バイトです。DB2 for z/OS サーバーの場合、最大長は 22 バイトです。Java 空ストリング ("") や Java NULL 値は、このパラメーターの値として有効です。

**重要:** `setDB2ClientAccountingInformation` は、IBM Data Server Driver for JDBC and SQLJ の JDBC 4.0 インプリメンテーションでは推奨されていません。代わりに、`java.sql.Connection.setClientInfo` を使用してください。

### **setDB2ClientApplicationInformation**

形式:

```
public String setDB2ClientApplicationInformation(String info)
    throws java.sql.SQLException
```

現在のクライアントのアプリケーション情報を指定します。

**重要:** `setDB2ClientApplicationInformation` は、IBM Data Server Driver for JDBC and SQLJ の JDBC 4.0 インプリメンテーションでは推奨されていません。代わりに、`java.sql.Connection.setClientInfo` を使用してください。

パラメーターの説明:

*info*

ユーザー指定のアプリケーション情報。最大長は、サーバーによって異なります。DB2 Database for Linux, UNIX, and Windows サーバーの場合、最大長は 255 バイトです。DB2 for z/OS サーバーの場合、最大長は 32 バイトです。Java 空ストリング ("") や Java NULL 値は、このパラメーターの値として有効です。

### **setDB2ClientDebugInfo**

形式:

```
public void setDB2ClientDebugInfo(String debugInfo)
    throws java.sql.SQLException
public void setDB2ClientDebugInfo(String mgrInfo,
    String traceInfo)
    throws java.sql.SQLException
```

CLIENT DEBUGINFO 接続属性の値を設定します。これはデータベース・システムに、接続を使用しているストアード・プロシージャおよびユーザー定義関数がデバッグ・モードで実行していることを通知します。CLIENT DEBUGINFO は、DB2 統合デバッガーにより使用されます。CLIENT DEBUGINFO ストリング全体を設定するには、最初の形式を使用してください。CLIENT DEBUGINFO ストリング内のセッション・マネージャーおよびトレース情報のみを変更するには、2 番目の形式を使用してください。

CLIENT DEBUGINFO 属性を、0 より長いストリングに設定する場合は、以下のいずれかの特権が必要です。

- DEBUGSESSION 特権
- SYSADM 権限

パラメーターの説明:

*debugInfo*

以下の形式の、最大で 254 バイトのストリング。

*Mip:port,Iip,Ppid,Ttid,Cid,Llvl*

ストリングの各部の意味は、以下のとおりです。

**Mip:port**

セッション・マネージャーの IP アドレスおよびポート番号。

**Iip** クライアント IP アドレス

**Ppid** クライアント・プロセス ID

**Ttid** クライアント・スレッド ID (オプション)

**Cid** データ接続生成済み ID

**Llvl** デバッグ・ライブラリー診断トレース・レベル。

以下に例を示します。

*M9.72.133.89:8355,I9.72.133.89,P4552,T123,C1,L0*

このストリングの詳細記述については、SET CLIENT DEBUGINFO の説明を参照してください。

*mgrInfo*

以下の形式のストリング。これは統合デバッガー・セッション・マネージャーの IP アドレスおよびポート番号を指定します。

*Mip:port*

以下に例を示します。

*M9.72.133.89:8355*

このストリングの詳細記述については、SET CLIENT DEBUGINFO の説明を参照してください。

*trcInfo*

以下の形式のストリング。これはデバッグ・ライブラリー診断トレース・レベルを指定します。

*Llvl*

以下に例を示します。

*L0*

このストリングの詳細記述については、SET CLIENT DEBUGINFO の説明を参照してください。

### **setDB2ClientProgramId**

形式:

```
public abstract void setDB2ClientProgramId(String program-ID)
    throws java.sql.SQLException
```

DB2 for z/OS サーバー上で、接続用のユーザー定義プログラム ID を設定します。このプログラム ID は、呼び出し元を識別するために使用される 80 バイトのストリングです。

setDB2ClientProgramId は、DB2 Database for Linux, UNIX, and Windows および IBM Informix データ・サーバーには適用されません。

DB2 for z/OS サーバーは、ストリングを IFCID 316 トレース・レコード内に他の統計と共に配置するので、どのプログラムが特定の SQL ステートメントと関連しているかを識別できます。

#### **setDB2ClientUser**

形式:

```
public void setDB2ClientUser(String user)
    throws java.sql.SQLException
```

接続のための現行クライアントのユーザー名を指定します。この名前はクライアントのアカウントングを目的としており、JDBC 接続のユーザー値ではありません。JDBC 接続のユーザーの場合とは異なり、現在のクライアントのユーザー名は接続時に変更することができます。

パラメーターの説明:

##### *user*

現在のクライアントのユーザー ID。最大長は、サーバーによって異なります。DB2 Database for Linux, UNIX, and Windows サーバーの場合、最大長は 255 バイトです。DB2 for z/OS サーバーの場合、最大長は 16 バイトです。Java 空ストリング ("") や Java NULL 値は、このパラメーターの値として有効です。

**重要:** setDB2ClientUser の使用は、IBM Data Server Driver for JDBC and SQLJ の JDBC 4.0 実装において推奨されていません。代わりに、java.sql.Connection.setClientInfo を使用してください。

#### **setDB2ClientWorkstation**

形式:

```
public void setDB2ClientWorkstation(String name)
    throws java.sql.SQLException
```

接続のための現在のクライアントのワークステーション名を指定します。この名前は、クライアントのアカウントングを目的としています。現在のクライアントのワークステーション名は、接続時に変更することができます。

パラメーターの説明:

##### *name*

現在のクライアントのワークステーション名。最大長は、サーバーによって異なります。DB2 Database for Linux, UNIX, and Windows サーバーの場合、最大長は 255 バイトです。DB2 for z/OS サーバーの場合、最大長は 18 バイトです。Java 空ストリング ("") や Java NULL 値は、このパラメーターの値として有効です。

**重要:** getDB2ClientWorkstation は、IBM Data Server Driver for JDBC and SQLJ の JDBC 4.0 インプリメンテーションでは推奨されていません。代わりに、java.sql.Connection.getClientInfo を使用してください。

#### **setDB2CurrentPackagePath**

形式:

```
public void setDB2CurrentPackagePath(String packagePath)
    throws java.sql.SQLException
```

データベース・システムが JDBC および SQLJ パッケージを検索するコレクション ID のリストを指定します。

`setDB2CurrentPackagePath` メソッドは、DB2 データベース・システムへの接続にのみ適用されます。

パラメーターの説明:

*packagePath*

コレクション ID の、コンマで区切られたリスト。

### **setDB2CurrentPackageSet**

形式:

```
public void setDB2CurrentPackageSet(String packageSet)
    throws java.sql.SQLException
```

接続のためのコレクション ID を指定します。この値を設定すると、接続に使用される IBM Data Server Driver for JDBC and SQLJ インスタンスのコレクション ID も設定されます。

`setDB2CurrentPackageSet` メソッドは、DB2 データベース・システムへの接続にのみ適用されます。

パラメーターの説明:

*packageSet*

接続のためのコレクション ID。 *packageSet* 値の最大長は 18 バイトです。このメソッドは、SQL SET CURRENT PACKAGESET ステートメントの実行の代替方法としてプログラム内で呼び出すことができます。

### **setDB2ProgressiveStreaming**

形式:

```
public void setDB2ProgressiveStreaming(int newSetting)
    throws java.sql.SQLException
```

接続で作成されるすべての `ResultSet` オブジェクトに関する連続ストリーミングを設定します。

パラメーターの説明:

*newSetting*

新しい連続ストリーミング設定。可能な値は以下のとおりです。

#### **DB2BaseDataSource.YES (1)**

連続ストリーミングを有効にします。データ・ソースで連続ストリーミングがサポートされない場合、これを設定しても効果はありません。

#### **DB2BaseDataSource.NO (2)**

連続ストリーミングを無効にします。

### **setJccLogWriter**

形式:

```
public void setJccLogWriter(PrintWriter logWriter)
    throws java.sql.SQLException
```

```
public void setJccLogWriter(PrintWriter logWriter, int traceLevel)
    throws java.sql.SQLException
```

IBM Data Server Driver for JDBC and SQLJ トレースを有効または無効にします。または、アクティブな接続中にトレースの宛先を変更します。

パラメーターの説明:

#### *logWriter*

IBM Data Server Driver for JDBC and SQLJ がトレース出力を書き込む、タイプ `java.io.PrintWriter` のオブジェクト。トレースをオフにするには、*logWriter* の値を `null` に設定します。

#### *traceLevel*

収集するトレースのタイプを指定します。有効な値については、『IBM Data Server Driver for JDBC and SQLJ のプロパティー』の *traceLevel* プロパティーに関する説明を参照してください。

### **setSavePointUniqueOption**

形式:

```
public void setSavePointUniqueOption(boolean flag)
    throws java.sql.SQLException
```

アプリケーションがリカバリー単位内のセーブポイント名を再使用できるかどうかを指定します。可能な値は以下のとおりです。

**true** `Connection.setSavepoint(savepoint-name)` メソッドでは、同じリカバリー単位の中で *savepoint-name* に同じ値を複数回にわたって指定することができません。

**false** `Connection.setSavepoint(savepoint-name)` メソッドでは、同じリカバリー単位の中で *savepoint-name* に同じ値を複数回にわたって指定できます。

**false** を指定した場合、`Connection.setSavepoint(savepoint-name)` メソッドの実行時に *savepoint-name* という名前のセーブポイントがリカバリー単位に既に存在していれば、データベース・マネージャーは既存のセーブポイントを破棄して *savepoint-name* という名前の新しいセーブポイントを作成します。

セーブポイントの再使用は、`Connection.releaseSavepoint(savepoint-name)` の実行と同じではありません。`Connection.releaseSavepoint(savepoint-name)` は、*savepoint-name* およびそれ以降に設定されたセーブポイントをすべて解放します。

### **updateDB2XmlSchema**

形式:

```
public void updateDB2XmlSchema(String[] targetSqlIdSchema,
    String[] targetSqlIdName,
    String[] sourceSqlIdSchema,
    String[] sourceSqlIdName,
    String[] xmlSchemaLocations,
    boolean dropSourceSchema)
    throws SQLException
```

XML スキーマの内容を、XML スキーマ・リポジトリ内の別の XML スキーマの内容で更新し、オプションでソース・スキーマをドロップします。ターゲット XML スキーマ内のスキーマ文書は、ソース XML スキーマからのスキーマ文書で置き換えられます。`updateDB2XmlSchema` を呼び出す前に、ソースおよびターゲットの XML スキーマの登録を完了させておく必要があります。

ターゲット XML スキーマの更新には、SQL ALTERIN 特権が必要です。ソース XML スキーマのドロップには、SQL DROPIN 特権が必要です。

パラメーターの説明:

*targetSqlIdSchema*

更新される登録済み XML スキーマの SQL スキーマ名。  
*targetSqlIdSchema* は最大長が 128 バイトの String 値です。

*targetSqlIdName*

更新される登録済み XML スキーマの名前。 *targetSqlIdName* は最大長が 128 バイトの String 値です。

*sourceSqlIdSchema*

ターゲット XML スキーマの更新に使用される、登録済み XML スキーマの SQL スキーマ名。 *sourceSqlIdSchema* は最大長が 128 バイトの String 値です。

*sourceSqlIdName*

ターゲット XML スキーマの更新に使用される、登録済み XML スキーマの名前。 *sourceSqlIdName* は最大長が 128 バイトの String 値です。

*dropSourceSchema*

ターゲット XML スキーマの更新後にソース XML スキーマがドロップされるかどうかを示します。 *dropSourceSchema* はブール値です。デフォルトは false です。

この方法は、IBM Informix データ・ソースへの接続には適用されません。

## DB2ConnectionPoolDataSource クラス

DB2ConnectionPoolDataSource は PooledConnection オブジェクトのファクトリーです。このインターフェースをインプリメントするオブジェクトは、Java Naming and Directory Interface (JNDI) に基づくネーム・サービスで登録されます。

com.ibm.db2.jcc.DB2ConnectionPoolDataSource クラスは  
com.ibm.db2.jcc.DB2BaseDataSource クラスを拡張し、  
javax.sql.ConnectionPoolDataSource、java.io.Serializable、および  
javax.naming.Referenceable インターフェースをインプリメントします。

### DB2ConnectionPoolDataSource のプロパティー

これらのプロパティーは、IBM Data Server Driver for JDBC and SQLJ に対してのみ定義されます。これらのプロパティーの説明については、『IBM Data Server Driver for JDBC and SQLJ のプロパティー』を参照してください。

これらのプロパティーには、プロパティーの値を設定する setXXX メソッド、および値を検索する getXXX メソッドがあります。 setXXX メソッドの形式は以下のとおりです。

```
void setProperty-name(data-type property-value)
```

getXXX メソッドの形式は以下のとおりです。

```
data-type getProperty-name()
```

*Property-name* は、先頭文字が大文字になっている非修飾プロパティー名です。



以下の表に、IBM Data Server Driver for JDBC and SQLJ のプロパティとそのデータ・タイプをリストします。

表 114. *DB2ConnectionPoolDataSource* のプロパティとそれらのデータ・タイプ

| プロパティ名                                                                 | データ・タイプ          |
|------------------------------------------------------------------------|------------------|
| <code>com.ibm.db2.jcc.DB2ConnectionPoolDataSource.maxStatements</code> | <code>int</code> |

## DB2ConnectionPoolDataSource のメソッド

### getDB2PooledConnection

形式:

```
public DB2PooledConnection getDB2PooledConnection(String user,
String password,
java.util.Properties properties)
throws java.sql.SQLException
public DB2PooledConnection getDB2PooledConnection(
org.ietf.jgss.GSSCredential gssCredential,
java.util.Properties properties)
throws java.sql.SQLException
```

異種プール環境での初期非トラステッド接続を確立します。

最初のフォーム `getDB2PooledConnection` はユーザー ID とパスワードを提供します。2 番目のフォーム `getDB2PooledConnection` は、Kerberos セキュリティーを使用する接続のためのものです。

パラメーターの説明:

#### user

接続の確立に使用される許可 ID。

#### password

接続の確立に使用される許可 ID のパスワード。

#### gssCredential

データ・ソースが Kerberos セキュリティーを使用する場合に、別のプリンシパルから渡される委任証明書を指定します。

#### プロパティ

接続のプロパティ。

### getDB2TrustedPooledConnection

形式:

```
public Object[] getDB2TrustedPooledConnection(String user,
String password,
java.util.Properties properties)
throws java.sql.SQLException
public Object[] getDB2TrustedPooledConnection(
java.util.Properties properties)
throws java.sql.SQLException
public Object[] getDB2TrustedPooledConnection(
org.ietf.jgss.GSSCredential gssCredential,
java.util.Properties properties)
throws java.sql.SQLException
```

システム許可 ID を使用するアプリケーション・サーバーは、トラステッド接続を確立するためにこのメソッドを使用します。

トラステッド接続は、以下の場合にサポートされます。

- IBM Data Server Driver for JDBC and SQLJ タイプ 4 接続から:
  - DB2 Database for Linux, UNIX, and Windows バージョン 9.5 以降
  - DB2 for z/OS バージョン 9.1 以降
  - IBM Informix バージョン 11.70 以降
- DB2 for z/OS バージョン 9.1 以降での IBM Data Server Driver for JDBC and SQLJ タイプ 2 接続

以下のエレメントは `Object[]` で戻されます。

- 最初のエレメントは、トラステッド `DB2PooledConnection` インスタンスです。
- 2 番目のエレメントは、生成されたプール接続インスタンスの固有の cookie です。

最初のフォーム `getDB2TrustedPooledConnection` はユーザー ID とパスワードを提供し、2 番目のフォーム `getDB2TrustedPooledConnection` は、`DB2ConnectionPoolDataSource` オブジェクトのユーザー ID とパスワードを使用します。3 番目のフォーム `getDB2TrustedPooledConnection` は、Kerberos セキュリティーを使用する接続のためのものです。

パラメーターの説明:

#### **user**

データベース・サーバーへのトラステッド接続の確立に使用される DB2 許可 ID。

#### **password**

トラステッド接続の確立に使用される許可 ID のパスワード。

#### **gssCredential**

データ・ソースが Kerberos セキュリティーを使用する場合に、別のプリンシパルから渡される委任証明書を指定します。

#### **プロパティ**

接続のプロパティ。

## **DB2DatabaseMetaData インターフェース**

`com.ibm.db2.jcc.DB2DatabaseMetaData` インターフェースは、`java.sql.DatabaseMetaData` インターフェースを継承します。

### **DB2DatabaseMetaData メソッド**

以下のメソッドは、IBM Data Server Driver for JDBC and SQLJ に対してのみ定義されます。

#### **getDBFunctionColumns**

形式:

```
public java.sql.ResultSet getDBFunctionColumns(
    String catalog,
    String schemaPattern,
    String modulePattern,
    String functionNamePattern,
    String columnNamePattern)
    throws java.sql.SQLException
```

ResultSet オブジェクトを戻します。このオブジェクトは、データ・ソースに定義されているユーザー定義関数または組み込み関数のパラメーターと戻り値について記述しています。情報が戻される関数パラメーターと戻り値は、入力パラメーターによって指定されているカタログ名、スキーマ・パターン、モジュール・パターン、関数名パターン、および列名パターンと一致します。ResultSet には、以下の列が含まれています。

| 列番号 | 列名             | データ・<br>タイプ | 説明                                                                                                                                                                                                                                                                                                         |
|-----|----------------|-------------|------------------------------------------------------------------------------------------------------------------------------------------------------------------------------------------------------------------------------------------------------------------------------------------------------------|
| 1   | FUNCTION_CAT   | String      | カタログの名前。この関数にカタログがない場合は、値は NULL です。                                                                                                                                                                                                                                                                        |
| 2   | FUNCTION_SCHEM | String      | FUNCTION_NAME を含む、スキーマの名前。この値が NULL になる場合もあります。                                                                                                                                                                                                                                                            |
| 3   | FUNCTION_NAME  | String      | 関数の名前。                                                                                                                                                                                                                                                                                                     |
| 4   | COLUMN_NAME    | String      | 関数パラメーターの名前。                                                                                                                                                                                                                                                                                               |
| 5   | COLUMN_TYPE    | Short       | パラメーター・タイプ:<br><ul style="list-style-type: none"> <li>• functionColumnUnknown (0): 不明</li> <li>• functionColumnIn (1): 入力</li> <li>• functionColumnInOut (2): 入力または出力</li> <li>• functionColumnResult (3): 結果セット列</li> <li>• functionColumnOut (4): 出力</li> <li>• functionColumnReturn (5): 戻り値</li> </ul> |
| 6   | DATA_TYPE      | int         | COLUMN_NAME によって識別されるパラメーターの SQL データ・タイプ。                                                                                                                                                                                                                                                                  |
| 7   | TYPE_NAME      | String      | DATA_TYPE に対応するデータ・タイプの名前を示す文字ストリング。                                                                                                                                                                                                                                                                       |
| 8   | PRECISION      | int         | 厳密な数値パラメーターの精度。                                                                                                                                                                                                                                                                                            |
| 9   | LENGTH         | int         | パラメーターの長さ。                                                                                                                                                                                                                                                                                                 |
| 10  | SCALE          | short       | 厳密な数値パラメーターのスケール。                                                                                                                                                                                                                                                                                          |
| 11  | RADIX          | short       | 10、2、または Null:<br><ul style="list-style-type: none"> <li>• DATA_TYPE が近似数値データ・タイプの場合、このパラメーターには値 2 が入ります。</li> <li>• DATA_TYPE が厳密な数値データ・タイプの場合、このパラメーターには値 10 が入ります。</li> <li>• 基数が適用されないデータ・タイプの場合、この値は NULL です。</li> </ul>                                                                              |
| 12  | NULLABLE       | short       | パラメーターに NULL 値を含めることが可能かどうかを指定します。<br><br><b>functionNoNulls (0)</b><br>パラメーターに NULL 値を含めることはできません。<br><br><b>functionNullable (1)</b><br>パラメーターに NULL 値を含めることができます。<br><br><b>functionNullableUnknown (2)</b><br>パラメーターが NULL 可能かどうかは不明です。                                                                |
| 13  | REMARKS        | String      | パラメーターに関する説明情報、または NULL。                                                                                                                                                                                                                                                                                   |

| 列番号 | 列名                | データ・<br>タイプ | 説明                                                                                                       |
|-----|-------------------|-------------|----------------------------------------------------------------------------------------------------------|
| 14  | CHAR_OCTET_LENGTH | int         | 文字データ・タイプの場合、パラメーター内の最大バイト数。XML タイプの場合、ゼロが戻ります。その他すべてのデータ・タイプの場合、この値は NULL です。                           |
| 15  | ORDINAL_POSITION  | int         | 1 以降のパラメーターの位置。 COLUMN_TYPE が 5 (戻り値) の場合、この値は 0 です。                                                     |
| 16  | IS_NULLABLE       | String      | パラメーターが NULL 可能ではないことが分かっている場合にはストリング「NO」が入り、パラメーターが NULL 可能な場合には「YES」が入ります。NULL 可能かどうか不明な場合には、空ストリングです。 |
| 17  | SPECIFIC_NAME     | String      | スキーマ内の関数を一意的に識別する名前。                                                                                     |
| 18  | FUNCTION_MODULE   | String      | この関数が含まれるモジュールの名前。この値が NULL になる場合もあります。                                                                  |

パラメーターの説明:

#### **catalog**

空ストリングまたは「%」。

#### **schemaName**

情報が戻されるオブジェクトのスキーマ名 (修飾子) を指定します。

この値によって 1 つのスキーマ名を識別したり、パターン・マッチング文字のパーセント (%) を組み込んで複数のスキーマ名を識別したりできます。

#### **modulePattern**

パラメーター情報が戻されるモジュールの名前を指定します。

この値によって 1 つのモジュール名を識別したり、パターン・マッチング文字のパーセント (%) を組み込んで複数のモジュール名を識別したりできます。

#### **functionNamePattern**

パラメーター情報が戻される関数の名前を指定します。

この値によって 1 つのスキーマ名を識別したり、パターン・マッチング文字のパーセント (%) を組み込んで複数のプロシージャ名を識別したりできます。

#### **columnNamePattern**

パラメーター情報が戻されるパラメーターを指定します。

この値によって 1 つのスキーマ名を識別したり、パターン・マッチング文字のパーセント (%) を組み込んで複数のパラメーター名を識別したりできます。

このメソッドは、DB2 Database for Linux, UNIX, and Windows 9.7 以降のデータ・ソースへの接続にのみ適用されます。データ・ソースがその他のデータ・ソースの場合、SqlFeatureNotSupportedException がスローされます。

#### **getDBFunctions**

形式:

```
public java.sql.ResultSet getDBFunctions(
    String catalog,
    String schemaPattern,
    String modulePattern,
    String functionNamePattern)
    throws java.sql.SQLException
```

ResultSet オブジェクトを返します。このオブジェクトは、データ・ソースに定義されているユーザー定義関数または組み込み関数について記述しています。情報が戻される関数は、入力パラメーターによって指定されているカタログ名、スキーマ・パターン、モジュール・パターン、および関数名パターンと一致しません。ResultSet には、以下の列が含まれています。

| 列番号 | 列名              | データ・<br>タイプ | 説明                                                                                                                                                                                                        |
|-----|-----------------|-------------|-----------------------------------------------------------------------------------------------------------------------------------------------------------------------------------------------------------|
| 1   | FUNCTION_CAT    | String      | カタログの名前。この関数にカタログがない場合は、値は NULL です。                                                                                                                                                                       |
| 2   | FUNCTION_SCHEM  | String      | FUNCTION_NAME を含む、スキーマの名前。この値が NULL になる場合もあります。                                                                                                                                                           |
| 3   | FUNCTION_NAME   | String      | 関数の名前。                                                                                                                                                                                                    |
| 4   | REMARKS         | String      | パラメーターに関する説明情報、または NULL。                                                                                                                                                                                  |
| 5   | FUNCTION_TYPE   | short       | 関数タイプ。可能な値は以下のとおりです。 <ul style="list-style-type: none"> <li>functionResultUnknown (0): 値または表が戻されるかどうか不明です。</li> <li>functionNoTable (1): 表は戻されません。</li> <li>functionReturnsTable (2): 表が戻されます。</li> </ul> |
| 6   | SPECIFIC_NAME   | String      | スキーマ内の関数を一意的に識別する名前。                                                                                                                                                                                      |
| 7   | FUNCTION_MODULE | String      | この関数が含まれるモジュールの名前。この値が NULL になる場合もあります。                                                                                                                                                                   |

パラメーターの説明:

#### catalog

空ストリングまたは「%」。

#### schemaName

情報が戻されるオブジェクトのスキーマ名 (修飾子) を指定します。

この値によって 1 つのスキーマ名を識別したり、パターン・マッチング文字のパーセント (%) を組み込んで複数のスキーマ名を識別したりできます。

#### modulePattern

パラメーター情報が戻されるモジュールの名前を指定します。

この値によって 1 つのモジュール名を識別したり、パターン・マッチング文字のパーセント (%) を組み込んで複数のモジュール名を識別したりできます。

#### functionNamePattern

パラメーター情報が戻される関数の名前を指定します。

この値によって 1 つのスキーマ名を識別したり、パターン・マッチング文字のパーセント (%) を組み込んで複数の関数名を識別したりできます。

このメソッドは、DB2 Database for Linux, UNIX, and Windows 9.7 以降のデータ・ソースへの接続にのみ適用されます。データ・ソースがその他のデータ・ソースの場合、`SqlFeatureNotSupportedException` がスローされます。

### getDBProcedureColumns

形式:

```
public java.sql.ResultSet getDBProcedureColumns(
    String catalog,
    String schemaPattern,
    String modulePattern,
    String procedureNamePattern,
    String columnNamePattern)
    throws java.sql.SQLException
```

`ResultSet` オブジェクトを戻します。このオブジェクトは、データ・ソースに定義されているストアド・プロシージャのパラメーターと戻り値について記述しています。情報が戻されるストアド・プロシージャ・パラメーターと戻り値は、入力パラメーターによって指定されているカタログ名、スキーマ・パターン、モジュール・パターン、プロシージャ名パターン、および列名パターンと一致します。 `ResultSet` には、以下の列が含まれています。

| 列番号 | 列名              | データ・<br>タイプ | 説明                                                                                                                                                                                                                                                                                                               |
|-----|-----------------|-------------|------------------------------------------------------------------------------------------------------------------------------------------------------------------------------------------------------------------------------------------------------------------------------------------------------------------|
| 1   | PROCEDURE_CAT   | String      | カタログの名前。このプロシージャにカタログがない場合は、値は NULL です。                                                                                                                                                                                                                                                                          |
| 2   | PROCEDURE_SCHEM | String      | PROCEDURE_NAME を含む、スキーマの名前。この値が NULL になる場合もあります。                                                                                                                                                                                                                                                                 |
| 3   | PROCEDURE_NAME  | String      | プロシージャの名前。                                                                                                                                                                                                                                                                                                       |
| 4   | COLUMN_NAME     | String      | プロシージャ・パラメーターの名前。                                                                                                                                                                                                                                                                                                |
| 5   | COLUMN_TYPE     | Short       | パラメーター・タイプ:<br><ul style="list-style-type: none"> <li>• procedureColumnUnknown (0): 不明</li> <li>• procedureColumnIn (1): 入力</li> <li>• procedureColumnInOut (2): 入力または出力</li> <li>• procedureColumnResult (3): 結果セット列</li> <li>• procedureColumnOut (4): 出力</li> <li>• procedureColumnReturn (5): 戻り値</li> </ul> |
| 6   | DATA_TYPE       | int         | COLUMN_NAME によって識別されるパラメーターの SQL データ・タイプ。                                                                                                                                                                                                                                                                        |
| 7   | TYPE_NAME       | String      | DATA_TYPE に対応するデータ・タイプの名前を示す文字ストリング。                                                                                                                                                                                                                                                                             |
| 8   | PRECISION       | int         | 厳密な数値パラメーターの精度。                                                                                                                                                                                                                                                                                                  |
| 9   | LENGTH          | int         | パラメーターの長さ。                                                                                                                                                                                                                                                                                                       |
| 10  | SCALE           | short       | 厳密な数値パラメーターのスケール。                                                                                                                                                                                                                                                                                                |

| 列番号 | 列名                | データ・タイプ | 説明                                                                                                                                                                                                                                 |
|-----|-------------------|---------|------------------------------------------------------------------------------------------------------------------------------------------------------------------------------------------------------------------------------------|
| 11  | RADIX             | short   | 10、2、または Null:<br><ul style="list-style-type: none"> <li>DATA_TYPE が近似数値データ・タイプの場合、このパラメーターには値 2 が入ります。</li> <li>DATA_TYPE が厳密な数値データ・タイプの場合、このパラメーターには値 10 が入ります。</li> <li>基数が適用されないデータ・タイプの場合、この値は NULL です。</li> </ul>            |
| 12  | NULLABLE          | short   | パラメーターに NULL 値を含めることが可能かどうかを指定します。<br><b>procedureNoNulls (0)</b><br>パラメーターに NULL 値を含めることはできません。<br><b>procedureNullable (1)</b><br>パラメーターに NULL 値を含めることができます。<br><b>procedureNullableUnknown (2)</b><br>パラメーターが NULL 可能かどうかは不明です。 |
| 13  | REMARKS           | String  | パラメーターに関する説明情報、または NULL。                                                                                                                                                                                                           |
| 14  | COLUMN_DEF        | String  | パラメーターのデフォルト値。                                                                                                                                                                                                                     |
| 15  | SQL_DATA_TYPE     | int     | 記述子の SQL_DESC_TYPE フィールドに表示される SQL データ・タイプの値。                                                                                                                                                                                      |
| 16  | SQL_DATETIME_SUB  | int     | 日時データ・タイプのサブタイプ・コード。                                                                                                                                                                                                               |
| 17  | CHAR_OCTET_LENGTH | int     | 文字データ・タイプの場合、パラメーター内の最大バイト数。XML タイプの場合、ゼロが戻ります。その他すべてのデータ・タイプの場合、この値は NULL です。                                                                                                                                                     |
| 18  | ORDINAL_POSITION  | int     | 1 以降のパラメーターの位置。COLUMN_TYPE が 5 (戻り値) の場合、この値は 0 です。                                                                                                                                                                                |
| 19  | IS_NULLABLE       | String  | パラメーターが NULL 可能ではないことが分かっている場合にはストリング「NO」が入り、パラメーターが NULL 可能な場合には「YES」が入ります。NULL 可能かどうか不明な場合には、空ストリングです。                                                                                                                           |
| 20  | SPECIFIC_NAME     | String  | スキーマ内のプロシージャを一意的に識別する名前。                                                                                                                                                                                                           |
| 21  | PROCEDURE_MODULE  | String  | このプロシージャが含まれるモジュールの名前。この値が NULL になる場合もあります。                                                                                                                                                                                        |

パラメーターの説明:

**catalog**

空ストリングまたは「%」。

**schemaName**

情報が戻されるオブジェクトのスキーマ名 (修飾子) を指定します。

この値によって 1 つのスキーマ名を識別したり、パターン・マッチング文字のパーセント (%) を組み込んで複数のスキーマ名を識別したりできます。

**modulePattern**

パラメーター情報が戻されるモジュールの名前を指定します。



この値によって 1 つのモジュール名を識別したり、パターン・マッチング文字のパーセント (%) を組み込んで複数のモジュール名を識別したりできます。

#### **procedureNamePattern**

パラメーター情報が戻されるプロシージャの名前を指定します。

この値によって 1 つのスキーマ名を識別したり、パターン・マッチング文字のパーセント (%) を組み込んで複数のプロシージャ名を識別したりできます。

#### **columnNamePattern**

パラメーター情報が戻されるパラメーターを指定します。

この値によって 1 つのスキーマ名を識別したり、パターン・マッチング文字のパーセント (%) を組み込んで複数のパラメーター名を識別したりできます。

このメソッドは、DB2 Database for Linux, UNIX, and Windows 9.7 以降のデータ・ソースへの接続にのみ適用されます。データ・ソースがその他のデータ・ソースの場合、`SqlFeatureNotSupportedException` がスローされます。

#### **getDBProcedures**

形式:

```
public java.sql.ResultSet getDBProcedures(  
    String catalog,  
    String schemaPattern,  
    String modulePattern,  
    String procedureNamePattern)  
throws java.sql.SQLException
```

`ResultSet` オブジェクトを戻します。このオブジェクトは、データ・ソースに定義されているストアド・プロシージャについて記述しています。情報が戻されるストアド・プロシージャは、入力パラメーターによって指定されているカタログ名、スキーマ・パターン、モジュール・パターン、およびプロシージャ名パターンと一致します。 `ResultSet` には、以下の列が含まれています。

| 列番号 | 列名              | データ・<br>タイプ | 説明                                               |
|-----|-----------------|-------------|--------------------------------------------------|
| 1   | PROCEDURE_CAT   | String      | カタログの名前。このプロシージャにカタログがない場合は、値は NULL です。          |
| 2   | PROCEDURE_SCHEM | String      | PROCEDURE_NAME を含む、スキーマの名前。この値が NULL になる場合もあります。 |
| 3   | PROCEDURE_NAME  | String      | プロシージャの名前。                                       |
| 4   |                 |             | 予約済み。                                            |
| 5   |                 |             | 予約済み。                                            |
| 6   |                 |             | 予約済み。                                            |
| 7   | REMARKS         | String      | パラメーターに関する説明情報、または NULL。                         |

| 列番号 | 列名               | データ・<br>タイプ | 説明                                                                                                                                                                                                                    |
|-----|------------------|-------------|-----------------------------------------------------------------------------------------------------------------------------------------------------------------------------------------------------------------------|
| 8   | PROCEDURE_TYPE   | short       | プロシージャ・タイプ。可能な値は以下のとおりです。 <ul style="list-style-type: none"> <li>• procedureResultUnknown (0): 値が戻されるかどうか不明です。</li> <li>• procedureNoResult (1): 値は戻されません。</li> <li>• procedureReturnsResult (2): 値が戻されます。</li> </ul> |
| 9   | SPECIFIC_NAME    | String      | スキーマ内のプロシージャを一意的に識別する名前。                                                                                                                                                                                              |
| 10  | PROCEDURE_MODULE | String      | このプロシージャが含まれるモジュールの名前。この値が NULL になる場合もあります。                                                                                                                                                                           |

パラメーターの説明:

#### catalog

空ストリングまたは「%」。

#### schemaName

情報が戻されるオブジェクトのスキーマ名 (修飾子) を指定します。

この値によって 1 つのスキーマ名を識別したり、パターン・マッチング文字のパーセント (%) を組み込んで複数のスキーマ名を識別したりできます。

#### modulePattern

パラメーター情報が戻されるモジュールの名前を指定します。

この値によって 1 つのモジュール名を識別したり、パターン・マッチング文字のパーセント (%) を組み込んで複数のモジュール名を識別したりできます。

#### procedureNamePattern

パラメーター情報が戻されるプロシージャの名前を指定します。

この値によって 1 つのスキーマ名を識別したり、パターン・マッチング文字のパーセント (%) を組み込んで複数のプロシージャ名を識別したりできます。

このメソッドは、DB2 Database for Linux, UNIX, and Windows 9.7 以降のデータ・ソースへの接続にのみ適用されます。データ・ソースがその他のデータ・ソースの場合、SqlFeatureNotSupportedException がスローされます。

#### getDBUDTs

形式:

```
public java.sql.ResultSet getDBUDTs(
    String catalog,
    String schemaPattern,
    String modulePattern,
    String typeNamePattern,
    int[] types)
    throws java.sql.SQLException
```

ResultSet オブジェクトを戻します。このオブジェクトは、データ・ソースに定義されているユーザー定義タイプについて記述しています。情報が戻されるユーザー定義タイプは、入力パラメーターによって指定されているカタログ名、スキ

ーマ・パターン、モジュール・パターン、タイプ名パターン、およびタイプと一致します。 ResultSet には、以下の列が含まれています。

| 列番号 | 列名          | データ・タイプ | 説明                                                                                                                                                              |
|-----|-------------|---------|-----------------------------------------------------------------------------------------------------------------------------------------------------------------|
| 1   | TYPE_CAT    | String  | カタログの名前。このユーザー定義タイプにカタログがない場合は、値は NULL です。                                                                                                                      |
| 2   | TYPE_SCHEM  | String  | TYPE_NAME を含む、スキーマ名。この値が NULL になる場合もあります。                                                                                                                       |
| 3   | TYPE_NAME   | String  | ユーザー定義タイプの名前。                                                                                                                                                   |
| 4   | CLASS_NAME  | String  | ユーザー定義タイプの Java クラス名。                                                                                                                                           |
| 5   | DATA_TYPE   | int     | java.sql.Types で定義されている以下のいずれかのタイプ値。 <ul style="list-style-type: none"><li>• JAVA_OBJECT (2000)</li><li>• DISTINCT (2001)</li><li>• STRUCT (2002)</li></ul>     |
| 6   | REMARKS     | String  | ユーザー定義タイプに関する説明情報、または NULL。                                                                                                                                     |
| 7   | BASE_TYPE   | short   | DATA_TYPE が DISTINCT の場合、または DATA_TYPE が STRUCT で REFERENCE_GENERATION が USER_DEFINED の場合、ユーザー定義タイプが基礎とするデータ・タイプの java.sql.Types のタイプ・コード。それ以外の場合、この値は NULL です。 |
| 8   | TYPE_MODULE | String  | このユーザー定義タイプが含まれるモジュールの名前。この値が NULL になる場合もあります。                                                                                                                  |

パラメーターの説明:

#### catalog

空ストリングまたは「%」。

#### schemaName

情報が戻されるオブジェクトのスキーマ名 (修飾子) を指定します。

この値によって 1 つのスキーマ名を識別したり、パターン・マッチング文字のパーセント (%) を組み込んで複数のスキーマ名を識別したりできます。

#### modulePattern

パラメーター情報が戻されるモジュールの名前を指定します。

この値によって 1 つのモジュール名を識別したり、パターン・マッチング文字のパーセント (%) を組み込んで複数のモジュール名を識別したりできます。

#### typeNamePattern

パラメーター情報が戻されるユーザー定義タイプの名前を指定します。

この値によって 1 つのタイプ名を識別したり、パターン・マッチング文字のパーセント (%) を組み込んで複数のプロシージャ名を識別したりできます。

#### types

パラメーター情報が戻されるユーザー定義タイプのタイプを指定します。それぞれの配列項目には、以下のいずれかの値が含まれます。

- JAVA\_OBJECT (2000)
- DISTINCT (2001)
- STRUCT (2002)

配列が NULL の場合、すべてのタイプに関する情報が戻されます。

このメソッドは、DB2 Database for Linux, UNIX, and Windows 9.7 以降のデータ・ソースへの接続にのみ適用されます。データ・ソースがその他のデータ・ソースの場合、SqlFeatureNotSupportedException がスローされます。

#### **isIDSDatabaseAnsiCompliant**

形式:

```
public boolean isIDSDatabaseAnsiCompliant();
```

アクティブな IBM Informix データベースが ANSI 準拠である場合、true を返します。そうでない場合は false を返します。

ANSI 準拠データベースとは、WITH LOG MODE ANSI オプションを指定して作成されたデータベースのことです。

このメソッドは、IBM Informix データ・ソースへの接続にのみ適用されます。データ・ソースが IBM Informix データ・ソースでない場合、SQLException がスローされます。

#### **isIDSDatabaseLogging**

形式:

```
public boolean isIDSDatabaseLogging();
```

現在のアクティブな IBM Informix データベースがロギングをサポートする場合、true を返します。そうでない場合は false を返します。

ロギングをサポートする IBM Informix データベースとは、WITH LOG MODE ANSI、WITH BUFFERED LOG、または WITH LOG オプションを指定して作成されたデータベースです。

このメソッドは、IBM Informix データ・ソースへの接続にのみ適用されます。データ・ソースが IBM Informix データ・ソースでない場合、SQLException がスローされます。

#### **isResetRequiredForDB2eWLM**

形式:

```
public boolean isResetRequiredForDB2eWLM();
```

ターゲット・データベース・サーバーが eWLM をサポートするためにクリーンな再利用を必要とする場合は、true を返します。そうでない場合は false を返します。

#### **supportsDB2ProgressiveStreaming**

形式:

```
public boolean supportsDB2ProgressiveStreaming();
```

ターゲット・データ・ソースが連続ストリーミングをサポートする場合は、true を返します。そうでない場合は false を返します。

## DB2Diagnosable インターフェース

com.ibm.db2.jcc.DB2Diagnosable インターフェースは、SQLException からの DB2 診断を取得するメカニズムを提供します。

### DB2Diagnosable のメソッド

以下のメソッドは、IBM Data Server Driver for JDBC and SQLJ に対してのみ定義されます。

#### getSqlca

形式:

```
public DB2Sqlca getSqlca();
```

IBM Data Server Driver for JDBC and SQLJ の下で作成された java.sql.Exception からの DB2Sqlca オブジェクトを戻します。

#### getThrowable

形式:

```
public Throwable getThrowable();
```

IBM Data Server Driver for JDBC and SQLJ の下で作成された java.sql.Exception からの java.lang.Throwable オブジェクトを戻します。

#### printTrace

形式:

```
static public void printTrace(java.io.PrintWriter printWriter,  
String header);
```

IBM Data Server Driver for JDBC and SQLJ の下で java.sql.Exception がスローされた後に診断情報を印刷します。

パラメーターの説明:

#### printWriter

診断情報の宛先。

#### header

出力の先頭に印刷されるユーザー定義情報。

## DB2Driver クラス

com.ibm.db2.jcc.DB2Driver クラスは java.sql.Driver インターフェースを継承します。

### DB2Driver メソッド

以下のメソッドは、IBM Data Server Driver for JDBC and SQLJ に対してのみ定義されます。

#### changeDB2Password

形式:

```
public static void changeDB2Password (String url,  
String userid,  
String oldPassword,  
String newPassword)  
throws java.sql.SQLException
```

`url` パラメーターによって指定されたデータ・サーバーにアクセスするための、  
`userid` パラメーターによって指定されたユーザーのパスワードを変更します。こ  
のメソッドは、有効期限が切れる前および切れた後のパスワードを変更するこ  
とができます。

`changeDB2Password` は IBM Data Server Driver for JDBC and SQLJ タイプ 4  
接続 でのみサポートされています。

`changeDB2Password` は IBM Informix への接続の場合はサポートされません。

パラメーターの説明:

*url*

ユーザーのパスワードが変更されるデータ・サーバーの URL。 *url* は IBM  
Data Server Driver for JDBC and SQLJ タイプ 4 接続 URL 構文に従いま  
す。

*userid*

パスワードが変更されるユーザー。

*oldPassword*

ユーザーの変更前のパスワード。

*newPassword*

ユーザーの新しいパスワード。

## DB2ExceptionFormatter クラス

`com.ibm.db2.jcc.DB2ExceptionFormatter` クラスには、診断情報をストリームに印刷す  
るためのメソッドが含まれます。

### DB2ExceptionFormatter のメソッド

以下のメソッドは、IBM Data Server Driver for JDBC and SQLJ に対してのみ定義  
されます。

**printTrace**

形式:

```
static public void printTrace(java.sql.SQLException sqlException,  
    java.io.PrintWriter printWriter, String header)
```

```
static public void printTrace(DB2Sqlca sqlca,  
    java.io.PrintWriter printWriter, String header)
```

```
static public void printTrace(java.lang.Throwable throwable,  
    java.io.PrintWriter printWriter, String header)
```

例外がスローされた後に診断情報を印刷します。

パラメーターの説明:

**sqlException|sqlca|throwable**

前の JDBC または Java 操作中にスローされた例外。

**printWriter**

診断情報の宛先。

**header**

出力の先頭に印刷されるユーザー定義情報。

## DB2FileReference クラス

com.ibm.db2.jcc.DB2FileReference クラスは、ファイル参照変数から表へのデータの挿入をサポートするメソッドを定義する、抽象クラスです。このクラスは、DB2 for z/OS バージョン 9 以降への IBM Data Server Driver for JDBC and SQLJ タイプ 2 接続だけに適用されます。

### DB2FileReference フィールド

次の定数は、IBM Data Server Driver for JDBC and SQLJ 専用のタイプ・コードを定義します。

```
public static final short MAX_FILE_NAME_LENGTH = 255
```

ファイル参照変数で使用するファイル名の最大長。

### DB2FileReference メソッド

以下のメソッドは、IBM Data Server Driver for JDBC and SQLJ に対してのみ定義されます。

#### getDriverType

形式:

```
public int getDriverType()
```

ファイル参照変数のサーバー・データ・タイプを戻します。このタイプは、com.ibm.db2.jcc.DB2Types の値の 1 つです。

#### getFileEncoding

形式:

```
public String getFileEncoding()
```

DB2FileReference オブジェクトのファイルのデータのエンコードを戻します。

#### getFileName

形式:

```
public String getFileName()
```

DB2FileReference オブジェクトのファイル名を戻します。

#### getFileCcsid

形式:

```
public int getFileCcsid()
```

DB2FileReference オブジェクトのファイルのデータの CCSID を戻します。

#### setFileName

形式:

```
public String setFileName(String fileName)
    throws java.sql.SQLException
```

DB2FileReference オブジェクトにファイル名を設定します。

パラメーターの説明:



**fileName**

ファイル参照変数の入力ファイルの名前。この名前は、既存の HFS ファイルを指定する必要があります。

## DB2JCCPlugin クラス

com.ibm.db2.jcc.DB2JCCPlugin クラスは、DB2 Database for Linux, UNIX, and Windows プラグイン・サポートを提供するためにインプリメント可能なメソッドを定義する、抽象クラスです。このクラスは DB2 Database for Linux, UNIX, and Windows だけに適用されます。

### DB2JCCPlugin のメソッド

以下のメソッドは、IBM Data Server Driver for JDBC and SQLJ に対してのみ定義されます。

**getTicket**

形式:

```
public abstract byte[] getTicket(String user,
    String password,
    byte[] returnedToken)
    throws org.ietf.jgss.GSSEException
```

ユーザー用の Kerberos チケットを検索します。

パラメーターの説明:

**user**

Kerberos チケットが検索されるユーザー ID。

**password**

*user* のパスワード。

**returnedToken**

## DB2ParameterMetaData インターフェース

com.ibm.db2.jcc.DB2ParameterMetaData インターフェースは、java.sql.ParameterMetaData インターフェースを継承します。

### DB2ParameterMetaData メソッド

以下のメソッドは、IBM Data Server Driver for JDBC and SQLJ に対してのみ定義されます。

**getParameterMarkerNames**

形式:

```
public String[] getParameterMarkerNames()
    throws java.sql.SQLException
```

SQL ステートメントで使用されるパラメーター・マーカ名の一覧を返します。

enableNamedParameterMarkers プロパティーが DB2BaseDataSource.NOT\_SET または DB2BaseDataSource.NO に設定されているか、SQL ステートメントに、名前付きのパラメーター・マーカーがない場合、このメソッドは NULL を返します。

#### getProcedureParameterName

形式:

```
public String getProcedureParameterName(int param)
    throws java.sql.SQLException
```

CREATE PROCEDURE ステートメントのうち、SQL CALL ステートメントの中のパラメーターの名前を返します。CREATE PROCEDURE ステートメントの中でパラメーターに名前がない場合、その CREATE PROCEDURE ステートメントの中でのパラメーターの位置の順序番号が返されます。

パラメーターの説明:

#### param

CALL ステートメント中のパラメーターの位置の順序番号。

このメソッドは、DB2 Database for Linux, UNIX, and Windows 9.7 以降のデータ・サーバーとの接続にのみ適用されます。

## DB2PooledConnection クラス

com.ibm.db2.jcc.DB2PooledConnection クラスは、以前から存在するトラステッド接続でユーザーを切り替えるためにアプリケーション・サーバーが使用できるメソッドを提供します。

トラステッド接続は、以下の場合にサポートされます。

- IBM Data Server Driver for JDBC and SQLJ タイプ 4 接続から
  - DB2 Database for Linux, UNIX, and Windows バージョン 9.5 以降
  - DB2 for z/OS バージョン 9.1 以降
  - IBM Informix バージョン 11.70 以降
- DB2 for z/OS バージョン 9.1 以降での IBM Data Server Driver for JDBC and SQLJ タイプ 2 接続

## DB2PooledConnection のメソッド

以下のメソッドは、IBM Data Server Driver for JDBC and SQLJ に対してのみ定義されます。

### getConnection (再認証なしの非トラステッドまたはトラステッド再利用)

形式:

```
public DB2Connection getConnection()
    throws java.sql.SQLException
```

このメソッドは、接続のダーティー再利用のためのものです。これは、オブジェクトがプールから再利用されると接続状態がリセットされないことを意味します。特殊レジスター設定およびプロパティー設定は、渡されるプロパティーによってオーバーライドされない限り、依然として有効です。グローバル一時表は削除されません。指定されなかったプロパティーは再初期化されません。分離レベル、自動コミット・モード、および読み取り専用モードなどの、JDBC 標準の一

時プロパティはすべて JDBC デフォルトにリセットされます。 `user`、`password`、`databaseName`、`serverName`、`portNumber`、`planName`、および `pkList` などの特定のプロパティは未変更のままです。

### **getDB2Connection (トラステッド再利用)**

形式:

```
public DB2Connection getDB2Connection(byte[] cookie,
    String user,
    String password,
    String userRegistry,
    byte[] userSecToken,
    String originalUser,
    java.util.Properties properties)
    throws java.sql.SQLException
public Connection getDB2Connection(byte[] cookie,
    org.ietf.GSSCredential gssCredential,
    String usernameRegistry,
    byte[] userSecToken,
    String originalUser,
    java.util.Properties properties)
    throws java.sql.SQLException
```

トラステッド接続に関連したユーザーを認証なしで切り替えます。

`getDB2Connection` の 2 番目の形式は、IBM Data Server Driver for JDBC and SQLJ タイプ 4 接続でのみサポートされます。

パラメーターの説明:

#### **cookie**

JDBC ドライバーが `Connection` インスタンスについて生成する固有の `cookie`。 `cookie` は、初期トラステッド接続を確立したアプリケーション・サーバーおよび基礎となる JDBC ドライバーにのみ認識されます。アプリケーション・サーバーは、プール接続インスタンスの作成時にドライバーによって作成された `cookie` を渡します。 JDBC ドライバーは、提供された `cookie` が基礎となるトラステッド物理接続の `cookie` と一致することを調べて、そのトラステッド物理接続を確立したアプリケーション・サーバーから発信された要求を確認します。 `cookie` が一致する場合、異なるプロパティを持つ接続が使用可能になり、新規ユーザーは即時使用することができます。

#### **user**

データ・ソースがデータベース・サーバーの許可 ID を確立するために使用するクライアント ID。ユーザーがアプリケーション・サーバーによって認証されなかった場合、アプリケーション・サーバーは非認証ユーザーを表すユーザー ID を渡す必要があります。

#### **password**

`user` のパスワード。

#### **gssCredential**

データ・ソースが Kerberos セキュリティーを使用する場合に、別のプリンシパルから渡される委任証明書を指定します。

#### **userNameRegistry**

ワークステーション・ユーザー ID を z/OS RACF ID にマップするマッピング・サービスを識別する名前。マッピング・サービスの例として、

Integrated Security Services Enterprise Identity Mapping (EIM) があります。マッピング・サービスはプラグインによって定義されます。*userNameRegistry* の有効な値はプラグイン・プロバイダーによって定義されます。*userNameRegistry* が NULL の場合、接続はマッピング・サービスを使用しません。

#### **userSecToken**

クライアントのセキュリティー・トークン。この値は、DB2 for z/OS アカウンティング・データの一部としてトレースされます。*userSecToken* の内容はアプリケーション・サーバーによって記述され、データ・ソースによってアプリケーション・サーバー・セキュリティー・トークンとして参照されます。

#### **originalUser**

オリジナル要求をアプリケーション・サーバーに送信するクライアント ID。*originalUser* は、アプリケーション・サーバーによって使用されたオリジナル・ユーザー ID として、DB2 for z/OS アカウンティング・データに組み込まれます。

#### **プロパティ**

再利用される接続のプロパティ。これらのプロパティは、DB2PooledConnection インスタンスですでに定義されているプロパティをオーバーライドします。

#### **getDB2Connection (再認証付きの非トラステッド再利用)**

形式:

```
public DB2Connection getDB2Connection(
    String user,
    String password,
    java.util.Properties properties)
    throws java.sql.SQLException
public DB2Connection getDB2Connection(org.ietf.jgss.GSSCredential gssCredential,
    java.util.Properties properties)
    throws java.sql.SQLException
```

非トラステッド接続に関連したユーザーを認証付きで切り替えます。

最初のフォーム *getDB2Connection* はユーザー ID とパスワードを提供します。2 番目のフォーム *getDB2Connection* は、Kerberos セキュリティーを使用する接続のためのものです。

パラメーターの説明:

#### **user**

データ・ソースがデータベース・サーバーの許可 ID を確立するために使用するユーザー ID。

#### **password**

*user* のパスワード。

#### **プロパティ**

再利用される接続のプロパティ。これらのプロパティは、DB2PooledConnection インスタンスですでに定義されているプロパティをオーバーライドします。

#### **getDB2Connection (再認証なしの非トラステッドまたはトラステッド再利用)**

形式:

```
public java.sql.Connection getDB2Connection(  
    java.util.Properties properties)  
    throws java.sql.SQLException
```

再認証なしで、非トラステッド接続を再利用します。

このメソッドは、接続のダーティー再利用のためのものです。これは、オブジェクトがプールから再利用されると接続状態がリセットされないことを意味します。特殊レジスター設定およびプロパティ設定は、渡されるプロパティによってオーバーライドされない限り、依然として有効です。グローバル一時表は削除されません。指定されなかったプロパティは再初期化されません。分離レベル、自動コミット・モード、および読み取り専用モードなどの、JDBC 標準の一時プロパティはすべて JDBC デフォルトにリセットされます。user、password、databaseName、serverName、portNumber、planName、および pkList などの特定のプロパティは未変更のままです。

パラメーターの説明:

#### プロパティ

再利用される接続のプロパティ。これらのプロパティは、DB2PooledConnection インスタンスですでに定義されているプロパティをオーバーライドします。

## DB2PoolMonitor クラス

com.ibm.db2.jcc.DB2PoolMonitor クラスでは、接続コンセントレーターと Sysplex ワークロード・バランシングで使用されるグローバル・トランスポート・オブジェクト・プールをモニターするメソッドが提供されます。

### DB2PoolMonitor フィールド

以下のフィールドは、IBM Data Server Driver for JDBC and SQLJ に対してのみ定義されます。

```
public static final int TRANSPORT_OBJECT = 1
```

この値は DB2PoolMonitor.getPoolMonitor メソッドのパラメーターです。

### DB2PoolMonitor メソッド

以下のメソッドは、IBM Data Server Driver for JDBC and SQLJ に対してのみ定義されます。

#### agedOutObjectCount

形式:

```
public abstract int agedOutObjectCount()
```

db2.jcc.maxTransportObjectIdleTime で指定されていたアイドル時間を超過したためにプールから削除されたオブジェクトの数を取得します。

#### createdObjectCount

形式:

```
public abstract int createdObjectCount()
```

プールの作成時以降に IBM Data Server Driver for JDBC and SQLJ により作成されたオブジェクトの数を取得します。

### **getMonitorVersion**

形式:

```
public int getMonitorVersion()
```

IBM Data Server Driver for JDBC and SQLJ に付属している DB2PoolMonitor クラスのバージョンを取得します。

### **getPoolMonitor**

形式:

```
public static DB2PoolMonitor getPoolMonitor(int monitorType)
```

DB2PoolMonitor クラスのインスタンスを取得します。

パラメーターの説明:

#### **monitorType**

モニター・タイプ。この値は DB2PoolMonitor.TRANSPORT\_OBJECT でなければなりません。

### **heavyWeightReusedObjectCount**

形式:

```
public abstract int heavyWeightReusedObjectCount()
```

プールから再利用されたオブジェクトの数を取得します。

### **lightWeightReusedObjectCount**

形式:

```
public abstract int lightWeightReusedObjectCount()
```

再利用されたがプール内に存在しなかったオブジェクトの数を取得します。これは、接続オブジェクトによってトランспорт・オブジェクトがトランザクション境界で解放された場合に発生することがあります。この接続オブジェクトで、そのトランспорт・オブジェクトが後で必要になった際に、元のトランспорт・オブジェクトが他のどの接続オブジェクトによってもまだ使用されていない場合は、この接続オブジェクトでそのトランспорт・オブジェクトを使用することができます。

### **longestBlockedRequestTime**

形式:

```
public abstract long longestBlockedRequestTime()
```

要求がブロックされた最長の時間をミリ秒単位で取得します。

### **numberOfConnectionReleaseRefused**

形式:

```
public abstract int numberOfConnectionReleaseRefused()
```

接続の解除が拒否された回数を取得します。

### **numberOfRequestsBlocked**

形式:

```
public abstract int numberOfRequestsBlocked()
```

プールに対して IBM Data Server Driver for JDBC and SQLJ から出されたが、プールがその最大容量に達したためプールによってブロックされた要求の数を取得します。ブロックされた要求が正常に完了する可能性があるのは、`db2.jcc.maxTransportObjectWaitTime` を超過して例外がスローされる前にオブジェクトがプールに返された場合です。

#### **numberOfRequestsBlockedDataSourceMax**

形式:

```
public abstract int numberOfRequestsBlockedDataSourceMax()
```

プールに対して IBM Data Server Driver for JDBC and SQLJ から出されたが、プールが `DataSource` オブジェクトの最大容量に達したためプールによってブロックされた要求の数を取得します。

#### **numberOfRequestsBlockedPoolMax**

形式:

```
public abstract int numberOfRequestsBlockedPoolMax()
```

プールに対して IBM Data Server Driver for JDBC and SQLJ から出されたが、プールの最大数に達したためプールによってブロックされた要求の数を取得します。

#### **removedObjectCount**

形式:

```
public abstract int removedObjectCount()
```

プールの作成時以降にプールから削除されたオブジェクトの数を取得します。

#### **shortestBlockedRequestTime**

形式:

```
public abstract long shortestBlockedRequestTime()
```

要求がブロックされた最短の時間をミリ秒単位で取得します。

#### **successfulRequestsFromPool**

形式:

```
public abstract int successfulRequestsFromPool()
```

プールの作成時以降にプールに対して IBM Data Server Driver for JDBC and SQLJ から出されて正常に完了した要求の数を取得します。正常に完了した要求とは、プールからオブジェクトが返されたことを意味します。

#### **totalPoolObjects**

形式:

```
public abstract int totalPoolObjects()
```

プール内に現在存在するオブジェクトの数を取得します。

#### **totalRequestsToPool**

形式:

```
public abstract int totalRequestsToPool()
```

プールの作成時以降にプールに対して IBM Data Server Driver for JDBC and SQLJ から出された要求の総数を取得します。



## **totalTimeBlocked**

形式:

```
public abstract long totalTimeBlocked()
```

プールによってブロックされた要求のミリ秒単位の合計時間を取得します。アプリケーションによって複数のスレッドが使用される場合は、この時間は、アプリケーションの経過実行時間よりはるかに長くなる可能性があります。

## **DB2PreparedStatement インターフェース**

`com.ibm.db2.jcc.DB2PreparedStatement` インターフェースは、`com.ibm.db2.jcc.DB2Statement` および `java.sql.PreparedStatement` インターフェースを継承します。

### **DB2PreparedStatement のフィールド**

以下の定数は、IBM Data Server Driver for JDBC and SQLJ に対してのみ定義されています。

#### **public static DBIndicatorDefault DB\_PARAMETER\_DEFAULT**

この定数は、`PreparedStatement.setObject` や `ResultSet.updateObject` などの標準インターフェースにおいて、関連するパラメーターにデフォルト値が代入されることを指定するために使用できます。

#### **public static DBIndicatorUnassigned DB\_PARAMETER\_UNASSIGNED**

この定数は、`PreparedStatement.setObject` や `ResultSet.updateObject` などの標準インターフェースにおいて、関連するパラメーターに値が割り当てられていないことを指定するために使用できます。

### **DB2PreparedStatement のメソッド**

以下のメソッドは、IBM Data Server Driver for JDBC and SQLJ に対してのみ定義されます。

#### **executeDB2QueryBatch**

形式:

```
public void executeDB2QueryBatch()  
    throws java.sql.SQLException
```

パラメーターが指定された照会を含むステートメント・バッチを実行します。

この方法は、IBM Informix データ・ソースへの接続の場合はサポートされません。

#### **getDBGeneratedKeys**

形式:

```
public java.sql.ResultSet[] getDBGeneratedKeys()  
    throws java.sql.SQLException
```

INSERT ステートメントがバッチで実行されたときに作成された自動生成キーを取り出します。戻される `ResultSet` オブジェクトにはそれぞれ、バッチの 1 つのステートメントに対する自動生成キーが含まれます。

`getDBGeneratedKeys` は以下の条件下で長さ 0 の配列を戻します。

- `getDBGeneratedKeys` が順序を外れて呼び出される。例えば、`getDBGeneratedKeys` が `executeBatch` の前に呼び出されると、長さ 0 の配列が戻されます。
- バッチで実行される `PreparedStatement` が、以下のメソッドのいずれかを使って作成されなかった。

```
Connection.prepareStatement(String sql, int[] autoGeneratedKeys)
Connection.prepareStatement(String sql, String[] autoGeneratedColumnNames)
Connection.prepareStatement(String sql, Statement.RETURN_GENERATED_KEYS)
```

上記リストのいずれかのメソッドを使って作成された `PreparedStatement` に対して `getDBGeneratedKeys` が呼び出され、`PreparedStatement` がバッチにない場合、単一の `ResultSet` が戻されます。

### **getEstimateCost**

形式:

```
public int getEstimateCost()
    throws java.sql.SQLException
```

データ・サーバーによる SQL ステートメントの動的な準備が正常に完了した後、データ・サーバーからステートメントのコスト見積もりを戻します。この値は、SQLCA の `sqlerrd` 配列内の 4 番目のエレメントと同じです。

`deferPrepares` プロパティが `true` に設定されている場合、`getEstimateCost` を呼び出すと、データ・サーバーでは動的な準備操作が実行されます。

SQL ステートメントを準備できない場合、または準備の際にデータ・サーバーが見積もりコスト情報を戻さない場合、`getEstimateCost` は -1 を戻します。

### **getEstimateRowCount**

形式:

```
public int getEstimateRowCount()
    throws java.sql.SQLException
```

データ・サーバーによる SQL ステートメントの動的な準備が正常に完了した後、データ・サーバーからステートメントの行数カウント見積もりを戻します。この値は、SQLCA の `sqlerrd` 配列内の 3 番目のエレメントと同じです。

`deferPrepares` プロパティが `true` に設定されている場合、`getEstimateRowCount` を呼び出すと、データ・サーバーでは動的な準備操作が実行されます。

SQL ステートメントを準備できない場合、または準備の際にデータ・サーバーが見積もり行数カウント情報を戻さない場合、`getEstimateRowCount` は -1 を戻します。

### **setDBTimestamp**

形式:

```
public void setDBTimestamp(int parameterIndex,
    DBTimestamp timestamp)
    throws java.sql.SQLException
```

パラメーターに `DBTimestamp` 値を割り当てます。

パラメーターは以下のとおりです。

*parameterIndex*

DBTimestamp 変数値が割り当てられるパラメーター・マーカースの索引。

*timestamp*

パラメーター・マーカースに割り当てられる DBTimestamp 値。

この方法は、IBM Informix データ・ソースへの接続の場合はサポートされません。

### **setJccArrayAtName**

形式:

```
public void setJccArrayAtName(String parameterMarkerName,  
    java.sql.Array x)  
    throws java.sql.SQLException
```

名前付きパラメーター・マーカースに java.sql.Array 値を割り当てます。

このメソッドは、enableNamedParameterMarkers プロパティが DB2BaseDataSource.YES (1) に設定されている場合にのみ呼び出すことができます。

パラメーターは以下のとおりです。

*parameterMarkerName*

値が割り当てられるパラメーター・マーカースの名前。

x 名前付きパラメーター・マーカースに割り当てられる java.sql.Array 値。

### **setJccAsciiStreamAtName**

形式:

IBM Data Server Driver for JDBC and SQLJ バージョン 3.57 以降のサポート:

```
public void setJccAsciiStreamAtName(String parameterMarkerName,  
    java.io.InputStream x, int length)  
    throws java.sql.SQLException
```

IBM Data Server Driver for JDBC and SQLJ バージョン 4.7 以降のサポート:

```
public void setJccAsciiStreamAtName(String parameterMarkerName,  
    java.io.InputStream x)  
    throws java.sql.SQLException  
public void setJccAsciiStreamAtName(String parameterMarkerName,  
    java.io.InputStream x, long length)  
    throws java.sql.SQLException
```

名前付きパラメーター・マーカースに、java.io.InputStream 内の ASCII 値を割り当てます。

このメソッドは、enableNamedParameterMarkers プロパティが DB2BaseDataSource.YES (1) に設定されている場合にのみ呼び出すことができます。

パラメーターは以下のとおりです。

*parameterMarkerName*

値が割り当てられるパラメーター・マーカースの名前。

x パラメーター・マーカースに割り当てられる ASCII java.io.InputStream 値。

*length*

名前付きパラメーター・マーカースに割り当てられる `java.io.InputStream` 値の長さ (バイト数)。

#### **setJccBigDecimalAtName**

形式:

```
public void setJccBigDecimalAtName(String parameterMarkerName,  
    java.math.BigDecimal x)  
    throws java.sql.SQLException
```

名前付きパラメーター・マーカースに `java.math.BigDecimal` 値を割り当てます。

このメソッドは、`enableNamedParameterMarkers` プロパティが `DB2BaseDataSource.YES (1)` に設定されている場合にのみ呼び出すことができます。

パラメーターは以下のとおりです。

*parameterMarkerName*

値が割り当てられるパラメーター・マーカースの名前。

*x* 名前付きパラメーター・マーカースに割り当てられる `java.math.BigDecimal` 値。

#### **setJccBinaryStreamAtName**

形式:

IBM Data Server Driver for JDBC and SQLJ バージョン 3.57 以降のサポート:

```
public void setJccBinaryStreamAtName(String parameterMarkerName,  
    java.io.InputStream x, int length)  
    throws java.sql.SQLException
```

IBM Data Server Driver for JDBC and SQLJ バージョン 4.7 以降のサポート:

```
public void setJccBinaryStreamAtName(String parameterMarkerName,  
    java.io.InputStream x)  
    throws java.sql.SQLException  
public void setJccBinaryStreamAtName(String parameterMarkerName,  
    java.io.InputStream x, long length)  
    throws java.sql.SQLException
```

名前付きパラメーター・マーカースに、`java.io.InputStream` 内のバイナリー値を割り当てます。

このメソッドは、`enableNamedParameterMarkers` プロパティが `DB2BaseDataSource.YES (1)` に設定されている場合にのみ呼び出すことができます。

パラメーターは以下のとおりです。

*parameterMarkerName*

値が割り当てられるパラメーター・マーカースの名前。

*x* パラメーター・マーカースに割り当てられるバイナリー `java.io.InputStream` 値。

*length*

名前付きパラメーター・マーカースに割り当てられる `java.io.InputStream` 値のバイト数。

### setJccBlobAtName

形式:

IBM Data Server Driver for JDBC and SQLJ バージョン 3.57 以降のサポート:

```
public void setJccBlobAtName(String parameterMarkerName,  
    java.sql.Blob x)  
    throws java.sql.SQLException
```

IBM Data Server Driver for JDBC and SQLJ バージョン 4.7 以降のサポート:

```
public void setJccBlobAtName(String parameterMarkerName,  
    java.io.InputStream x)  
    throws java.sql.SQLException  
public void setJccBlobAtName(String parameterMarkerName,  
    java.io.InputStream x, long length)  
    throws java.sql.SQLException
```

名前付きパラメーター・マーカに BLOB 値を割り当てます。

このメソッドは、`enableNamedParameterMarkers` プロパティーが `DB2BaseDataSource.YES (1)` に設定されている場合にのみ呼び出すことができます。

パラメーターは以下のとおりです。

*parameterMarkerName*

値が割り当てられるパラメーター・マーカの名前。

*x* パラメーター・マーカに割り当てられる `java.sql.Blob` 値または `java.io.InputStream` 値。

*length*

名前付きパラメーター・マーカに割り当てられる `java.io.InputStream` 値のバイト数。

### setJccBooleanAtName

形式:

```
public void setJccBooleanAtName(String parameterMarkerName,  
    boolean x)  
    throws java.sql.SQLException
```

名前付きパラメーター・マーカにブール値を割り当てます。

このメソッドは、`enableNamedParameterMarkers` プロパティーが `DB2BaseDataSource.YES (1)` に設定されている場合にのみ呼び出すことができます。

パラメーターは以下のとおりです。

*parameterMarkerName*

値が割り当てられるパラメーター・マーカの名前。

*x* 名前付きパラメーター・マーカに割り当てられるブール値。

### setJccByteAtName

形式:

```
public void setJccByteAtName(String parameterMarkerName,  
    byte x)  
    throws java.sql.SQLException
```

名前付きパラメーター・マーカーにバイト値を割り当てます。

このメソッドは、`enableNamedParameterMarkers` プロパティが `DB2BaseDataSource.YES (1)` に設定されている場合にのみ呼び出すことができます。

パラメーターは以下のとおりです。

*parameterMarkerName*

値が割り当てられるパラメーター・マーカーの名前。

*x* 名前付きパラメーター・マーカーに割り当てられるバイト値。

### **setJccBytesAtName**

形式:

```
public void setJccBytesAtName(String parameterMarkerName,  
    byte[] x)  
    throws java.sql.SQLException
```

バイト値から成る配列を名前付きパラメーター・マーカーに割り当てます。

このメソッドは、`enableNamedParameterMarkers` プロパティが `DB2BaseDataSource.YES (1)` に設定されている場合にのみ呼び出すことができます。

パラメーターは以下のとおりです。

*parameterMarkerName*

値が割り当てられるパラメーター・マーカーの名前。

*x* 名前付きパラメーター・マーカーに割り当てられるバイト配列。

### **setJccCharacterStreamAtName**

形式:

IBM Data Server Driver for JDBC and SQLJ バージョン 3.57 以降のサポート:

```
public void setJccCharacterStreamAtName(String parameterMarkerName,  
    java.io.Reader x, int length)  
    throws java.sql.SQLException
```

IBM Data Server Driver for JDBC and SQLJ バージョン 4.7 以降のサポート:

```
public void setJccCharacterStreamAtName(String parameterMarkerName,  
    java.io.Reader x)  
    throws java.sql.SQLException  
public void setJccCharacterStreamAtName(String parameterMarkerName,  
    java.io.Reader x, long length)  
    throws java.sql.SQLException
```

名前付きパラメーター・マーカーに、`java.io.Reader` 内の Unicode 値を割り当てます。

このメソッドは、`enableNamedParameterMarkers` プロパティが `DB2BaseDataSource.YES (1)` に設定されている場合にのみ呼び出すことができます。

パラメーターは以下のとおりです。

*parameterMarkerName*

値が割り当てられるパラメーター・マーカーの名前。

*x* 名前付きパラメーター・マーカに割り当てられる Unicode `java.io.Reader` 値。

*length*

名前付きパラメーター・マーカに割り当てられる `java.io.InputStream` 値の文字数。

#### **setJccClobAtName**

形式:

IBM Data Server Driver for JDBC and SQLJ バージョン 3.57 以降のサポート:

```
public void setJccClobAtName(String parameterMarkerName,  
                             java.sql.Clob x)  
    throws java.sql.SQLException
```

IBM Data Server Driver for JDBC and SQLJ バージョン 4.7 以降のサポート:

```
public void setJccClobAtName(String parameterMarkerName,  
                             java.io.Reader x)  
    throws java.sql.SQLException  
public void setJccClobAtName(String parameterMarkerName,  
                             java.io.Reader x, long length)  
    throws java.sql.SQLException
```

名前付きパラメーター・マーカに CLOB 値を割り当てます。

このメソッドは、`enableNamedParameterMarkers` プロパティが `DB2BaseDataSource.YES (1)` に設定されている場合にのみ呼び出すことができます。

パラメーターは以下のとおりです。

*parameterMarkerName*

値が割り当てられるパラメーター・マーカの名前。

*x* 名前付きパラメーター・マーカに割り当てられる `java.sql.Clob` 値または `java.io.Reader` 値。

*length*

名前付きパラメーター・マーカに割り当てられる `java.io.InputStream` 値のバイト数。

#### **setJccDateAtName**

形式:

```
public void setJccDateAtName(String parameterMarkerName,  
                             java.sql.Date x)  
    throws java.sql.SQLException  
public void setJccDateAtName(String parameterMarkerName,  
                             java.sql.Date x,  
                             java.util.Calendar cal)  
    throws java.sql.SQLException
```

名前付きパラメーター・マーカに `java.sql.Date` 値を割り当てます。

このメソッドは、`enableNamedParameterMarkers` プロパティが `DB2BaseDataSource.YES (1)` に設定されている場合にのみ呼び出すことができます。

パラメーターは以下のとおりです。



*parameterMarkerName*

値が割り当てられるパラメーター・マーカの名前。

x 名前付きパラメーター・マーカに割り当てられる `java.sql.Date` 値。

*cal*

日付を構成するために IBM Data Server Driver for JDBC and SQLJ によって使用される `java.util.Calendar` オブジェクト。

#### **setJccDBTimestampAtName**

形式:

```
public void setJccDBTimestampAtName(String parameterMarkerName,  
    DBTimestamp timestamp)  
    throws java.sql.SQLException
```

名前付きパラメーター・マーカに `DBTimestamp` 値を割り当てます。

このメソッドは、`enableNamedParameterMarkers` プロパティが `DB2BaseDataSource.YES (1)` に設定されている場合にのみ呼び出すことができます。

パラメーターは以下のとおりです。

*parameterMarkerName*

`DBTimestamp` 変数値が割り当てられるパラメーター・マーカの名前。

*timestamp*

名前付きパラメーター・マーカに割り当てられる `DBTimestamp` 値。

この方法は、IBM Informix データ・ソースへの接続の場合はサポートされません。

#### **setJccDBDefaultAtName**

形式:

```
public void setJccDBDefaultAtName(String parameterMarkerName)  
    throws SQLException
```

名前付きパラメーター・マーカにデフォルト値を代入します。

`setJccDBDefaultAtName` の実行結果は、SQL ストリング中でパラメーター・マーカ名ではなくリテラルの `DEFAULT` を使用した場合と同じです。

パラメーターは以下のとおりです。

*parameterMarkerName*

値が割り当てられるパラメーター・マーカの名前。

この方法は、IBM Informix データ・ソースへの接続の場合はサポートされません。

このメソッドは、`enableNamedParameterMarkers` プロパティが

`DB2BaseDataSource.YES (1)` に設定されている場合にのみ呼び出すことができます。

#### **setJccDBUnassignedAtName**

形式:

```
public void setJccDBUnassignedAtName(String parameterMarkerName)  
    throws SQLException
```

指定された名前付きパラメーターに値を代入しません。

`setJccDBUnassignedAtName` の実行結果は、指定されたパラメーター・マーカースの名前が SQL ストリングの中に現れない場合と同じです。

パラメーターは以下のとおりです。

*parameterMarkerName*

値を割り当てないパラメーター・マーカースの名前。

この方法は、IBM Informix データ・ソースへの接続の場合はサポートされません。

このメソッドは、`enableNamedParameterMarkers` プロパティが `DB2BaseDataSource.YES (1)` に設定されている場合にのみ呼び出すことができます。

### **setJccDoubleAtName**

形式:

```
public void setJccDoubleAtName(String parameterMarkerName,  
    double x)  
    throws java.sql.SQLException
```

`double` タイプの値を名前付きパラメーター・マーカースに割り当てます。

このメソッドは、`enableNamedParameterMarkers` プロパティが `DB2BaseDataSource.YES (1)` に設定されている場合にのみ呼び出すことができます。

パラメーターは以下のとおりです。

*parameterMarkerName*

値が割り当てられるパラメーター・マーカースの名前。

`x` パラメーター・マーカースに割り当てられる `double` タイプの値。

### **setJccFloatAtName**

形式:

```
public void setJccFloatAtName(String parameterMarkerName,  
    float x)  
    throws java.sql.SQLException
```

`float` タイプの値を名前付きパラメーター・マーカースに割り当てます。

このメソッドは、`enableNamedParameterMarkers` プロパティが `DB2BaseDataSource.YES (1)` に設定されている場合にのみ呼び出すことができます。

パラメーターは以下のとおりです。

*parameterMarkerName*

値が割り当てられるパラメーター・マーカースの名前。

`x` パラメーター・マーカースに割り当てられる `float` タイプの値。

### **setJccIntAtName**

形式:

```
public void setJccIntAtName(String parameterMarkerName,  
    int x)  
    throws java.sql.SQLException
```

int タイプの値を名前付きパラメーター・マーカーに割り当てます。

このメソッドは、enableNamedParameterMarkers プロパティが DB2BaseDataSource.YES (1) に設定されている場合にのみ呼び出すことができます。

パラメーターは以下のとおりです。

*parameterMarkerName*

値が割り当てられるパラメーター・マーカーの名前。

x パラメーター・マーカーに割り当てられる int タイプの値。

### setJccLongAtName

形式:

```
public void setJccLongAtName(String parameterMarkerName,
                             long x)
    throws java.sql.SQLException
```

long タイプの値を名前付きパラメーター・マーカーに割り当てます。

このメソッドは、enableNamedParameterMarkers プロパティが DB2BaseDataSource.YES (1) に設定されている場合にのみ呼び出すことができます。

パラメーターは以下のとおりです。

*parameterMarkerName*

値が割り当てられるパラメーター・マーカーの名前。

x パラメーター・マーカーに割り当てられる long タイプの値。

### setJccNullAtName

形式:

```
public void setJccNullAtName(String parameterMarkerName,
                              int jdbcType)
    throws java.sql.SQLException
public void setJccNullAtName(String parameterMarkerName,
                              int jdbcType,
                              String typeName)
    throws java.sql.SQLException
```

名前付きパラメーター・マーカーに SQL NULL 値を割り当てます。

このメソッドは、enableNamedParameterMarkers プロパティが DB2BaseDataSource.YES (1) に設定されている場合にのみ呼び出すことができます。

パラメーターは以下のとおりです。

*parameterMarkerName*

値が割り当てられるパラメーター・マーカーの名前。

*jdbcType*

java.sql.Types で定義された、パラメーター・マーカーに割り当てられる NULL 値の JDBC タイプ・コード。

*typeName*

*jdbcType* が `java.sql.Types.DISTINCT` または `java.sql.Types.REF` である場合、パラメーター・マーカに割り当てられる `NULL` 値の `SQL` ユーザー定義タイプの完全修飾名。

### **setJccObjectAtName**

形式:

```
public void setJccObjectAtName(String parameterMarkerName,  
    java.sql.Object x)  
    throws java.sql.SQLException  
public void setJccObjectAtName(String parameterMarkerName,  
    java.sql.Object x,  
    int targetJdbcType)  
    throws java.sql.SQLException  
public void setJccObjectAtName(String parameterMarkerName,  
    java.sql.Object x,  
    int targetJdbcType,  
    int scale)  
    throws java.sql.SQLException
```

`java.lang.Object` タイプの値を名前付きパラメーター・マーカに割り当てます。

このメソッドは、`enableNamedParameterMarkers` プロパティが `DB2BaseDataSource.YES (1)` に設定されている場合にのみ呼び出すことができます。

パラメーターは以下のとおりです。

*parameterMarkerName*

値が割り当てられるパラメーター・マーカの名前。

*x* パラメーター・マーカに割り当てられる `Object` タイプの値。

*targetJdbcType*

データ・ソースに送られるときに入力値に割り当てられる、`java.sql.Types` で定義されるデータ・タイプ。

*scale*

パラメーター・マーカに割り当てられる値のスケール。このパラメーターは、以下の場合にのみ適用されます。

- *targetJdbcType* が `java.sql.Types.DECIMAL` または `java.sql.Types.NUMERIC` である場合、*scale* は小数点の右側の桁数です。
- *x* のタイプが `java.io.InputStream` または `java.io.Reader` である場合、*scale* は `Stream` または `Reader` オブジェクト内のデータの長さです。

### **setJccShortAtName**

形式:

```
public void setJccShortAtName(String parameterMarkerName,  
    short x)  
    throws java.sql.SQLException
```

`short` タイプの値を名前付きパラメーター・マーカに割り当てます。

このメソッドは、`enableNamedParameterMarkers` プロパティが `DB2BaseDataSource.YES (1)` に設定されている場合にのみ呼び出すことができます。

パラメーターは以下のとおりです。

*parameterMarkerName*

値が割り当てられるパラメーター・マーカーの名前。

*x* パラメーター・マーカーに割り当てられる `short` タイプの値。

#### **setJccSQLXMLAtName**

形式:

```
public void setJccSQLXMLAtName(String parameterMarkerName,  
    java.sql.SQLXML x)  
    throws java.sql.SQLException
```

`java.sql.SQLXML` タイプの値を名前付きパラメーター・マーカーに割り当てます。

このメソッドは、`enableNamedParameterMarkers` プロパティーが `DB2BaseDataSource.YES (1)` に設定されている場合にのみ呼び出すことができます。

このメソッドは、DB2 Database for Linux, UNIX, and Windows バージョン 9.1 以降または DB2 for z/OS バージョン 9 以降への接続でのみサポートされています。

パラメーターは以下のとおりです。

*parameterMarkerName*

値が割り当てられるパラメーター・マーカーの名前。

*x* パラメーター・マーカーに割り当てられる `java.sql.SQLXML` タイプの値。

#### **setJccStringAtName**

形式:

```
public void setJccStringAtName(String parameterMarkerName,  
    String x)  
    throws java.sql.SQLException
```

`String` タイプの値を名前付きパラメーター・マーカーに割り当てます。

このメソッドは、`enableNamedParameterMarkers` プロパティーが `DB2BaseDataSource.YES (1)` に設定されている場合にのみ呼び出すことができます。

パラメーターは以下のとおりです。

*parameterMarkerName*

値が割り当てられるパラメーター・マーカーの名前。

*x* パラメーター・マーカーに割り当てられる `String` タイプの値。

#### **setJccTimeAtName**

形式:

```
public void setJccTimeAtName(String parameterMarkerName,  
    java.sql.Time x)  
    throws java.sql.SQLException  
public void setJccTimeAtName(String parameterMarkerName,  
    java.sql.Time x,  
    java.util.Calendar cal)  
    throws java.sql.SQLException
```

名前付きパラメーター・マーカーに `java.sql.Time` 値を割り当てます。

このメソッドは、`enableNamedParameterMarkers` プロパティーが `DB2BaseDataSource.YES (1)` に設定されている場合にのみ呼び出すことができます。

パラメーターは以下のとおりです。

*parameterMarkerName*

値が割り当てられるパラメーター・マーカーの名前。

*x* パラメーター・マーカーに割り当てられる `java.sql.Time` 値。

*cal*

時間を構成するために IBM Data Server Driver for JDBC and SQLJ によって使用される `java.util.Calendar` オブジェクト。

### **setJccTimestampAtName**

形式:

```
public void setJccTimestampAtName(String parameterMarkerName,
    java.sql.Timestamp x)
    throws java.sql.SQLException
public void setJccTimestampAtName(String parameterMarkerName,
    java.sql.Timestamp x,
    java.util.Calendar cal)
    throws java.sql.SQLException
```

名前付きパラメーター・マーカーに `java.sql.Timestamp` 値を割り当てます。

このメソッドは、`enableNamedParameterMarkers` プロパティーが `DB2BaseDataSource.YES (1)` に設定されている場合にのみ呼び出すことができます。

パラメーターは以下のとおりです。

*parameterMarkerName*

値が割り当てられるパラメーター・マーカーの名前。

*x* パラメーター・マーカーに割り当てられる `java.sql.Timestamp` 値。

*cal*

タイム・スタンプを構成するために IBM Data Server Driver for JDBC and SQLJ によって使用される `java.util.Calendar` オブジェクト。

### **setJccUnicodeStreamAtName**

形式:

```
public void setJccUnicodeStreamAtName(String parameterMarkerName,
    java.io.InputStream x, int length)
    throws java.sql.SQLException
```

名前付きパラメーター・マーカーに、`java.io.InputStream` 内の Unicode 値を割り当てます。

このメソッドは、`enableNamedParameterMarkers` プロパティーが `DB2BaseDataSource.YES (1)` に設定されている場合にのみ呼び出すことができます。

パラメーターは以下のとおりです。

*parameterMarkerName*

値が割り当てられるパラメーター・マーカーの名前。

x パラメーター・マーカーに割り当てられる Unicode `java.io.InputStream` 値。

*length*

パラメーター・マーカーに割り当てられる `java.io.InputStream` 値のバイト数。

### **setDBDefault**

形式:

```
public void setDBDefault(int parameterIndex)
    throws SQLException
```

指定されたパラメーターにデフォルト値を代入します。 `setDBDefault` の実行結果は、SQL ストリングの中でパラメーターではなくリテラルの `DEFAULT` を使用した場合と同じです。

パラメーターは以下のとおりです。

*parameterIndex*

値が更新されるパラメーターの番号。

この方法は、IBM Informix データ・ソースへの接続の場合はサポートされません。

### **setDBUnassigned**

形式:

```
public void setDBUnassigned(int parameterIndex)
    throws SQLException
```

指定されたパラメーターに値を代入しません。 `setDBUnassigned` の実行結果は、指定されたパラメーターが SQL ストリングの中に現れない場合と同じです。

パラメーターは以下のとおりです。

*parameterIndex*

値を割り当てないパラメーターの番号。

この方法は、IBM Informix データ・ソースへの接続の場合はサポートされません。

## **DB2ResultSet インターフェース**

`com.ibm.db2.jcc.DB2ResultSet` インターフェースは、IBM Data Server Driver for JDBC and SQLJ 限定の照会情報が入手できるオブジェクトの作成に使用されます。

`DB2ResultSet` は、`java.sql.Wrapper` インターフェースをインプリメントします。

### **DB2ResultSet のメソッド**

以下のメソッドは、IBM Data Server Driver for JDBC and SQLJ に対してのみ定義されます。

#### **getDB2RowChangeToken**

形式:



```
public long DB2ResultSet.getDB2RowChangeToken()  
    throws java.sql.SQLException
```

現在行の行変更トークンを (使用可能であれば) 戻します。オプティミスティック・ロック列が要求されていないか、または使用不可である場合は、0 を戻します。

このメソッドは、DB2 Database for Linux, UNIX, and Windows との接続にのみ適用されます。

#### **getDB2RID**

形式:

```
public Object DB2ResultSet.getDB2RID()  
    throws java.sql.SQLException
```

現在行の RID を (使用可能であれば) 戻します。オプティミスティック・ロック列が要求されており、使用可能であれば、RID は使用可能です。オプティミスティック・ロック列が要求されていないか、または使用不可である場合は、NULL を戻します。

このメソッドは、DB2 Database for Linux, UNIX, and Windows との接続にのみ適用されます。

#### **getDB2RIDType**

形式:

```
public int DB2ResultSet.getDB2RIDType()  
    throws java.sql.SQLException
```

DB2ResultSet 内の RID 列のデータ・タイプを戻します。戻り値は java.sql.Types 定数にマップされます。DB2ResultSet に RID 列が含まれていない場合、java.sql.Types.NULL が戻されます。

このメソッドは、DB2 Database for Linux, UNIX, and Windows との接続にのみ適用されます。

#### **getDBTimestamp**

形式:

```
public DBTimestamp getDBTimestamp(int parameterIndex)  
    throws SQLException  
public DBTimestamp getDBTimestamp(String parameterName)  
    throws SQLException
```

DB2ResultSet オブジェクトに含まれる現在行のうち TIMESTAMP または TIMESTAMP WITH TIME ZONE 列の値を、DBTimestamp オブジェクトとして返します。TIMESTAMP 列の場合、戻り値はローカル時間帯によるものです。DB2ResultSet 列の値が NULL の場合、戻り値は NULL です。

パラメーターは以下のとおりです。

*parameterIndex*

値が取得されている DB2ResultSet の列の番号。

*parameterName*

値が取得されている DB2ResultSet の列の名前。

#### **updateDBDefault**

形式:

```
public void updateDBDefault(int parameterIndex)
    throws SQLException
public void updateDBDefault(String columnName)
    throws SQLException
```

DB2ResultSet オブジェクトのうち、指定された列にデフォルト値を割り当てます。このメソッドを実行しても、基礎表は更新されません。

パラメーターは以下のとおりです。

*parameterIndex*

値が更新される DB2ResultSet の列の番号。

*columnName*

値が更新される DB2ResultSet の列の名前。

この方法は、IBM Informix データ・ソースへの接続の場合はサポートされません。

## DB2ResultSetMetaData インターフェース

com.ibm.db2.jcc.DB2ResultSetMetaData インターフェースには、ResultSet オブジェクトに関する情報を提供するメソッドが用意されています。

com.ibm.db2.jcc.DB2ResultSetMetaData メソッドを使用する前に、java.sql.ResultSet.getMetaData 呼び出しから戻される java.sql.ResultSetMetaData オブジェクトを com.ibm.db2.jcc.DB2ResultSetMetaData にキャストする必要があります。

### DB2ResultSetMetaData のメソッド:

以下のメソッドは、IBM Data Server Driver for JDBC and SQLJ に対してのみ定義されます。

#### getDB2OptimisticLockingColumns

形式:

```
public int getDB2OptimisticLockingColumns()
    throws java.sql.SQLException
```

オプティミスティック・ロック列が使用可能であるかどうかを示す値を返します。可能な値は以下のとおりです。

- 0 オプティミスティック・ロック列は使用不可です。
- 1 オプティミスティック・ロック列は使用可能ですが、変更トークンが false negative を避ける細分性を持っていない可能性があります。
- 2 オプティミスティック・ロック列は使用可能であり、変更トークンは false negative を避ける細分性を持っています。

#### isDB2ColumnNameDerived

形式:

```
public boolean isDB2ColumnNameDerived (int column)
    throws java.sql.SQLException
```

ResultSet 列の名前が、ResultSet を生成した SQL SELECT リストにある場合に、true を返します。

例えば、ResultSet が SQL ステートメント SELECT EMPNAME, SUM(SALARY) FROM EMP から生成されるとします。列名 EMPNAME は SQL SELECT リストから派生していますが、SUM(SALARY) に対応する ResultSet 内の列名は SELECT リストから派生しません。

パラメーターの説明:

**column**

ResultSet 内の列の順序番号。

**getDBTemporalColumnType**

形式:

```
public int getDBTemporalColumnType (int column)
    throws java.sql.SQLException
```

以下を戻します。

- 1 *column* が ROW BEGIN、ROW END または TRANSACTION START ID 列でない場合。
- 1 *column* が ROW BEGIN 列である場合。
- 2 *column* が ROW END 列である場合。
- 3 *column* が TRANSACTION START ID 列である場合。

パラメーターの説明:

**column**

ResultSet 内の列の順序番号。

## DB2RowID インターフェース

com.ibm.db2.jcc.DB2RowID インターフェースは、SQL ROWID データ・タイプで使用するための Java オブジェクトを宣言するために使用されます。

com.ibm.db2.jcc.DB2RowID インターフェースは IBM Informix との接続には適用されません。

### DB2RowID のメソッド

以下のメソッドは、IBM Data Server Driver for JDBC and SQLJ に対してのみ定義されます。

**getBytes**

形式:

```
public byte[] getBytes()
```

com.ibm.jcc.DB2RowID オブジェクトをバイトに変換します。

## DB2SimpleDataSource クラス

com.ibm.db2.jcc.DB2SimpleDataSource クラスは DB2BaseDataSource クラスを拡張するものです。

DB2BaseDataSource オブジェクトは、接続プールまたは分散トランザクションはサポートしていません。これには DB2BaseDataSource クラスに含まれるすべてのプロ

パティールとメソッドが含まれています。加えて、DB2SimpleDataSource には以下の IBM Data Server Driver for JDBC and SQLJ 専用プロパティールが含まれています。

DB2SimpleDataSource は java.sql.Wrapper インタールフェースをインプリメントします。

## DB2SimpleDataSource のメソッド

以下のメソッドは、IBM Data Server Driver for JDBC and SQLJ に対してのみ定義されます。

### setPassword

形式:

```
public synchronized void setPassword(String password)
```

DB2SimpleDataSource オブジェクトのパスワードを設定します。対応する getPassword メソッドはありません。したがって、パスワードを検索して暗号化解除する方法がないため、パスワードは暗号化できません。

## DB2Sqlca クラス

com.ibm.db2.jcc.DB2Sqlca クラスは SQLCA をカプセル化したものです。

## DB2Sqlca のメソッド

以下のメソッドは、IBM Data Server Driver for JDBC and SQLJ に対してのみ定義されます。

### getMessage

形式:

```
public abstract String getMessage()
```

エラー・メッセージ・テキストを戻します。

### getSqlCode

形式:

```
public abstract int getSqlCode()
```

SQL エラー・コード値を戻します。

### getSqlErrd

形式:

```
public abstract int[] getSqlErrd()
```

各エレメントに SQLCA SQLERRD が含まれている配列を戻します。

### getSqlErrmc

形式:

```
public abstract String getSqlErrmc()
```

スペースで区切られた SQLCA SQLERRMC 値を含むストリングを戻します。

### getSqlErrmcTokens

形式:

```
public abstract String[] getSqlErrmcTokens()
```

各エレメントに SQLCA SQLERRMC トークンが含まれている配列を返します。

#### **getSqlErrp**

形式:

```
public abstract String getSqlErrp()
```

SQLCA SQLERRP 値を返します。

#### **getSqlState**

形式:

```
public abstract String getSqlState()
```

SQLCA SQLSTATE 値を返します。

#### **getSqlWarn**

形式:

```
public abstract char[] getSqlWarn()
```

各エレメントに SQLCA SQLWARN 値が含まれている配列を返します。

## **DB2Statement インターフェース**

com.ibm.db2.jcc.DB2Statement インターフェースは java.sql.Statement インターフェースを継承します。

DB2Statement は java.sql.Wrapper インターフェースをインプリメントします。

### **DB2Statement のフィールド**

以下のフィールドは、IBM Data Server Driver for JDBC and SQLJ に対してのみ定義されます。

```
public static final int RETURN_OPTLOCK_COLUMN_NONE = 0
```

```
public static final int RETURN_OPTLOCK_COLUMN_ALWAYS = 1
```

```
public static final int RETURN_OPTLOCK_COLUMN_NO_FALSE_NEGATIVES = 2
```

これらの値は DB2Statement.executeDB2OptimisticLockingQuery メソッドの引数です。

### **DB2Statement のメソッド**

以下のメソッドは、IBM Data Server Driver for JDBC and SQLJ に対してのみ定義されます。

#### **executeDB2OptimisticLockingQuery**

形式:

```
public java.sql.ResultSet DB2Statement.executeDB2OptimisticLockingQuery(  
    String sql,  
    int returnOptLockingColumn)  
    throws java.sql.SQLException
```

SQL 照会ステートメントを実行し、要求された場合はオプティミスティック・ロック情報を含む ResultSet を返します。

パラメーターの説明:

## sql

単一の ResultSet を戻す SQL SELECT ステートメント。

## returnOptimisticLockingColumns

オプティミスティック・ロック列を戻すかどうかを指定します。可能な値は以下のとおりです。

表 115. *returnOptimisticLockingColumns* パラメーターの値

| 値                                                         | 説明                                                                                                           |
|-----------------------------------------------------------|--------------------------------------------------------------------------------------------------------------|
| DB2Statement.RETURN_OPTLOCK_COLUMN_NONE (0)               | オプティミスティック・ロック列を戻しません。                                                                                       |
| DB2Statement.RETURN_OPTLOCK_COLUMN_ALWAYS (1)             | 行の変更列が単一の行を一意的に表さない場合でも、行の変更列を結果セットに追加します。この設定は、データベース準備属性 WITH ROW CHANGE COLUMNS POSSIBLY DISTINCT に相当します。 |
| DB2Statement.RETURN_OPTLOCK_COLUMN_NO_FALSE_NEGATIVES (2) | 行の変更列が単一の行を一意的に表す場合にのみ、その行の変更列を結果セットに追加します。この設定は、データベース準備属性 WITH ROW CHANGE COLUMNS ALWAYS DISTINCT に相当します。  |

## getDB2ClientId

形式:

```
public String getDB2ClientId()  
    throws java.sql.SQLException
```

データ・ソース上に保管されている、接続のユーザー定義クライアント・プログラム ID を戻します。

getDB2ClientId は、DB2 Database for Linux, UNIX, and Windows データ・サーバーには適用されません。

## setDB2ClientId

形式:

```
public abstract void setDB2ClientId(String program-ID)  
    throws java.sql.SQLException
```

データ・サーバー上で、接続用のユーザー定義プログラム ID を設定します。このプログラム ID は、呼び出し元を識別するために使用される 80 バイトの文字列です。

setDB2ClientId は、DB2 Database for Linux, UNIX, and Windows データ・サーバーには適用されません。

DB2 for z/OS サーバーは、文字列を IFCID 316 トレース・レコード内に他の統計と共に配置するので、どのプログラムが特定の SQL ステートメントと関連しているかを識別できます。

## getIDSBigSerial

形式:

```
public int getIDSBigSerial()  
    throws java.sql.SQLException
```

前に実行された INSERT ステートメントによって自動生成キーが挿入された後、BIGSERIAL 列から自動生成キーを検索します。

getIDSBigSerial を正常に実行するには、以下の条件が当てはまらなければなりません。

- INSERT ステートメントが、このメソッドが呼び出される前に実行された最後の SQL ステートメントである。
- この行が挿入される表に BIGSERIAL 列が含まれている。
- INSERT ステートメントを準備または実行する JDBC Connection.prepareStatement メソッドまたは Statement.executeUpdate メソッドのフォームには、自動生成キーを要求するパラメーターがない。

このメソッドは、IBM Informix データベースへの接続にのみ適用されます。

### getIDSSerial

形式:

```
public int getIDSSerial()  
    throws java.sql.SQLException
```

前に実行された INSERT ステートメントによって自動生成キーが挿入された後、SERIAL 列から自動生成キーを検索します。

getIDSSerial を正常に実行するには、以下の条件が当てはまらなければなりません。

- INSERT ステートメントが、このメソッドが呼び出される前に実行された最後の SQL ステートメントである。
- この行が挿入される表に SERIAL 列が含まれている。
- INSERT ステートメントを準備または実行する JDBC Connection.prepareStatement メソッドまたは Statement.executeUpdate メソッドのフォームには、自動生成キーを要求するパラメーターがない。

このメソッドは、IBM Informix データベースへの接続にのみ適用されます。

### getIDSSerial8

形式:

```
public long getIDSSerial8()  
    throws java.sql.SQLException
```

前に実行された INSERT ステートメントによって自動生成キーが挿入された後、SERIAL8 列から自動生成キーを検索します。

getIDSSerial8 を正常に実行するには、以下の条件が当てはまらなければなりません。

- INSERT ステートメントが、このメソッドが呼び出される前に実行された最後の SQL ステートメントである。
- この行が挿入される表に SERIAL8 列が含まれている。
- INSERT ステートメントを準備または実行する JDBC Connection.prepareStatement メソッドまたは Statement.executeUpdate メソッドのフォームには、自動生成キーを要求するパラメーターがない。

このメソッドは、IBM Informix データ・ソースへの接続に適用されます。

### getIDSSQLStatementOffset

形式:



```
public int getIDSQLStatementOffset()  
    throws java.sql.SQLException
```

IBM Informix データ・ソース上で SQL ステートメントを実行した後に、ステートメントに構文エラーがあると、`getIDSQLStatementOffset` は構文エラーのステートメント・テキストにオフセットを戻します。

`getIDSQLStatementOffset` は以下を戻します。

- 0、ステートメントに構文エラーがない場合。
- -1、データ・ソースが IBM Informix ではない場合。

このメソッドは、IBM Informix データ・ソースへの接続に適用されます。

## DB2SystemMonitor インターフェース

`com.ibm.db2.jcc.DB2SystemMonitor` インターフェースは、接続用のシステム・モニター・データを収集するために使用されます。接続ごとに 1 つの `DB2SystemMonitor` インスタンスを持つことができます。

### DB2SystemMonitor のフィールド

以下のフィールドは、IBM Data Server Driver for JDBC and SQLJ に対してのみ定義されます。

```
public final static int RESET_TIMES
```

```
public final static int ACCUMULATE_TIMES
```

これらの値は `DB2SystemMonitor.start` メソッドの引数です。 `RESET_TIMES` は、モニターの開始前に時間カウンターをゼロに設定します。

`ACCUMULATE_TIMES` は時間カウンターをゼロに設定しません。

### DB2SystemMonitor のメソッド

以下のメソッドは、IBM Data Server Driver for JDBC and SQLJ に対してのみ定義されます。

```
enable
```

形式:

```
public void enable(boolean on)  
    throws java.sql.SQLException
```

接続と関連付けられたシステム・モニターを使用可能にします。このメソッドをモニター中に呼び出すことはできません。 `enable` を呼び出すとすべての時間がリセットされます。

```
getApplicationTimeMillis
```

形式:

```
public long getApplicationTimeMillis()  
    throws java.sql.SQLException
```

アプリケーション、JDBC ドライバー、ネットワーク入出力、およびデータベース・サーバーの経過時間の合計を戻します。ミリ秒単位の時間。

モニターされる経過時間インターバルは、JDBC ドライバーの処理における以下のポイント間の、ミリ秒単位の差異です。

### インターバルの開始

start の呼び出し時。

### インターバルの終了

stop の呼び出し時。

システム・モニターが無効の場合、getApplicationTimeMillis は 0 を戻します。最初に stop メソッドを呼び出さずにこのメソッドを呼び出すと、結果は SQLException になります。

## getCoreDriverTimeMicros

形式:

```
public long getCoreDriverTimeMicros()  
    throws java.sql.SQLException
```

システム・モニターが有効であったときに収集された、経過モニター API 時間の合計を戻します。この時間はマイクロ秒単位です。

モニターされる API は、処理時間が収集される JDBC ドライバー・メソッドです。一般に、経過時間はネットワーク入出力またはデータベース・サーバー対話の結果となる API についてのみモニターされます。例えば、PreparedStatement.setXXX メソッドと ResultSet.getXXX メソッドはモニターされません。

モニターされる API 経過時間には、メソッド呼び出しのドライバーに費やされる合計時間が含まれます。この時間には、ネットワーク入出力時間およびデータベース・サーバー経過時間が含まれます。

モニターされる API 経過時間インターバルは、JDBC ドライバーの処理における以下のポイント間の、マイクロ秒単位の差異です。

### インターバルの開始

モニターされる API がアプリケーションにより呼び出される時。

### インターバルの終了

モニターされる API が制御をアプリケーションに戻す直前。

システム・モニターが無効の場合、getCoreDriverTimeMicros は 0 を戻します。最初に stop メソッドを呼び出さずにこのメソッドを呼び出すか、または基礎となる JVM がマイクロ秒単位のレポート時間をサポートしないと、結果は SQLException になります。

## getNetworkIOTimeMicros

形式:

```
public long getNetworkIOTimeMicros()  
    throws java.sql.SQLException
```

システム・モニターが有効であったときに収集された、経過ネットワーク入出力時間の合計を戻します。この時間はマイクロ秒単位です。

経過ネットワーク入出力時間には、ネットワーク入出力ストリームとの間での DRDA データの読み取り/書き込み時間が含まれます。ネットワーク入出力経過時間インターバルは、JDBC ドライバーで以下の操作を実行するための時間インターバルです。

- DRDA メッセージをデータベース・サーバーに送信するために TCP/IP コマンドを発行する。この時間インターバルは、ネットワーク入出力ストリームとの間での書き込み/フラッシュが実行される直前と直後のポイント間の、マイクロ秒単位の差異です。
- DRDA 応答メッセージをデータベース・サーバーから受け取るために TCP/IP コマンドを発行する。この時間インターバルは、ネットワーク入出力ストリーム上で読み取りが実行される直前と直後のポイント間の、マイクロ秒単位の差異です。

ネットワーク入出力時間インターバルは、すべての送受信操作についてキャプチャーされます。これにはコミットとロールバックのためのメッセージの送信も含まれます。

ネットワーク入出力を待機するために費やす時間は、優先順位が低い SQL 要求のためのデータベース・サーバーでの CPU ディスパッチングの遅延により影響を受ける場合があります。

システム・モニターが無効の場合、`getNetworkIOTimeMicros` は 0 を戻します。最初に `stop` メソッドを呼び出さずにこのメソッドを呼び出すか、または基礎となる JVM がマイクロ秒単位のレポート時間をサポートしないと、結果は `SQLException` になります。

### **getServerTimeMicros**

形式:

```
public long getServerTimeMicros()
    throws java.sql.SQLException
```

システム・モニターが有効であったときに収集された、レポートされたすべてのデータベース・サーバー経過時間の合計を戻します。この時間はマイクロ秒単位です。

データベース・サーバーは、経過時間を以下の条件下でレポートします。

- データベース・サーバーが経過時間データをクライアントに戻すことをサポートしている。

DB2 Database for Linux, UNIX, and Windows バージョン 9.5 以降、および DB2 for z/OS はこの機能をサポートします。

- データベース・サーバーがモニター可能な操作を実行している。例えば、データベース・サーバー経過時間はコミットまたはロールバックのためには戻されません。

*DB2 Database for Linux, UNIX, and Windows* への *IBM Data Server Driver for JDBC and SQLJ* タイプ 2 接続、および *IBM Data Server Driver for JDBC and SQLJ* タイプ 4 接続の場合:データベース・サーバー経過時間は、要求データ・ストリームの解析、コマンドの処理、データベース・サーバーでの応答データ・ストリームの生成のための経過時間と定義されます。データ・ストリームの送受信のためのネットワーク時間は含まれません。データベース・サーバー経過時間インターバルは、データベース・サーバー処理における以下のポイント間の、マイクロ秒単位の差異です。

#### **インターバルの開始**

オペレーティング・システムが、JDBC ドライバーから受け取った TCP/IP メッセージの処理をデータベース・サーバーにディスパッチした時。

### インターバルの終了

データベース・サーバーが応答メッセージをクライアントに戻すために TCP/IP コマンドを発行する準備ができています。

DB2 for z/OS への IBM Data Server Driver for JDBC and SQLJ タイプ 2 接続の場合: データベース・サーバー経過時間インターバルは、JDBC ドライバー・ネイティブ処理における以下のポイント間の、マイクロ秒単位の差異です。

### インターバルの開始

JDBC ドライバーのネイティブ・メソッドが SQL 要求を処理するために RRS 接続機能呼び出し時の z/OS Store Clock (STCK) 値。

### インターバルの終了

SQL 要求を処理するために、RRS 接続機能呼び出しに続いて JDBC ドライバーのネイティブ・メソッドに制御が戻るときの z/OS Store Clock (STCK) 値。

システム・モニターが無効の場合、getServerTimeMicros は 0 を返します。最初に stop メソッドを呼び出さずにこのメソッドを呼び出すと、結果は SQLException になります。

### start

形式:

```
public void start (int lapMode)
    throws java.sql.SQLException
```

システム・モニターが有効な場合、start は接続のシステム・モニター・データの収集を開始します。lapMode の有効値は、RESET\_TIMES または ACCUMULATE\_TIMES です。

このメソッドを無効なシステム・モニターを使用して呼び出しても、何も実行されません。このメソッドを複数回、stop 呼び出しを間に挟まずに呼び出すと、結果は SQLException になります。

### stop

形式:

```
public void stop()
    throws java.sql.SQLException
```

システム・モニターが有効な場合、stop は接続のシステム・モニター・データの収集を停止します。モニターが停止した後に、モニター時間は DB2SystemMonitor の getXXX メソッドで入手できます。

このメソッドを無効なシステム・モニターを使用して呼び出しても、何も実行されません。このメソッドを最初に start を呼び出さずに呼び出すか、または start 呼び出しを間に挟まずに複数回呼び出すと、結果は SQLException になります。

## DB2TraceManager クラス

com.ibm.db2.jcc.DB2TraceManager クラスはグローバル・ログ書き込みプログラムを制御します。

グローバル・ログ書き込みプログラムはドライバー全体にわたるものであり、すべての接続に適用されます。グローバル・ログ書き込みプログラムは、その他の JDBC ログ書き込みプログラムをオーバーライドします。DB2TraceManager クラス

は、グローバル・ログ書き込みプログラムを始動するだけでなく、すべてのタイプのログ書き込みプログラムによるトレースを中断および再開する機能を提供します。つまり、DB2TraceManager クラスの中断および再開メソッドは、現在および将来の DriverManager ログ書き込みプログラム、DataSource ログ書き込みプログラム、または IBM Data Server Driver for JDBC and SQLJ 限定の接続レベルのログ書き込みプログラムすべてに適用されることになります。

## DB2TraceManager のメソッド

### getTraceManager

形式:

```
static public DB2TraceManager getTraceManager()  
    throws java.sql.SQLException
```

グローバル・ログ書き込みプログラムのインスタンスを取得します。

### setLogWriter

形式:

```
public abstract void setLogWriter(String traceDirectory,  
    String baseTraceFileName, int traceLevel)  
    throws java.sql.SQLException  
public abstract void setLogWriter(String traceFile,  
    boolean fileAppend, int traceLevel)  
    throws java.sql.SQLException  
public abstract void setLogWriter(java.io.PrintWriter logWriter,  
    int traceLevel)  
    throws java.sql.SQLException
```

グローバル・トレースを有効にします。setLogWriter が呼び出されると、DB2TraceManager.unsetLogWriter が呼び出されるまで、DataSource または Connection トレースに対するすべての呼び出しは廃棄されます。

setLogWriter が呼び出されると、使用する setLogWriter の形式に応じて、将来の Connection または DataSource トレースはすべてトレース・ファイルまたは PrintWriter にリダイレクトされます。setLogWriter が呼び出されるとグローバル・トレースは中断され、トレースが再開されたときに指定した設定が有効になります。

パラメーターの説明:

#### traceDirectory

グローバル・トレース情報の書き込み先のディレクトリーを指定します。この設定は、DataSource または DriverManager 接続の traceDirectory および logWriter プロパティーの設定をオーバーライドします。

traceDirectory パラメーターを指定して setLogWriter の形式を使用すると、JDBC ドライバーは、setLogWriter が呼び出されたときに traceFileAppend プロパティーを false に設定します。つまり、既存のログ・ファイルは上書きされます。JDBC ドライバーの各接続は、指定したディレクトリーの異なるファイルにトレースされます。そのディレクトリー内のファイルの命名規則は、baseTraceFileName に NULL 以外の値を指定するかどうかに応じて以下のように異なります。

- baseTraceFileName に NULL 値を指定すると、接続のトレースは traceFile\_global\_n という名前のファイルへ書き込まれます。

$n$  は  $n$  番目の JDBC ドライバー接続です。

- `baseTraceFileName` に NULL 以外の値を指定すると、接続のトレースは `baseTraceFileName_global_n` という名前のファイルへ書き込まれます。

`baseTraceFileName` は `baseTraceFileName` パラメーターの値です。

$n$  は  $n$  番目の JDBC ドライバー接続です。

#### **baseTraceFileName**

グローバル・トレース情報の書き込み先のファイル名の語幹を指定します。`baseTraceFileName` と `traceDirectory` の組み合わせによって、グローバル・トレース・ログ・ファイルの絶対パス名が決定されます。

#### **traceFileName**

グローバル・トレース情報の書き込み先のファイルを指定します。この設定は、`DataSource` または `DriverManager` 接続の `traceFile` および `logWriter` プロパティの設定をオーバーライドします。

`traceFileName` パラメーターを指定して `setLogWriter` の形式を使用すると、1 つのログ・ファイルだけが書き込まれます。

`traceFileName` にはディレクトリー・パスを含めることができます。

#### **logWriter**

すべてのグローバル・ログ・レコードの書き込み先の文字出力ストリームを指定します。

この値は、`DataSource` または `DriverManager` 接続で `logWriter` プロパティをオーバーライドします。

#### **traceLevel**

何をトレースするかを指定します。

`traceLevel` パラメーターで、以下のトレースを 1 つ以上指定することができます。

- `com.ibm.db2.jcc.DB2BaseDataSource.TRACE_NONE (X'00')`
- `com.ibm.db2.jcc.DB2BaseDataSource.TRACE_CONNECTION_CALLS (X'01')`
- `com.ibm.db2.jcc.DB2BaseDataSource.TRACE_STATEMENT_CALLS (X'02')`
- `com.ibm.db2.jcc.DB2BaseDataSource.TRACE_RESULT_SET_CALLS (X'04')`
- `com.ibm.db2.jcc.DB2BaseDataSource.TRACE_DRIVER_CONFIGURATION (X'10')`
- `com.ibm.db2.jcc.DB2BaseDataSource.TRACE_CONNECTS (X'20')`
- `com.ibm.db2.jcc.DB2BaseDataSource.TRACE_DRDA_FLOWS (X'40')`
- `com.ibm.db2.jcc.DB2BaseDataSource.TRACE_RESULT_SET_META_DATA (X'80')`
- `com.ibm.db2.jcc.DB2BaseDataSource.TRACE_PARAMETER_META_DATA (X'100')`
- `com.ibm.db2.jcc.DB2BaseDataSource.TRACE_DIAGNOSTICS (X'200')`
- `com.ibm.db2.jcc.DB2BaseDataSource.TRACE_SQLJ (X'400')`
- `com.ibm.db2.jcc.DB2BaseDataSource.TRACE_XA_CALLS` (DB2 Database for Linux, UNIX, and Windows 用の IBM Data Server Driver for JDBC and SQLJ タイプ 2 接続のみ) (X'800')
- `com.ibm.db2.jcc.DB2BaseDataSource.TRACE_META_CALLS (X'2000')`
- `com.ibm.db2.jcc.DB2BaseDataSource.TRACE_DATASOURCE_CALLS (X'4000')`



- `com.ibm.db2.jcc.DB2BaseDataSource.TRACE_LARGE_OBJECT_CALLS (X'8000')`
- `com.ibm.db2.jcc.DB2BaseDataSource.TRACE_SYSTEM_MONITOR (X'20000')`
- `com.ibm.db2.jcc.DB2BaseDataSource.TRACE_TRACEPOINTS () (X'40000')`
- `com.ibm.db2.jcc.DB2BaseDataSource.TRACE_ALL (X'FFFFFFFF')`

複数のトレースを指定するには、以下の技法のいずれかを使用します。

- 2 つ以上のトレース値にビット単位 **OR** (`|`) 演算子を使用する。例えば、**DRDA** フローおよび接続呼び出しをトレースするには、`traceLevel` に以下の値を指定します。

```
TRACE_DRDA_FLOWS|TRACE_CONNECTION_CALLS
```

- ビット単位の補数 (波形記号 `~`) 演算子とトレース値を使用して、特定のトレース以外のすべてを指定する。例えば、**DRDA** フロー以外のすべてをトレースする場合、`traceLevel` に以下の値を指定します。

```
~TRACE_DRDA_FLOWS
```

### fileAppend

`traceFile` パラメーターによって指定されるファイルへ付加するか、あるいは上書きするかを指定します。 `true` は既存のファイルを上書きしないことを意味します。

### unsetLogWriter

形式:

```
public abstract void unsetLogWriter()
    throws java.sql.SQLException
```

将来の接続に対してグローバル・ログ書き込みプログラムを無効にします。

### suspendTrace

形式:

```
public void suspendTrace()
    throws java.sql.SQLException
```

現在および将来の接続に対して、**Connection** レベルまたは **DataSource** レベルのグローバル・トレースをすべて中断します。グローバル・ログ書き込みプログラムを有効または無効にするときに、`suspendTrace` を呼び出すことができます。

### resumeTrace

形式:

```
public void resumeTrace()
    throws java.sql.SQLException
```

現在および将来の接続に対して、**Connection** レベルまたは **DataSource** レベルのグローバル・トレースをすべて再開します。グローバル・ログ書き込みプログラムを有効または無効にするときに、`resumeTrace` を呼び出すことができます。グローバル・ログ書き込みプログラムを無効にすると、`resumeTrace` は **Connection** レベルまたは **DataSource** レベルのトレースを再開します。グローバル・ログ書き込みプログラムを有効にすると、`resumeTrace` はグローバル・トレースを再開します。

### getLogWriter

形式:



```
public abstract java.io.PrintWriter getLogWriter()
    throws java.sql.SQLException
```

グローバル・ログ書き込みプログラムが設定されている場合、その `PrintWriter` を返します。それ以外の場合、`getLogWriter` は `NULL` を返します。

#### **getTraceFile**

形式:

```
public abstract String getTraceFile()
    throws java.sql.SQLException
```

グローバル・ログ書き込みプログラムが設定されている場合、その宛先ファイルの名前を返します。それ以外の場合、`getTraceFile` は `NULL` を返します。

#### **getTraceDirectory**

形式:

```
public abstract String getTraceDirectory()
    throws java.sql.SQLException
```

グローバル・ログ書き込みプログラム・ファイルが設定されている場合、その宛先ディレクトリーの名前を返します。それ以外の場合、`getTraceDirectory` は `NULL` を返します。

#### **getTraceLevel**

形式:

```
public abstract int getTraceLevel()
    throws java.sql.SQLException
```

グローバル・トレースが設定されている場合、そのトレース・レベルを返します。それ以外の場合、`getTraceLevel` は `-1` (`TRACE_ALL`) を返します。

#### **getTraceFileAppend**

形式:

```
public abstract boolean getTraceFileAppend()
    throws java.sql.SQLException
```

グローバル・トレース・レコードがトレース・ファイルに追加されている場合、`true` を返します。それ以外の場合、`getTraceFileAppend` は `false` を返します。

## **DB2TraceManagerMXBean インターフェース**

`com.ibm.db2.jcc.mx.DB2TraceManagerMXBean` インターフェースは、アプリケーションがリモート・トレース・コントローラー用の `MXBean` として `DB2TraceManager` を使用可能にするための手段です。

### **DB2TraceManagerMXBean のメソッド**

#### **setTraceFile**

形式:

```
public void setTraceFile(String traceFile,
    boolean fileAppend, int traceLevel)
    throws java.sql.SQLException
```

リモート・トレース・マネージャーがトレース情報を書き込むファイルの名前、およびトレースされる情報のタイプを指定します。

パラメーターの説明:

#### **traceFileName**

グローバル・トレース情報の書き込み先のファイルを指定します。この設定は、DataSource または DriverManager 接続の traceFile および logWriter プロパティの設定をオーバーライドします。

traceFileName パラメーターを指定して setLogWriter の形式を使用すると、1 つのログ・ファイルだけが書き込まれます。

traceFileName にはディレクトリー・パスを含めることができます。

#### **fileAppend**

traceFile パラメーターによって指定されるファイルへ付加するか、あるいは上書きするかを指定します。true は既存のファイルを上書きしないことを意味します。

#### **traceLevel**

何をトレースするかを指定します。

traceLevel パラメーターで、以下のトレースを 1 つ以上指定することができます。

- com.ibm.db2.jcc.DB2BaseDataSource.TRACE\_NONE (X'00')
- com.ibm.db2.jcc.DB2BaseDataSource.TRACE\_CONNECTION\_CALLS (X'01')
- com.ibm.db2.jcc.DB2BaseDataSource.TRACE\_STATEMENT\_CALLS (X'02')
- com.ibm.db2.jcc.DB2BaseDataSource.TRACE\_RESULT\_SET\_CALLS (X'04')
- com.ibm.db2.jcc.DB2BaseDataSource.TRACE\_DRIVER\_CONFIGURATION (X'10')
- com.ibm.db2.jcc.DB2BaseDataSource.TRACE\_CONNECTS (X'20')
- com.ibm.db2.jcc.DB2BaseDataSource.TRACE\_DRDA\_FLOWS (X'40')
- com.ibm.db2.jcc.DB2BaseDataSource.TRACE\_RESULT\_SET\_META\_DATA (X'80')
- com.ibm.db2.jcc.DB2BaseDataSource.TRACE\_PARAMETER\_META\_DATA (X'100')
- com.ibm.db2.jcc.DB2BaseDataSource.TRACE\_DIAGNOSTICS (X'200')
- com.ibm.db2.jcc.DB2BaseDataSource.TRACE\_SQLJ (X'400')
- com.ibm.db2.jcc.DB2BaseDataSource.TRACE\_XA\_CALLS (DB2 Database for Linux, UNIX, and Windows 用の IBM Data Server Driver for JDBC and SQLJ タイプ 2 接続のみ) (X'800')
- com.ibm.db2.jcc.DB2BaseDataSource.TRACE\_META\_CALLS (X'2000')
- com.ibm.db2.jcc.DB2BaseDataSource.TRACE\_DATASOURCE\_CALLS (X'4000')
- com.ibm.db2.jcc.DB2BaseDataSource.TRACE\_LARGE\_OBJECT\_CALLS (X'8000')
- com.ibm.db2.jcc.DB2BaseDataSource.TRACE\_SYSTEM\_MONITOR (X'20000')
- com.ibm.db2.jcc.DB2BaseDataSource.TRACE\_TRACEPOINTS () (X'40000')
- com.ibm.db2.jcc.DB2BaseDataSource.TRACE\_ALL (X'FFFFFFFF')

複数のトレースを指定するには、以下の技法のいずれかを使用します。

- 2 つ以上のトレース値にビット単位 OR (|) 演算子を使用する。例えば、DRDA フローおよび接続呼び出しをトレースするには、traceLevel に以下の値を指定します。

TRACE\_DRDA\_FLOWS|TRACE\_CONNECTION\_CALLS

- ビット単位の補数 (波形記号 (~)) 演算子とトレース値を使用して、特定のトレース以外のすべてを指定する。例えば、DRDA フロー以外のすべてをトレースする場合、`traceLevel` に以下の値を指定します。

```
~TRACE_DRDA_FLOWS
```

### getTraceFile

形式:

```
public void getTraceFile()
    throws java.sql.SQLException
```

リモート・トレース・コントローラーの宛先ファイルの名前が設定されている場合、その宛先ファイルの名前を戻します。それ以外の場合、`getTraceFile` は `NULL` を戻します。

### setTraceDirectory

形式:

```
public void setTraceDirectory(String traceDirectory,
    String baseTraceFileName,
    int traceLevel) throws java.sql.SQLException
```

リモート・トレース・コントローラーがトレース情報を書き込むディレクトリーの名前、およびトレースされる情報のタイプを指定します。

パラメーターの説明:

#### traceDirectory

トレース情報の書き込み先のディレクトリーを指定します。この設定は、`DataSource` または `DriverManager` 接続の `traceDirectory` および `logWriter` プロパティーの設定をオーバーライドします。

JDBC ドライバーの各接続は、指定したディレクトリーの異なるファイルにトレースされます。そのディレクトリー内のファイルの命名規則は、`baseTraceFileName` に `NULL` 以外の値を指定するかどうかに応じて以下のように異なります。

- `baseTraceFileName` に `NULL` 値を指定すると、接続のトレースは `traceFile_global_n` という名前のファイルへ書き込まれます。

`n` は `n` 番目の JDBC ドライバー接続です。

- `baseTraceFileName` に `NULL` 以外の値を指定すると、接続のトレースは `baseTraceFileName_global_n` という名前のファイルへ書き込まれます。

`baseTraceFileName` は `baseTraceFileName` パラメーターの値です。

`n` は `n` 番目の JDBC ドライバー接続です。

#### baseTraceFileName

グローバル・トレース情報の書き込み先のファイル名の語幹を指定します。`baseTraceFileName` と `traceDirectory` の組み合わせによって、グローバル・トレース・ログ・ファイルの絶対パス名が決定されます。

#### traceLevel

何をトレースするかを指定します。

`traceLevel` パラメーターで、以下のトレースを 1 つ以上指定することができます。

- com.ibm.db2.jcc.DB2BaseDataSource.TRACE\_NONE (X'00')
- com.ibm.db2.jcc.DB2BaseDataSource.TRACE\_CONNECTION\_CALLS (X'01')
- com.ibm.db2.jcc.DB2BaseDataSource.TRACE\_STATEMENT\_CALLS (X'02')
- com.ibm.db2.jcc.DB2BaseDataSource.TRACE\_RESULT\_SET\_CALLS (X'04')
- com.ibm.db2.jcc.DB2BaseDataSource.TRACE\_DRIVER\_CONFIGURATION (X'10')
- com.ibm.db2.jcc.DB2BaseDataSource.TRACE\_CONNECTS (X'20')
- com.ibm.db2.jcc.DB2BaseDataSource.TRACE\_DRDA\_FLOWS (X'40')
- com.ibm.db2.jcc.DB2BaseDataSource.TRACE\_RESULT\_SET\_META\_DATA (X'80')
- com.ibm.db2.jcc.DB2BaseDataSource.TRACE\_PARAMETER\_META\_DATA (X'100')
- com.ibm.db2.jcc.DB2BaseDataSource.TRACE\_DIAGNOSTICS (X'200')
- com.ibm.db2.jcc.DB2BaseDataSource.TRACE\_SQLJ (X'400')
- com.ibm.db2.jcc.DB2BaseDataSource.TRACE\_XA\_CALLS (DB2 Database for Linux, UNIX, and Windows 用の IBM Data Server Driver for JDBC and SQLJ タイプ 2 接続のみ) (X'800')
- com.ibm.db2.jcc.DB2BaseDataSource.TRACE\_META\_CALLS (X'2000')
- com.ibm.db2.jcc.DB2BaseDataSource.TRACE\_DATASOURCE\_CALLS (X'4000')
- com.ibm.db2.jcc.DB2BaseDataSource.TRACE\_LARGE\_OBJECT\_CALLS (X'8000')
- com.ibm.db2.jcc.DB2BaseDataSource.TRACE\_SYSTEM\_MONITOR (X'20000')
- com.ibm.db2.jcc.DB2BaseDataSource.TRACE\_TRACEPOINTS () (X'40000')
- com.ibm.db2.jcc.DB2BaseDataSource.TRACE\_ALL (X'FFFFFFFF')

複数のトレースを指定するには、以下の技法のいずれかを使用します。

- 2 つ以上のトレース値にビット単位 OR (|) 演算子を使用する。例えば、DRDA フローおよび接続呼び出しをトレースするには、traceLevel に以下の値を指定します。

```
TRACE_DRDA_FLOWS|TRACE_CONNECTION_CALLS
```

- ビット単位の補数 (波形記号 (~)) 演算子とトレース値を使用して、特定のトレース以外のすべてを指定する。例えば、DRDA フロー以外のすべてをトレースする場合、traceLevel に以下の値を指定します。

```
~TRACE_DRDA_FLOWS
```

### getTraceFileAppend

形式:

```
public abstract boolean getTraceFileAppend()
    throws java.sql.SQLException
```

トレース・コントローラーによって生成されるトレース・レコードがトレース・ファイルに追加される場合、true を戻します。それ以外の場合、getTraceFileAppend は false を戻します。

### getTraceDirectory

形式:

```
public void getTraceDirectory()
    throws java.sql.SQLException
```

トレース・コントローラーによって生成されるトレース・レコードの宛先ディレクトリーの名前が設定されている場合、その宛先ディレクトリーの名前を戻します。それ以外の場合、`getTraceDirectory` は `NULL` を戻します。

#### **getTraceLevel**

形式:

```
public void getTraceLevel()  
    throws java.sql.SQLException
```

トレース・コントローラーによって生成されるトレース・レコードのトレース・レベルが設定されている場合、そのトレース・レベルを戻します。それ以外の場合、`getTraceLevel` は `-1 (TRACE_ALL)` を戻します。

#### **unsetLogWriter**

形式:

```
public abstract void unsetLogWriter()  
    throws java.sql.SQLException
```

将来の接続に対してグローバル・ログ書き込みプログラムを無効にします。

#### **suspendTrace**

形式:

```
public void suspendTrace()  
    throws java.sql.SQLException
```

現在および将来の接続に対して、`Connection` レベルまたは `DataSource` レベルのグローバル・トレースをすべて中断します。グローバル・ログ書き込みプログラムを有効または無効にするときに、`suspendTrace` を呼び出すことができます。

#### **resumeTrace**

形式:

```
public void resumeTrace()  
    throws java.sql.SQLException
```

現在および将来の接続に対して、`Connection` レベルまたは `DataSource` レベルのグローバル・トレースをすべて再開します。グローバル・ログ書き込みプログラムを有効または無効にするときに、`resumeTrace` を呼び出すことができます。グローバル・ログ書き込みプログラムを無効にすると、`resumeTrace` は `Connection` レベルまたは `DataSource` レベルのトレースを再開します。グローバル・ログ書き込みプログラムを有効にすると、`resumeTrace` はグローバル・トレースを再開します。

## **DB2Struct インターフェース**

`com.ibm.db2.jcc.DB2Struct` インターフェースは、`Struct` オブジェクトを処理するための IBM Data Server Driver for JDBC and SQLJ 専用のメソッドを提供します。

### **DB2Struct メソッド**

#### **getMetaData**

形式:

```
java.sql.ResultSetMetaData getMetaData()  
    throws SQLException
```

DB2Struct オブジェクトのメタデータを返します。

## DB2Types クラス

com.ibm.db2.jcc.DB2Types クラスは、IBM Data Server Driver for JDBC and SQLJ 専用のデータ・タイプを定義するフィールドを提供します。

### DB2Types フィールド

次の定数は、IBM Data Server Driver for JDBC and SQLJ 専用のタイプ・コードを定義します。

- public final static int BLOB\_FILE = -100002
- public final static int CLOB\_FILE = -100003
- public final static int CURSOR = -100008
- public final static int DECFLOAT = -100001
- public final static int XML\_AS\_BLOB\_FILE = -100004
- public final static int XML\_AS\_CLOB\_FILE = -100005
- public final static int TIMESTAMPTZ = -100010

## DB2XADataSource クラス

DB2XADataSource は XADataSource オブジェクトのファクトリーです。このインターフェースをインプリメントするオブジェクトは、Java Naming and Directory Interface (JNDI) に基づくネーム・サービスで登録されます。

com.ibm.db2.jcc.DB2XADataSource クラスは com.ibm.db2.jcc.DB2BaseDataSource クラスを拡張し、javax.sql.XADataSource、java.io.Serializable、および javax.naming.Referenceable インターフェースをインプリメントします。

### DB2XADataSource のメソッド

#### getDB2TrustedXAConnection

形式:

```
public Object[] getDB2TrustedXAConnection(String user,
    String password,
    java.util.Properties properties)
    throws java.sql.SQLException
public Object[] getDB2TrustedXAConnection(
    java.util.Properties properties)
    throws java.sql.SQLException
public Object[] getDB2TrustedXAConnection(
    org.ietf.jgss.GSSCredential gssCredential,
    java.util.Properties properties)
    throws java.sql.SQLException
```

システム許可 ID を使用するアプリケーション・サーバーは、トラステッド接続を確立するためにこのメソッドを使用します。

トラステッド接続は、以下の場合にサポートされます。

- IBM Data Server Driver for JDBC and SQLJ タイプ 4 接続から:
  - DB2 Database for Linux, UNIX, and Windows バージョン 9.5 以降
  - DB2 for z/OS バージョン 9.1 以降

- IBM Informix バージョン 11.70 以降
- DB2 for z/OS バージョン 9.1 以降での IBM Data Server Driver for JDBC and SQLJ タイプ 2 接続

以下のエレメントは Object[] で戻されます。

- 最初のエレメントは、DB2TrustedXAConnection インスタンスです。
- 2 番目のエレメントは、生成された XA 接続インスタンスの固有の cookie です。

最初のフォーム getDB2TrustedXAConnection はユーザー ID とパスワードを提供します。2 番目のフォーム getDB2TrustedXAConnection は、DB2XADataSource オブジェクトのユーザー ID とパスワードを使用します。3 番目のフォーム getDB2TrustedXAConnection は、Kerberos セキュリティーを使用する接続のためのものです。

パラメーターの説明:

#### **user**

トラステッド接続の確立に使用される許可 ID。

#### **password**

トラステッド接続の確立に使用される許可 ID のパスワード。

#### **gssCredential**

データ・ソースが Kerberos セキュリティーを使用する場合に、別のプリンシパルから渡される委任証明書を指定します。

#### **プロパティ**

接続のプロパティ。

#### **getDB2TrustedPooledConnection**

形式:

```
public Object[] getDB2TrustedPooledConnection(java.util.Properties properties)
    throws java.sql.SQLException
```

システム許可 ID を使用するアプリケーション・サーバーは、DB2XADataSource オブジェクトのユーザー ID とパスワードを使用して、トラステッド接続を確立するためにこのメソッドを使用します。

トラステッド接続は、以下の場合にサポートされます。

- IBM Data Server Driver for JDBC and SQLJ タイプ 4 接続から:
  - DB2 Database for Linux, UNIX, and Windows バージョン 9.5 以降
  - DB2 for z/OS バージョン 9.1 以降
  - IBM Informix バージョン 11.70 以降
- DB2 for z/OS バージョン 9.1 以降での IBM Data Server Driver for JDBC and SQLJ タイプ 2 接続

以下のエレメントは Object[] で戻されます。

- 最初のエレメントは、トラステッド DB2TrustedPooledConnection インスタンスです。
- 2 番目のエレメントは、生成されたプール接続インスタンスの固有の cookie です。



パラメーターの説明:

#### プロパティ

接続のプロパティ。

#### **getDB2XAConnection**

形式:

```
public DB2XAConnection getDB2XAConnection(String user,
String password,
java.util.Properties properties)
throws java.sql.SQLException
public DB2XAConnection getDB2XAConnection(
org.ietf.jgss.GSSCredential gssCredential,
java.util.Properties properties)
throws java.sql.SQLException
```

異種プール環境での初期非トラステッド接続を確立します。

最初のフォーム `getDB2PooledConnection` はユーザー ID とパスワードを提供します。2番目のフォーム `getDB2XAConnection` は、Kerberos セキュリティーを使用する接続のためのものです。

パラメーターの説明:

#### **user**

接続の確立に使用される許可 ID。

#### **password**

接続の確立に使用される許可 ID のパスワード。

#### **gssCredential**

データ・ソースが Kerberos セキュリティーを使用する場合に、別のプリンシパルから渡される委任証明書を指定します。

#### プロパティ

接続のプロパティ。

## DB2Xml インターフェース

`com.ibm.db2.jcc.DB2Xml` インターフェースは、DB2 XML データ・タイプで使用するための Java オブジェクトを宣言するために使用されます。

### DB2Xml のメソッド

以下のメソッドは、IBM Data Server Driver for JDBC and SQLJ に対してのみ定義されます。

#### **closeDB2Xml**

形式:

```
public void closeDB2Xml()
throws SQLException
```

`com.ibm.jcc.DB2Xml` オブジェクトと関連付けられているリソースを解放します。

#### **getDB2AsciiStream**

形式:

```
public java.io.InputStream getDB2AsciiStream()  
    throws SQLException
```

データを DB2Xml オブジェクトから検索し、そのデータを US-ASCII エンコードに変換します。

#### **getDB2BinaryStream**

形式:

```
public java.io.InputStream getDB2BinaryStream()  
    throws SQLException
```

データを DB2Xml オブジェクトからバイナリー・ストリームとして検索します。バイナリー・ストリーム内のバイトの文字エンコード方式は、XML 1.0 仕様で定義されています。

#### **getDB2Bytes**

形式:

```
public byte[] getDB2Bytes()  
    throws SQLException
```

データを DB2Xml オブジェクトからバイト配列として検索します。バイトの文字エンコード方式は、XML 1.0 仕様で定義されています。

#### **getDB2CharacterStream**

形式:

```
public java.io.Reader getDB2CharacterStream()  
    throws SQLException
```

データを DB2Xml オブジェクトから `java.io.Reader` オブジェクトとして検索します。

#### **getDB2String**

形式:

```
public String getDB2String()  
    throws SQLException
```

データを DB2Xml オブジェクトから `String` 値として検索します。

#### **getDB2XmlAsciiStream**

形式:

```
public InputStream getDB2XmlAsciiStream()  
    throws SQLException
```

データを DB2Xml オブジェクトから検索し、そのデータを US-ASCII エンコードに変換し、戻されるデータに US-ASCII のエンコード仕様で XML 宣言を組み込みます。

#### **getDB2XmlBinaryStream**

形式:

```
public java.io.InputStream getDB2XmlBinaryStream(String targetEncoding)  
    throws SQLException
```

データを DB2Xml オブジェクトからバイナリー・ストリームとして検索し、そのデータを `targetEncoding` に変換し、戻されるデータに `targetEncoding` のエンコード仕様で XML 宣言を組み込みます。

パラメーター:

*targetEncoding*

IANA 文字セット・レジストリーにリストされる有効なエンコード名。

DB2 サーバーでサポートされているエンコード名は、『CCSID とシリアライズされた XML 出力データのエンコーディング名とのマップ』でリストされています。

### **getDB2XmlBytes**

形式:

```
public byte[] getDB2XmlBytes(String targetEncoding)
    throws SQLException
```

データを DB2Xml オブジェクトからバイト配列として検索し、そのデータを *targetEncoding* に変換し、戻されるデータに *targetEncoding* のエンコード仕様で XML 宣言を組み込みます。

パラメーター:

*targetEncoding*

IANA 文字セット・レジストリーにリストされる有効なエンコード名。

DB2 サーバーでサポートされているエンコード名は、『CCSID とシリアライズされた XML 出力データのエンコーディング名とのマップ』でリストされています。

### **getDB2XmlCharacterStream**

形式:

```
public java.io.Reader getDB2XmlCharacterStream()
    throws SQLException
```

データを DB2Xml オブジェクトから `java.io.Reader` オブジェクトとして検索し、そのデータを ISO-10646-UCS-2 エンコードに変換し、戻されるデータに ISO-10646-UCS-2 のエンコード仕様で XML 宣言を組み込みます。

### **getDB2XmlString**

形式:

```
public String getDB2XmlString()
    throws SQLException
```

データを DB2Xml オブジェクトから `String` オブジェクトとして検索し、そのデータを ISO-10646-UCS-2 エンコードに変換し、戻されるデータに ISO-10646-UCS-2 のエンコード仕様で XML 宣言を組み込みます。

### **isDB2XmlClosed**

形式:

```
public boolean isDB2XmlClosed()
    throws SQLException
```

`com.ibm.jcc.DB2Xml` オブジェクトがクローズされているかどうかを示します。

## **DBTimestamp クラス**

`com.ibm.db2.jcc.DBTimestamp` クラスはピコ秒までの精度とタイム・ゾーン情報を伴うタイム・スタンプ・オブジェクトを作成するために使用することができます。こ

のクラスは主に SQL TIMESTAMP WITH TIME ZONE データ・タイプのサポートのためにありますが、このデータ・タイプをサポートしているのは DB2 for z/OS のみです。

`com.ibm.db2.jcc.DBTimestamp` クラスは `java.sql.Timestamp` クラスのサブクラスです。そのため `com.ibm.db2.jcc.DBTimestamp` オブジェクトは、通常 `java.sql.Timestamp` オブジェクトを操作する、あるいは `java.sql.Timestamp` オブジェクトを引数にするどんなメソッドにも使用できます。

IBM Data Server Driver for JDBC and SQLJ はタイム・スタンプ情報を返すすべての JDBC メソッドに対して `DBTimestamp` オブジェクトを返します。例えば、`ResultSet.getTimestamp` あるいは `CallableStatement.getTimestamp` といったメソッドです。

## DBTimestamp コンストラクター

以下のコンストラクターは、IBM Data Server Driver for JDBC and SQLJ に対してのみ定義されます。

### DBTimestamp

形式:

```
public DBTimestamp(long time,
    java.util.Calendar calendar)
    throws java.sql.SQLException
public DBTimestamp(long time, )
    throws java.sql.SQLException
public DBTimestamp(java.sql.Timestamp timestamp)
    throws java.sql.SQLException
public DBTimestamp(java.sql.Timestamp timestamp,
    java.util.Calendar calendar)
    throws java.sql.SQLException
```

`DBTimestamp` オブジェクトを構成します。

パラメーターの説明:

#### **time**

1970 年 1 月 1 日からのミリ秒の数

#### **timestamp**

ピコ秒までの精度を持つ `Timestamp` 値。

#### **calendar**

タイム・ゾーンを提供する `Calendar` 値。

## DBTimestamp メソッド

### **getPicos**

形式:

```
public long getPicos()
```

`DBTimestamp` 値の秒構成要素の小数部分を返します。

### **getTimeZone**

形式:

```
public java.util.TimeZone getTimeZone()
```

DBTimestamp 値のタイム・ゾーン構成要素を返します。

#### setPicos

形式:

```
public void setPicos(long p)
    throws SQLException
```

DBTimestamp 値の秒構成要素の小数部分に、特定の値を割り当てます。

パラメーターの説明:

**p** 0 以上 99999999999 以下の値で、DBTimestamp 値の構成要素の小数部分です。

#### setTimeZone

形式:

```
public void setTimeZone(java.util.TimeZone timeZone)
    throws SQLException
```

DBTimestamp 値のタイム・ゾーン構成要素に、特定の値を割り当てます。

パラメーターの説明:

#### timeZone

DBTimestamp 値のタイム・ゾーン構成要素です。

#### valueOfDBString

形式:

```
public static DBTimestamp valueOfDBString(String s)
    throws java.lang.IllegalArgumentException
```

タイム・スタンプ値のストリング表記から DBTimestamp 値を構成します。

パラメーターの説明:

**s** タイム・スタンプ値のストリング表記です。値は以下の形式のいずれかである必要があります。

```
yyyy-mm-dd.hh.mm.ss[.ffffffffffff]-th:tm
yyyy-mm-dd hh:mm:ss[.ffffffffffff]-th:tm
yyyy-mm-dd.hh.mm.ss[.ffffffffffff]
yyyy-mm-dd hh:mm:ss[.ffffffffffff]
```

- *yyyy* は年です。
- *mm* は月です。
- *dd* は日です。
- *hh* は時間です。
- *mm* は分です。
- *ss* は秒です。
- *[.ffffffffffff]* は 1 から 12 桁の秒の小数部分で、オプションです。
- *th* はタイム・ゾーンの時間構成要素です。
- *tm* はタイム・ゾーンの分構成要素です。

#### toDBString

形式:

```
public String toDBString(boolean includeTimeZone)
```

DBTimestamp オブジェクトのストリング表記を返します。

戻り値は以下の形式のいずれかです。

```
yyyy-mm-dd.hh.mm.ss[.ffffffffffff]-th:tm  
yyyy-mm-dd.hh.mm.ss[.ffffffffffff]
```

パラメーターの説明:

#### **includeTimeZone**

戻されるストリングにタイム・ゾーン (-th:tm) を含めるかどうかを指定します。

---

## IBM Data Server Driver for JDBC and SQLJ のバージョン間での JDBC の相違点

JDBC アプリケーションを古いドライバーから IBM Data Server Driver for JDBC and SQLJ の新しいバージョンにアップグレードする前に、それらのドライバー間の相違点を理解する必要があります。

### サポートされるメソッド

IBM Data Server Driver for JDBC and SQLJ がサポートするメソッドのリストについては、JDBC API でのドライバーのサポートに関する情報を参照してください。

### JDBC ドライバーによる連続ストリーミングの使用

IBM Data Server Driver for JDBC and SQLJ バージョン 3.50 以降の場合、連続ストリーミング (動的データ形式ともいう) の動作は、DB2 Database for Linux, UNIX, and Windows バージョン 9.5 以降への接続の場合の LOB 検索のデフォルトです。

連続ストリーミングは IBM Data Server Driver for JDBC and SQLJ バージョン 3.1 以降でサポートされています。ただし、IBM Data Server Driver for JDBC and SQLJ バージョン 3.2 以降では、連続ストリーミングの動作は、DB2 for z/OS バージョン 9.1 以降への接続の場合の LOB および XML 検索のデフォルトです。

IBM Data Server Driver for JDBC and SQLJ の以前のバージョンは、連続ストリーミングをサポートしません。

**重要:** 連続ストリーミングでは、LOB または XML の値を `ResultSet` からアプリケーション変数に取り出す場合、カーソルを移動するまで、または `ResultSet` 上のカーソルをクローズするまでは、そのアプリケーション変数の内容を操作できます。その後は、アプリケーション変数の内容は操作できなくなります。アプリケーション変数内の LOB に対して何らかのアクションを実行すると、`SQLException` を受け取ります。例えば、連続ストリーミングが有効で、以下のようなステートメントを実行するとします。

```
...  
ResultSet rs = stmt.executeQuery("SELECT CLOBCOL FROM MY_TABLE");  
rs.next(); // Retrieve the first row of the ResultSet  
Clob clobFromRow1 = rs.getClob(1);  
 // Put the CLOB from the first column of  
 // the first row in an application variable  
String substr1Clob = clobFromRow1.getSubString(1,50);  
 // Retrieve the first 50 bytes of the CLOB  
rs.next(); // Move the cursor to the next row.  
 // clobFromRow1 is no longer available.  
// String substr2Clob = clobFromRow1.getSubString(51,100);
```

```

// This statement would yield an SQLException
Clob clobFromRow2 = rs.getClob(1);
// Put the CLOB from the first column of
// the second row in an application variable
rs.close();
// Close the ResultSet.
// clobFromRow2 is also no longer available.

```

rs.next() を実行してカーソルを ResultSet の 2 番目の行に置いた後は、clobFromRow1 内の CLOB 値は使用できなくなります。同様に、rs.close() を実行して ResultSet をクローズした後、clobFromRow1 および clobFromRow2 内の値は使用できなくなります。

この動作の変更によるエラーを避けるには、以下のアクションのいずれかをとる必要があります。

- アプリケーションを変更します。

LOB データをアプリケーション変数に取り出すアプリケーションは、データの取り出しに使用されたカーソルが移動されるか閉じられるまでの間に限り、それらのアプリケーション変数のデータを操作できます。

- 連続ストリーミングを使用不可にします。それには、progressiveStreaming プロパティを DB2BaseDataSource.NO (2) に設定します。

## IBM Data Server Driver for JDBC and SQLJ バージョン 4.0 以降の ResultSetMetaData 値

IBM Data Server Driver for JDBC and SQLJ バージョン 4.0 以降の場合、ResultSetMetaData.getColumnLabel および ResultSetMetaData.getColumnLabel のデフォルトの動作は、それ以前の JDBC ドライバーのデフォルトの動作とは異なります。

IBM Data Server Driver for JDBC and SQLJ バージョン 4.0 以降を使用する必要があるが、アプリケーションが旧バージョンの JDBC ドライバーで戻された ResultSetMetaData.getColumnLabel および ResultSetMetaData.getColumnLabel の値を戻す必要がある場合、useJDBC4ColumnNameAndLabelSemantics Connection および DataSource プロパティを DB2BaseDataSource.NO (2) に設定できます。

## 自動生成キーを使用したバッチ更新の結果はドライバーのバージョンによって異なる

IBM Data Server Driver for JDBC and SQLJ バージョン 3.52 以降では、自動生成キーの取り出し対応の SQL ステートメントを準備する機能がサポートされています。

IBM Data Server Driver for JDBC and SQLJ バージョン 3.50 またはバージョン 3.51 を使用する場合、SQL ステートメントを自動生成キーの取り出しのために準備し、バッチ更新に PreparedStatement オブジェクトを使用すると、SQLException が出されます。

IBM Data Server Driver for JDBC and SQLJ のバージョン 3.50 より前のバージョンは、自動生成キーを戻すように準備された PreparedStatement オブジェクトに対してアプリケーションが addBatch または executeBatch メソッドを呼び出すときに、



SQLException をスローしません。ただし、PreparedStatement オブジェクトは自動生成キーを戻しません。

## DB2 for z/OS サーバー上にあるデータのバッチ更新の結果はドライバーのバージョンによって異なる

executeBatch ステートメントを正常に呼び出すと、IBM Data Server Driver for JDBC and SQLJ によって配列が戻されます。この配列の目的は、バッチで実行される各 SQL ステートメントによって影響を受ける行数を示すことです。

以下の条件が真の場合、IBM Data Server Driver for JDBC and SQLJ は配列エレメントで Statement.SUCCESS\_NO\_INFO (-2) を戻します。

- アプリケーションが DB2 for z/OS バージョン 8 以降の新機能モードのサブシステムに接続しています。
- アプリケーションが IBM Data Server Driver for JDBC and SQLJ のバージョン 3.1 以降を使用しています。
- IBM Data Server Driver for JDBC and SQLJ が、バッチ更新を実行するために複数行 INSERT 操作を使用しています。

これが生じるのは、複数行 INSERT を使用すると、データベース・サーバーがバッチ全体を 1 つの操作として実行するので、個々の SQL ステートメントの結果が戻されないためです。

旧バージョンの IBM Data Server Driver for JDBC and SQLJ を使用している場合、または DB2 for z/OS バージョン 8 より前のデータ・ソースに接続する場合、この配列エレメントには各 SQL ステートメントによって影響を受ける行数が含まれます。

## DB2 for z/OS サーバー上のデータをバッチ更新/削除する場合のサイズ制限がドライバーのバージョンによって異なる

IBM Data Server Driver for JDBC and SQLJ バージョン 3.59 または 4.9 より前では、更新/削除バッチのサイズが 32KB より大きい場合、DB2 for z/OS への IBM Data Server Driver for JDBC and SQLJ タイプ 4 接続に関する DisconnectException (エラー・コード -4499) がスローされました。バージョン 3.59 または 4.9 以降、この制限はもはや存在せず、例外はスローされなくなりました。

## CURRENT\_CLIENT\_ACCTNG 特殊レジスターの初期値

IBM Data Server Driver for JDBC and SQLJ バージョン 2.6 以降で実行される JDBC または SQLJ アプリケーションで、タイプ 4 接続が使用されている場合、DB2 for z/OS CURRENT\_CLIENT\_ACCTNG 特殊レジスターの初期値は、DB2 for z/OS のバージョン番号と clientWorkStation プロパティの値とを連結したものです。JDBC ドライバー、バージョン、または接続のいずれかがそれとは異なる場合、初期値は設定されていません。

## 複数行 FETCH の使用を制御するプロパティ

IBM Data Server Driver for JDBC and SQLJ のバージョン 3.7 およびバージョン 3.51 より前は、複数行 FETCH のサポートの有効および無効の制御は useRowsetCursor プロパティで制御され、それは両方向スクロール・カーソルの場

合にのみ使用可能であり、しかも DB2 for z/OS に対する IBM Data Server Driver for JDBC and SQLJ タイプ 4 接続 の場合にのみ利用可能でした。バージョン 3.7 および 3.51 以降は、次のようになります。

- DB2 for z/OS 上の IBM Data Server Driver for JDBC and SQLJ タイプ 2 接続 の場合、IBM Data Server Driver for JDBC and SQLJ において、両方向スクロールまたは前方スクロール・カーソルで複数行 FETCH を使用するかどうかを決めるのに、enableRowsetSupport プロパティーだけが使用されます。
- DB2 for z/OS または DB2 Database for Linux, UNIX, and Windows に対する IBM Data Server Driver for JDBC and SQLJ タイプ 4 接続、または DB2 Database for Linux, UNIX, and Windows 上の IBM Data Server Driver for JDBC and SQLJ タイプ 2 接続 の場合、IBM Data Server Driver for JDBC and SQLJ では、enableRowsetSupport プロパティーが設定されているなら、両方向スクロール・カーソルで複数行 FETCH を使用するかどうかを決めるのにその enableRowsetSupport が使用されます。enableRowsetSupport が設定されていない場合、ドライバーでは、useRowsetCursor プロパティーを使用することによって、複数行 FETCH を使用するかどうかが決まります。

## JDBC 1 位置指定の更新および削除と複数行 FETCH

IBM Data Server Driver for JDBC and SQLJ のバージョン 3.7 およびバージョン 3.51 より前は、DB2 for z/OS の表からの複数行 FETCH は、useRowsetCursor プロパティーによって制御されていました。アプリケーションに JDBC 1 位置指定更新または削除の操作が含まれていた場合、かつ複数行 FETCH サポートが有効であった場合、IBM Data Server Driver for JDBC and SQLJ では、その更新または削除の操作が許容されていましたが、その更新または削除で予期しない結果が発生することがありました。

IBM Data Server Driver for JDBC and SQLJ のバージョン 3.7 および 3.51 以降では、DB2 for z/OS の表または DB2 Database for Linux, UNIX, and Windows の表からの複数行 FETCH が有効か無効かは、enableRowsetSupport プロパティーによって制御されます。enableRowsetSupport プロパティーは、useRowsetCursor プロパティーをオーバーライドします。enableRowsetSupport プロパティーによって複数行 FETCH が有効になっていて、アプリケーションに JDBC 1 位置指定の更新または削除の操作が含まれている場合、IBM Data Server Driver for JDBC and SQLJ により SQLException がスローされます。

## DB2 for z/OS ビューから自動生成キーを取り出すための prepareStatement の有効な形式

IBM Data Server Driver for JDBC and SQLJ のバージョン 3.57 またはバージョン 4.7 以降において、DB2 for z/OS データ・サーバー上でビューにデータを挿入する場合、自動生成キーを取り出すには、以下のメソッドのうちのいずれか 1 つを使用することにより、ビューに行を挿入する SQL ステートメントを準備する必要があります。

```
Connection.prepareStatement(sql-statement, String [] columnNames);
Connection.prepareStatement(sql-statement, int [] columnIndexes);
Statement.executeUpdate(sql-statement, String [] columnNames);
Statement.executeUpdate(sql-statement, int [] columnIndexes);
```

## setString を使用する TIMESTAMP(p) 列の更新におけるデータ損失

setString 呼び出しを使って入力値を TIMESTAMP(p) 列に渡す場合、9 より大きい精度の値をその列に送ることができます。

バージョン 3.59 または 4.9 より前の IBM Data Server Driver for JDBC and SQLJ の場合、データ損失が生じる可能性があるのは sendDataAsIs プロパティが false に設定され、入力値の精度が 9 より大きい場合です。

バージョン 3.59 および 4.9 以降の IBM Data Server Driver for JDBC and SQLJ の場合、入力値に対応できるほど十分な大きさが TIMESTAMP(p) 列にあればデータ損失は生じません。

## getColumns の結果セットの列名の変更

バージョン 4.12 以前の IBM Data Server Driver for JDBC and SQLJ では、DatabaseMetaData.getColumns メソッドが SCOPE\_CATALOG という名前の列を含む結果セットを返します。バージョン 4.13 以降の IBM Data Server Driver for JDBC and SQLJ では、その列の名前は SCOPE\_CATALOG です。IBM Data Server Driver for JDBC and SQLJ が引き続き SCOPE\_CATALOG という列名を使用するには、DataSource または Connection のプロパティ useJDBC41DefinitionForGetColumns を DB2BaseDataSource.NO (2) に設定してください。

## getColumns の結果セットの列名の変更

バージョン 4.12 以前の IBM Data Server Driver for JDBC and SQLJ では、DatabaseMetaData.getColumns メソッドが SCOPE\_CATALOG という名前の列を含む結果セットを返します。バージョン 4.13 以降の IBM Data Server Driver for JDBC and SQLJ では、その列の名前は SCOPE\_CATALOG です。IBM Data Server Driver for JDBC and SQLJ が引き続き SCOPE\_CATALOG という列名を使用するには、DataSource または Connection のプロパティ useJDBC41DefinitionForGetColumns を DB2BaseDataSource.NO (2) に設定してください。

## グローバル構成プロパティ

### db2.jcc.maxRefreshInterval、db2.jcc.maxTransportObjects、および db2.jcc.maxTransportObjectWaitTime のデフォルトの変更点

グローバル構成プロパティ

db2.jcc.maxRefreshInterval、db2.jcc.maxTransportObjects、および db2.jcc.maxTransportObjectWaitTime のデフォルト値は、バージョン 3.63 および 4.13 の IBM Data Server Driver for JDBC and SQLJ で変更になります。次の表は、新旧のデフォルトを示しています。

| 構成プロパティ                            | バージョン 3.63 および 4.13 より前のデフォルト | バージョン 3.63 および 4.13 以降のデフォルト |
|------------------------------------|-------------------------------|------------------------------|
| db2.jcc.maxRefreshInterval         | 30 秒                          | 10 秒                         |
| db2.jcc.maxTransportObjects        | -1 (無制限)                      | 1000                         |
| db2.jcc.maxTransportObjectWaitTime | -1 (無制限)                      | 1 秒                          |

## Connection および DataSource プロパティー maxRetriesForClientReroute および retryIntervalForClientReroute のデフォルト値の変更点

Connection および DataSource プロパティー maxRetriesForClientReroute および retryIntervalForClientReroute のデフォルト値は、バージョン 3.63 および 4.13 の IBM Data Server Driver for JDBC and SQLJ で変更になります。次の表は、新旧のデフォルトを示しています。

| Connection および DataSource プロパティー | バージョン 3.63 および 4.13 より前のデフォルト値                                                                                                 | バージョン 3.63 および 4.13 以降のデフォルト値                                                                                                                                                              |
|----------------------------------|--------------------------------------------------------------------------------------------------------------------------------|--------------------------------------------------------------------------------------------------------------------------------------------------------------------------------------------|
| maxRetriesForClientReroute       | maxRetriesForClientReroute も retryIntervalForClientReroute も設定されていない場合、接続が 10 分間試行され、その間、最初の試行からの経過時間が長くなるにつれて再試行間隔が次第に長くなります。 | maxRetriesForClientReroute および retryIntervalForClientReroute が設定されておらず、enableSysplexWLB プロパティーが true に設定されており、データ・サーバーが DB2 for z/OS である場合、デフォルトは 5 です。それ以外の場合、デフォルトは以前のドライバーのバージョンと同じです。  |
| retryIntervalForClientReroute    | maxRetriesForClientReroute も retryIntervalForClientReroute も設定されていない場合、接続が 10 分間試行され、その間、最初の試行からの経過時間が長くなるにつれて再試行間隔が次第に長くなります。 | maxRetriesForClientReroute および retryIntervalForClientReroute が設定されておらず、enableSysplexWLB プロパティーが true に設定されており、データ・サーバーが DB2 for z/OS である場合、デフォルトは 0 秒です。それ以外の場合、デフォルトは以前のドライバーのバージョンと同じです。 |

## ResultSetMetaData.getColumnNames および ResultSetMetaData.getColumnLabels の値の例

IBM Data Server Driver for JDBC and SQLJ バージョン 4.0 以降の場合、ResultSetMetaData.getColumnNames および ResultSetMetaData.getColumnLabels のデフォルトの動作は、それ以前の JDBC ドライバーのデフォルトの動作とは異なります。この動作は、useJDBC4ColumnNameAndLabelSemantics プロパティーを使用して変更することができます。

次の例は、IBM Data Server Driver for JDBC and SQLJ バージョン 4.0、および useJDBC4ColumnNameAndLabelSemantics プロパティーが設定されていない場合に以前の JDBC ドライバーに戻される値を示しています。

すべての照会は、次のように定義されている表を使用します。

```
CREATE TABLE MYTABLE(INTCOL INT)
```

**例:** 次の照会には AS 節が含まれます。これは、結果セット内の列のラベルを定義するものです。

```
SELECT MYCOL AS MYLABEL FROM MYTABLE
```

次の表は、照会について戻される `ResultSetMetaData.getColumnName` および `ResultSetMetaData.getColumnLabel` の値をリストしています。

表 116. AS 節を含む照会の、IBM Data Server Driver for JDBC and SQLJ バージョン 4.0 より前および後の `ResultSetMetaData.getColumnLabel` および `ResultSetMetaData.getColumnLabel`

| ターゲットのデータ・ソース                                           | IBM Data Server Driver for JDBC and SQLJ バージョン 4.0 より前の動作 |                               | IBM Data Server Driver for JDBC and SQLJ バージョン 4.0 以降の動作 |                               |
|---------------------------------------------------------|-----------------------------------------------------------|-------------------------------|----------------------------------------------------------|-------------------------------|
|                                                         | <code>getColumnName</code> 値                              | <code>getColumnLabel</code> 値 | <code>getColumnName</code> 値                             | <code>getColumnLabel</code> 値 |
| DB2 Database for Linux, UNIX, and Windows               | MYLABEL                                                   | MYLABEL                       | MYCOL                                                    | MYLABEL                       |
| IBM Informix                                            | MYLABEL                                                   | MYLABEL                       | MYCOL                                                    | MYLABEL                       |
| DB2 for z/OS バージョン 8 以降、および DB2 UDB for iSeries V5R3 以降 | MYLABEL                                                   | MYLABEL                       | MYCOL                                                    | MYLABEL                       |
| DB2 for z/OS バージョン 7、および DB2 UDB for iSeries V5R2       | MYLABEL                                                   | MYLABEL                       | MYLABEL                                                  | MYLABEL                       |

**例:** 次の照会には AS 節が含まれていません。

```
SELECT MYCOL FROM MYTABLE
```

照会に対する `ResultSetMetaData.getColumnName` および `ResultSetMetaData.getColumnLabel` メソッドは、ターゲット・データ・ソースに関係なく MYCOL を戻します。

**例:** DB2 for z/OS または DB2 for i データ・ソースでは、列のラベルを定義するために次のように LABEL ON ステートメントが使用されます。

```
LABEL ON COLUMN MYTABLE.MYCOL IS 'LABELONCOL'
```

次の照会には AS 節が含まれます。これは、ResultSet 内の列のラベルを定義するものです。

```
SELECT MYCOL AS MYLABEL FROM MYTABLE
```

次の表は、照会について戻される `ResultSetMetaData.getColumnName` および `ResultSetMetaData.getColumnLabel` の値をリストしています。

表 117. AS 節を含む照会で LABEL ON ステートメントを指定した表列の、IBM Data Server Driver for JDBC and SQLJ バージョン 4.0 より前および後の ResultSetMetaData.getColumnLabel および ResultSetMetaData.getColumnName

| ターゲットのデータ・ソース                                           | IBM Data Server Driver for JDBC and SQLJ バージョン 4.0 より前の動作 |                  | IBM Data Server Driver for JDBC and SQLJ バージョン 4.0 以降の動作 |                  |
|---------------------------------------------------------|-----------------------------------------------------------|------------------|----------------------------------------------------------|------------------|
|                                                         | getColumnLabel 値                                          | getColumnLabel 値 | getColumnLabel 値                                         | getColumnLabel 値 |
| DB2 for z/OS バージョン 8 以降、および DB2 UDB for iSeries V5R3 以降 | MYLABEL                                                   | LABELONCOL       | MYCOL                                                    | MYLABEL          |
| DB2 for z/OS バージョン 7、および DB2 UDB for iSeries V5R2       | MYLABEL                                                   | LABELONCOL       | MYCOL                                                    | LABELONCOL       |

例: DB2 for z/OS または DB2 for i データ・ソースでは、列のラベルを定義するために次のように LABEL ON ステートメントが使用されます。

```
LABEL ON COLUMN MYTABLE.MYCOL IS 'LABELONCOL'
```

次の照会には AS 節が含まれていません。

```
SELECT MYCOL FROM MYTABLE
```

次の表は、照会について戻される ResultSetMetaData.getColumnLabel および ResultSetMetaData.getColumnName の値をリストしています。

表 118. AS 節を含まない照会で LABEL ON ステートメントを指定した表列の、IBM Data Server Driver for JDBC and SQLJ バージョン 4.0 より前および後の ResultSetMetaData.getColumnLabel および ResultSetMetaData.getColumnName

| ターゲットのデータ・ソース                                         | IBM Data Server Driver for JDBC and SQLJ バージョン 4.0 より前の動作 |                  | IBM Data Server Driver for JDBC and SQLJ バージョン 4.0 の動作 |                  |
|-------------------------------------------------------|-----------------------------------------------------------|------------------|--------------------------------------------------------|------------------|
|                                                       | getColumnLabel 値                                          | getColumnLabel 値 | getColumnLabel 値                                       | getColumnLabel 値 |
| DB2 for z/OS バージョン 8 以降、および DB2 UDB for i5/OS V5R3 以降 | MYCOL                                                     | LABELONCOL       | MYCOL                                                  | MYCOL            |
| DB2 for z/OS バージョン 7、および DB2 UDB for i5/OS V5R2       | MYCOL                                                     | LABELONCOL       | MYLABEL                                                | LABELONCOL       |

## IBM Data Server Driver for JDBC and SQLJ に影響を与える SDK for Java の相違点

SDK for Java のバージョン間での動作の相違点は、IBM Data Server Driver for JDBC and SQLJ の下でプログラムを実行するときに受け取る結果のばらつきの原因となる場合があります。



## DBCS 置換文字の取り出された値

DBCS 置換文字 (コード・ページ Cp943 では X'FCFC' など) をデータベース表から取り出す場合、取り出される値は、IBM SDK for Java を使用するかまたは Oracle の SDK for Java を使用するかによって異なります。

Oracle の SDK for Java の場合、置換文字は U+0000 として取り出されます。IBM SDK for Java の場合、置換文字は X'FFFD' として取り出されます。

## サポートされるコード・ページ

IBM SDK for Java は Oracle の SDK for Java よりも多くの DBCS コード・ページをサポートします。そのため、Oracle の SDK for Java でのサポートされないコード・ページのためにエラーが発生する場合は、IBM SDK for Java を使用してください。

## 暗号化のための IBM SDK for Java 要件

IBM SDK for Java は 256 ビット暗号化をサポートしますが、Oracle の SDK for Java にはこのサポートがありません。そのため、暗号化を含む IBM Data Server Driver for JDBC and SQLJ セキュリティー・メカニズムのいずれかを使用する場合は、IBM SDK for Java を使用する必要があります。

## システム・モニターのサポート

IBM Data Server Driver for JDBC and SQLJ でのシステム・モニターのサポートには、コア・ドライバー時間とネットワーク I/O 時間のコレクションが含まれます。この情報を取り出すには、SDK for Java バージョン 5 またはそれ以降に含まれている機能が必要です。ただし、IBM SDK for Java バージョン 1.4.2 にも、コア・ドライバー時間とネットワーク I/O 時間のコレクションを使用可能にするサポートがあります。IBM SDK for Java バージョン 1.4.2 を使用する場合、コア・ドライバー時間とネットワーク I/O 時間はその値に最も近いマイクロ秒に丸められます。SDK for Java バージョン 5 またはそれ以降を使用する場合、コア・ドライバー時間とネットワーク I/O 時間はその値に最も近いナノ秒に丸められます。

---

## IBM Data Server Driver for JDBC and SQLJ から発行されるエラー・コード

+4200 から +4299、+4450 から +4499、-4200 から -4299、および -4450 から -4499 の範囲のエラー・コードは、IBM Data Server Driver for JDBC and SQLJ 用に予約されています。

IBM Data Server Driver for JDBC and SQLJ エラーが発生した後で `SQLException.getMessage` メソッドを呼び出すと、以下のものを含むストリングが戻されます。

- 接続がタイプ 2 であるかまたはタイプ 4 接続であるか
- IBM ソフトウェア・サポートの診断情報
- ドライバーのレベル
- 説明のためのメッセージ
- エラー・コード



• SQLSTATE

以下に例を示します。

```
[jcc][t4][20128][12071][3.50.54] Invalid queryBlockSize specified: 1,048,576,012.
Using default query block size of 32,767.  ERRORCODE=0, SQLSTATE=
```

現在、IBM Data Server Driver for JDBC and SQLJ は以下のエラー・コードを発行します。

表 119. IBM Data Server Driver for JDBC and SQLJ により発行されるエラー・コード

| エラー・コード | メッセージ・テキストおよび説明                                                                                                                                                                                                                                                  | SQLSTATE |
|---------|------------------------------------------------------------------------------------------------------------------------------------------------------------------------------------------------------------------------------------------------------------------|----------|
| +4204   | RETURN DATA UNTIL 節に指定されているとおり、エラーが検出されて許容されました。<br><br><b>説明:</b> 許容されたエラーには、フェデレーテッド接続、認証、および許可エラーが含まれます。この警告は、DB2 Database for Linux, UNIX, and Windows サーバーへの接続にのみ適用されます。これは、カーソル操作 (ResultSet.next または ResultSet.previous 呼び出しなど) で false が戻される場合にのみ発行されます。 | 02506    |
| +4222   | <i>text-from-getMessage</i><br><br><b>説明:</b> データ・ソースへの接続中に警告状態が生じました。<br><br><b>ユーザーの対応:</b> SQLException.getMessage を呼び出して、この問題に関する具体的な情報を取得します。                                                                                                               |          |
| +4223   | <i>text-from-getMessage</i><br><br><b>説明:</b> 初期化中に警告状態が生じました。<br><br><b>ユーザーの対応:</b> SQLException.getMessage を呼び出して、この問題に関する具体的な情報を取得します。                                                                                                                       |          |
| +4225   | <i>text-from-getMessage</i><br><br><b>説明:</b> データがサーバーへ送信されたか、サーバーから受信されたときに警告状態が生じました。<br><br><b>ユーザーの対応:</b> SQLException.getMessage を呼び出して、この問題に関する具体的な情報を取得します。                                                                                              |          |
| +4226   | <i>text-from-getMessage</i><br><br><b>説明:</b> カスタマイズまたはバインド中に警告状態が生じました。<br><br><b>ユーザーの対応:</b> SQLException.getMessage を呼び出して、この問題に関する具体的な情報を取得します。                                                                                                             |          |
| +4228   | <i>text-from-getMessage</i><br><br><b>説明:</b> 他のカテゴリに該当しない警告状態が生じました。<br><br><b>ユーザーの対応:</b> SQLException.getMessage を呼び出して、この問題に関する具体的な情報を取得します。                                                                                                                |          |

表 119. IBM Data Server Driver for JDBC and SQLJ により発行されるエラー・コード (続き)

| エラー・コード | メッセージ・テキストおよび説明                                                                                                                                   | SQLSTATE |
|---------|---------------------------------------------------------------------------------------------------------------------------------------------------|----------|
| +4450   | 機能がサポートされていません: <i>feature-name</i>                                                                                                               |          |
| +4460   | <i>text-from-getMessage</i><br><br>説明: 指定値は有効なオプションではありません。<br><br>ユーザーの対応: SQLException.getMessage を呼び出して、この問題に関する具体的な情報を取得します。                  |          |
| +4461   | <i>text-from-getMessage</i><br><br>説明: 指定値は範囲外または無効です。<br><br>ユーザーの対応: SQLException.getMessage を呼び出して、この問題に関する具体的な情報を取得します。                       |          |
| +4462   | <i>text-from-getMessage</i><br><br>説明: 必須値が欠落しています。<br><br>ユーザーの対応: SQLException.getMessage を呼び出して、この問題に関する具体的な情報を取得します。                          |          |
| +4470   | <i>text-from-getMessage</i><br><br>説明: ターゲット・リソースが閉じられているため、要求された操作を実行できません。<br><br>ユーザーの対応: SQLException.getMessage を呼び出して、この問題に関する具体的な情報を取得します。 |          |
| +4471   | <i>text-from-getMessage</i><br><br>説明: ターゲット・リソースが使用中であるため、要求された操作を実行できません。<br><br>ユーザーの対応: SQLException.getMessage を呼び出して、この問題に関する具体的な情報を取得します。  |          |
| +4472   | <i>text-from-getMessage</i><br><br>説明: ターゲット・リソースが使用不可であるため、要求された操作を実行できません。<br><br>ユーザーの対応: SQLException.getMessage を呼び出して、この問題に関する具体的な情報を取得します。 |          |
| +4474   | <i>text-from-getMessage</i><br><br>説明: ターゲット・リソースが変更不可であるため、要求された操作を実行できません。<br><br>ユーザーの対応: SQLException.getMessage を呼び出して、この問題に関する具体的な情報を取得します。 |          |

表 119. IBM Data Server Driver for JDBC and SQLJ により発行されるエラー・コード (続き)

| エラー・コード | メッセージ・テキストおよび説明                                                                                                                                                                                                                                                                              | SQLSTATE |
|---------|----------------------------------------------------------------------------------------------------------------------------------------------------------------------------------------------------------------------------------------------------------------------------------------------|----------|
| -4200   | 操作が無効です: Global Transaction 中に XA 環境で無効な COMMIT または ROLLBACK が呼び出されました。<br><br><b>説明:</b> XA 環境のグローバル・トランザクション中のアプリケーションがコミットまたはロールバックを発行しました。グローバル・トランザクション中のコミットまたはロールバック操作は無効です。                                                                                                          | 2D521    |
| -4201   | 操作が無効です: Global Transaction 中は setAutoCommit(true) が許可されていません。<br><br><b>説明:</b> XA 環境のグローバル・トランザクション中のアプリケーションが setAutoCommit(true) ステートメントを実行しました。グローバル・トランザクションで setAutoCommit(true) を発行することは無効です。                                                                                        | 2D521    |
| -4203   | <i>function</i> の実行エラー。サーバーは <i>rc</i> を戻しました。<br><br><b>説明:</b> SQL ステートメントの実行中に XA 接続でエラーが発生しました。<br><br>ネットワークの最適化のために、IBM Data Server Driver for JDBC and SQLJ は次の SQL ステートメントが実行されるまで一部の XA フローを遅らせます。遅延した XA フローでエラーが発生する場合、そのエラーは現行の SQL ステートメントによってスローされる SQLException の一部として報告されます。 |          |
| -4210   | プールからトランスポート・オブジェクトを取得中にタイムアウトになりました。                                                                                                                                                                                                                                                        | 57033    |
| -4211   | プールからオブジェクトを取得中にタイムアウトになりました。                                                                                                                                                                                                                                                                | 57033    |
| -4212   | Sysplex メンバーが使用できません。                                                                                                                                                                                                                                                                        |          |
| -4213   | タイムアウト。                                                                                                                                                                                                                                                                                      | 57033    |
| -4214   | <i>text-from-getMessage</i><br><br><b>説明:</b> 許可に失敗しました。<br><br><b>ユーザーの対応:</b> SQLException.getMessage を呼び出して、この問題に関する具体的な情報を取得します。                                                                                                                                                         | 28000    |
| -4220   | <i>text-from-getMessage</i><br><br><b>説明:</b> 文字変換中にエラーが発生しました。<br><br><b>ユーザーの対応:</b> SQLException.getMessage を呼び出して、この問題に関する具体的な情報を取得します。                                                                                                                                                  |          |

表 119. IBM Data Server Driver for JDBC and SQLJ により発行されるエラー・コード (続き)

| エラー・コード | メッセージ・テキストおよび説明                                                                                                                                       | SQLSTATE |
|---------|-------------------------------------------------------------------------------------------------------------------------------------------------------|----------|
| -4221   | <i>text-from-getMessage</i><br><br>説明: 暗号化または暗号化解除中にエラーが発生しました。<br><br>ユーザーの対応: SQLException.getMessage を呼び出して、この問題に関する具体的な情報を取得します。                  |          |
| -4222   | <i>text-from-getMessage</i><br><br>説明: データ・ソースへの接続中にエラーが発生しました。<br><br>ユーザーの対応: SQLException.getMessage を呼び出して、この問題に関する具体的な情報を取得します。                  |          |
| -4223   | <i>text-from-getMessage</i><br><br>説明: 初期化中にエラーが発生しました。<br><br>ユーザーの対応: SQLException.getMessage を呼び出して、この問題に関する具体的な情報を取得します。                          |          |
| -4224   | <i>text-from-getMessage</i><br><br>説明: リソースのクリーンアップ中にエラーが発生しました。<br><br>ユーザーの対応: SQLException.getMessage を呼び出して、この問題に関する具体的な情報を取得します。                 |          |
| -4225   | <i>text-from-getMessage</i><br><br>説明: データがサーバーへ送信されたか、サーバーから受信されたときにエラーが発生しました。<br><br>ユーザーの対応: SQLException.getMessage を呼び出して、この問題に関する具体的な情報を取得します。 |          |
| -4226   | <i>text-from-getMessage</i><br><br>説明: カスタマイズまたはバインド中にエラーが発生しました。<br><br>ユーザーの対応: SQLException.getMessage を呼び出して、この問題に関する具体的な情報を取得します。                |          |
| -4227   | <i>text-from-getMessage</i><br><br>説明: リセット中にエラーが発生しました。<br><br>ユーザーの対応: SQLException.getMessage を呼び出して、この問題に関する具体的な情報を取得します。                         |          |

表 119. IBM Data Server Driver for JDBC and SQLJ により発行されるエラー・コード (続き)

| エラー・コード | メッセージ・テキストおよび説明                                                                                                                                                 | SQLSTATE |
|---------|-----------------------------------------------------------------------------------------------------------------------------------------------------------------|----------|
| -4228   | <i>text-from-getMessage</i><br><br><b>説明:</b> 他のカテゴリに該当しないエラーが発生しました。<br><br><b>ユーザーの対応:</b> SQLException.getMessage を呼び出して、この問題に関する具体的な情報を取得します。               |          |
| -4229   | <i>text-from-getMessage</i><br><br><b>説明:</b> バッチ実行中にエラーが発生しました。<br><br><b>ユーザーの対応:</b> SQLException.getMessage を呼び出して、この問題に関する具体的な情報を取得します。                    |          |
| -4231   | 値 <i>value</i> を持つタイプ <i>sql-data-type</i> の列 <i>column-number</i> からタイプ java.math.BigDecimal の値に変換中に、エラーが発生しました。                                               |          |
| -4450   | 機能がサポートされていません: <i>feature-name</i>                                                                                                                             | 0A504    |
| -4460   | <i>text-from-getMessage</i><br><br><b>説明:</b> 指定値は有効なオプションではありません。<br><br><b>ユーザーの対応:</b> SQLException.getMessage を呼び出して、この問題に関する具体的な情報を取得します。                  |          |
| -4461   | <i>text-from-getMessage</i><br><br><b>説明:</b> 指定値は範囲外または無効です。<br><br><b>ユーザーの対応:</b> SQLException.getMessage を呼び出して、この問題に関する具体的な情報を取得します。                       | 42815    |
| -4462   | <i>text-from-getMessage</i><br><br><b>説明:</b> 必須値が欠落しています。<br><br><b>ユーザーの対応:</b> SQLException.getMessage を呼び出して、この問題に関する具体的な情報を取得します。                          |          |
| -4463   | <i>text-from-getMessage</i><br><br><b>説明:</b> 指定された値に構文エラーがあります。<br><br><b>ユーザーの対応:</b> SQLException.getMessage を呼び出して、この問題に関する具体的な情報を取得します。                    | 42601    |
| -4470   | <i>text-from-getMessage</i><br><br><b>説明:</b> ターゲット・リソースが閉じられているため、要求された操作を実行できません。<br><br><b>ユーザーの対応:</b> SQLException.getMessage を呼び出して、この問題に関する具体的な情報を取得します。 |          |

表 119. IBM Data Server Driver for JDBC and SQLJ により発行されるエラー・コード (続き)

| エラー・コード | メッセージ・テキストおよび説明                                                                                                                                                           | SQLSTATE |
|---------|---------------------------------------------------------------------------------------------------------------------------------------------------------------------------|----------|
| -4471   | <i>text-from-getMessage</i><br><br><b>説明:</b> ターゲット・リソースが使用中であるため、要求された操作を実行できません。<br><br><b>ユーザーの対応:</b> SQLException.getMessage を呼び出して、この問題に関する具体的な情報を取得します。            |          |
| -4472   | <i>text-from-getMessage</i><br><br><b>説明:</b> ターゲット・リソースが使用不可であるため、要求された操作を実行できません。<br><br><b>ユーザーの対応:</b> SQLException.getMessage を呼び出して、この問題に関する具体的な情報を取得します。           |          |
| -4473   | <i>text-from-getMessage</i><br><br><b>説明:</b> ターゲット・リソースが使用できなくなったため、要求された操作を実行できません。<br><br><b>ユーザーの対応:</b> SQLException.getMessage を呼び出して、この問題に関する具体的な情報を取得します。         |          |
| -4474   | <i>text-from-getMessage</i><br><br><b>説明:</b> ターゲット・リソースが変更不可であるため、要求された操作を実行できません。<br><br><b>ユーザーの対応:</b> SQLException.getMessage を呼び出して、この問題に関する具体的な情報を取得します。           |          |
| -4475   | <i>text-from-getMessage</i><br><br><b>説明:</b> ターゲット・リソースへのアクセスが制限されているため、要求された操作を実行できません。<br><br><b>ユーザーの対応:</b> SQLException.getMessage を呼び出して、この問題に関する具体的な情報を取得します。     |          |
| -4476   | <i>text-from-getMessage</i><br><br><b>説明:</b> 要求された操作はターゲット・リソースに対しては許可されていないため、この操作を実行できません。<br><br><b>ユーザーの対応:</b> SQLException.getMessage を呼び出して、この問題に関する具体的な情報を取得します。 |          |
| -4496   | 保留カーソルの SQL OPEN が XA 接続に対して発行されました。JDBC ドライバーでは、XA 接続の場合にデータベース・サーバー上で保留カーソルをオープンすることはできません。                                                                             |          |

表 119. IBM Data Server Driver for JDBC and SQLJ により発行されるエラー・コード (続き)

| エラー・コード | メッセージ・テキストおよび説明                                                                                                                                                                                                                                                                                                                                                                                                                                                                                                                                                                                     | SQLSTATE        |
|---------|-----------------------------------------------------------------------------------------------------------------------------------------------------------------------------------------------------------------------------------------------------------------------------------------------------------------------------------------------------------------------------------------------------------------------------------------------------------------------------------------------------------------------------------------------------------------------------------------------------|-----------------|
| -4497   | アプリケーションはロールバックを発行する必要があります。作業単位は既に DB2 サーバーでロールバックされましたが、その作業単位に関与する他のリソース・マネージャーが、変更内容をまだロールバックしていない可能性があります。このアプリケーションの保全性を確保するために、アプリケーションがロールバックを発行するまで、すべての SQL 要求が拒否されます。                                                                                                                                                                                                                                                                                                                                                                                                                    |                 |
| -4498   | <p>接続は失敗しましたが、再確立されました。ホスト名または IP アドレス: <i>host-name</i>、サービス名またはポート番号: <i>port</i>、特殊レジスター変更インディケーター: <i>rc</i>。</p> <p><b>説明:</b> <i>host-name</i> および <i>port</i> は、接続が再確立されたデータ・ソースを示します。 <i>rc</i> は、特殊レジスター値を設定した SQL ステートメントが再実行されたかどうかを以下のように示します。</p> <ol style="list-style-type: none"> <li>1 特殊レジスター値を設定した SQL ステートメントは再実行された。</li> <li>2 特殊レジスター値を設定した SQL ステートメントは再実行されなかった可能性がある。</li> </ol> <p>DB2 for z/OS サーバーに対するクライアント・リレポートの場合、最後のコミット・ポイント後に設定された特殊レジスター値は再確立されません。</p> <p>アプリケーションは以前のコミット・ポイントにロールバックされます。接続状態、グローバル・リソース (例えばグローバル一時表)、およびオープン状態の保留カーソルは維持されない可能性があります。</p> |                 |
| -4499   | <p><i>text-from-getMessage</i></p> <p><b>説明:</b>致命的エラーが発生したため、データ・ソースから切断されました。既存の接続が使用不能になりました。</p> <p><b>ユーザーの対応:</b> <code>SQLException.getMessage</code> を呼び出して、この問題に関する具体的な情報を取得します。</p>                                                                                                                                                                                                                                                                                                                                                                                                       | 08001 または 58009 |
| -30108  | Sysplex においてクライアント・リレポート例外が発生しました。                                                                                                                                                                                                                                                                                                                                                                                                                                                                                                                                                                  | 08506           |
| -99999  | IBM Data Server Driver for JDBC and SQLJ がまだエラー・コードのないエラーを出しました。                                                                                                                                                                                                                                                                                                                                                                                                                                                                                                                                    |                 |

## IBM Data Server Driver for JDBC and SQLJ から発行される SQLSTATE

46600 から 466ZZ の範囲の SQLSTATE は IBM Data Server Driver for JDBC and SQLJ 用に予約されています。



次の表は、IBM Data Server Driver for JDBC and SQLJ によって生成または使用される SQLSTATE をリストしています。

表 120. IBM Data Server Driver for JDBC and SQLJ により戻される SQLSTATE

| SQLSTATE |          |                                                                                           |
|----------|----------|-------------------------------------------------------------------------------------------|
| クラス      | SQLSTATE | 説明                                                                                        |
| 01xxx    |          | 警告                                                                                        |
| 02xxx    |          | データなし                                                                                     |
| 02xxx    | 02501    | カーソル位置が現在行の FETCH に対して無効です。                                                               |
| 02xxx    | 02506    | 容認できるエラー                                                                                  |
| 08xxx    |          | 接続例外                                                                                      |
| 08xxx    | 08001    | アプリケーション・リクエスターが接続を確立できません。                                                               |
| 08xxx    | 08003    | 接続が存在しません。                                                                                |
| 08xxx    | 08004    | アプリケーション・サーバーが、接続の確立を拒否しました。                                                              |
| 08xxx    | 08506    | クライアント・リルトの例外です。                                                                          |
| 0Axxx    |          | 機能がサポートされていない                                                                             |
| 0Axxx    | 0A502    | このデータベース・インスタンスではアクションまたは操作ができません。                                                        |
| 0Axxx    | 0A504    | この機能はドライバーによってサポートされません                                                                   |
| 22xxx    |          | データ例外                                                                                     |
| 22xxx    | 22007    | 日時値のストリング表記が無効です。                                                                         |
| 22xxx    | 22021    | 文字がコード化文字セットにありません。                                                                       |
| 23xxx    |          | 制約違反                                                                                      |
| 23xxx    | 23502    | 列に挿入されるかまたは列を更新する値が NULL ですが、列に NULL 値を入れることはできません。                                       |
| 24xxx    |          | カーソル状態が無効                                                                                 |
| 24xxx    | 24501    | 識別されたカーソルがオープンしていません。                                                                     |
| 28xxx    |          | 許可例外                                                                                      |
| 28xxx    | 28000    | 許可名が無効です。                                                                                 |
| 2Dxxx    |          | トランザクション終了が無効                                                                             |
| 2Dxxx    | 2D521    | SQL COMMIT または ROLLBACK が、現在の操作環境では無効です。                                                  |
| 34xxx    |          | カーソル名が無効                                                                                  |
| 34xxx    | 34000    | カーソル名が無効です。                                                                               |
| 3Bxxx    |          | SAVEPOINT が無効                                                                             |
| 3Bxxx    | 3B503    | SAVEPOINT、RELEASE SAVEPOINT、または ROLLBACK TO SAVEPOINT は、トリガーまたはグローバル・トランザクションでは許可されていません。 |
| 40xxx    |          | トランザクションのロールバック                                                                           |
| 42xxx    |          | 構文エラーまたはアクセス規則違反                                                                          |
| 42xxx    | 42601    | 文字、トークン、または節が、無効もしくは欠けています。                                                               |
| 42xxx    | 42734    | 重複するパラメーター名、SQL 変数名、カーソル名、条件名、またはラベルが検出されました。                                             |

表 120. IBM Data Server Driver for JDBC and SQLJ により戻される SQLSTATE (続き)

| SQLSTATE |          |                                                                            |
|----------|----------|----------------------------------------------------------------------------|
| クラス      | SQLSTATE | 説明                                                                         |
| 42xxx    | 42807    | INSERT、UPDATE、または DELETE は、このオブジェクトでは許可されません。                              |
| 42xxx    | 42808    | INSERT または UPDATE 操作で識別された列は更新できません。                                       |
| 42xxx    | 42815    | データ・タイプ、長さ、位取り、値、または CCSID が無効です。                                          |
| 42xxx    | 42820    | 数値定数が長すぎるか、またはそのデータ・タイプの範囲内にない値を持っています。                                    |
| 42xxx    | 42968    | 現行ソフトウェア・ライセンスがないため、接続が失敗しました。                                             |
| 57xxx    |          | リソースを使用できない、またはオペレーター介入                                                    |
| 57xxx    | 57033    | 自動ロールバックなしで、デッドロックまたはタイムアウトが発生しました                                         |
| 58xxx    |          | システム・エラー                                                                   |
| 58xxx    | 58008    | 分散プロトコル・エラーのため、実行が失敗しました。このエラーは、後続の DDM コマンドまたは SQL ステートメントの正常な実行には影響しません。 |
| 58xxx    | 58009    | 会話の割り振り解除の原因となる分散プロトコル・エラーのため、実行が失敗しました。                                   |
| 58xxx    | 58012    | 指定したパッケージ名と整合性トークンを持つバインド処理がアクティブではありません。                                  |
| 58xxx    | 58014    | DDM コマンドはサポートされていません。                                                      |
| 58xxx    | 58015    | DDM オブジェクトはサポートされていません。                                                    |
| 58xxx    | 58016    | DDM パラメーターはサポートされていません。                                                    |
| 58xxx    | 58017    | DDM パラメーターの値がサポートされていません。                                                  |

## IBM Data Server Driver for JDBC and SQLJ のバージョンおよび環境の情報を確認する方法

IBM Data Server Driver for JDBC and SQLJ のバージョンや、ドライバーが実行される環境に関する情報を判別するには、コマンド行で DB2Jcc ユーティリティーを実行します。

### DB2Jcc の構文

```

▶▶—java—com.ibm.db2.jcc.DB2Jcc—┬──_version┬──_configuration┬──_help▶▶

```

### DB2Jcc オプションの説明

#### -version

IBM Data Server Driver for JDBC and SQLJ がその名前とバージョンを表示することを指定します。

### -configuration

IBM Data Server Driver for JDBC and SQLJ がその名前とバージョン、その環境に関する情報 (Java ランタイム環境、オペレーティング・システム、パス情報、およびライセンス制限など) を表示することを指定します。

### -help

DB2Jcc ユーティリティーがサポートする各オプションを記述することを指定します。-help と共に他のオプションが指定されても、それらは無視されます。

## SQLJ プログラムの準備のためのコマンド

SQLJ プログラムを実行用に準備するには、コマンドを使用して、SQLJ ソース・コードを Java ソース・コードに変換し、その Java ソース・コードをコンパイルし、SQLJ シリアライズド・プロファイルを作成してカスタマイズし、DB2 パッケージをバインドします。

### sqlj - SQLJ 変換プログラム

sqlj コマンドは SQLJ ソース・ファイルを Java ソース・ファイルおよび 0 個以上の SQLJ シリアライズド・プロファイルに変換します。デフォルトでは、sqlj コマンドは Java ソース・ファイルのコンパイルも行います。

### 許可

なし

### コマンド構文

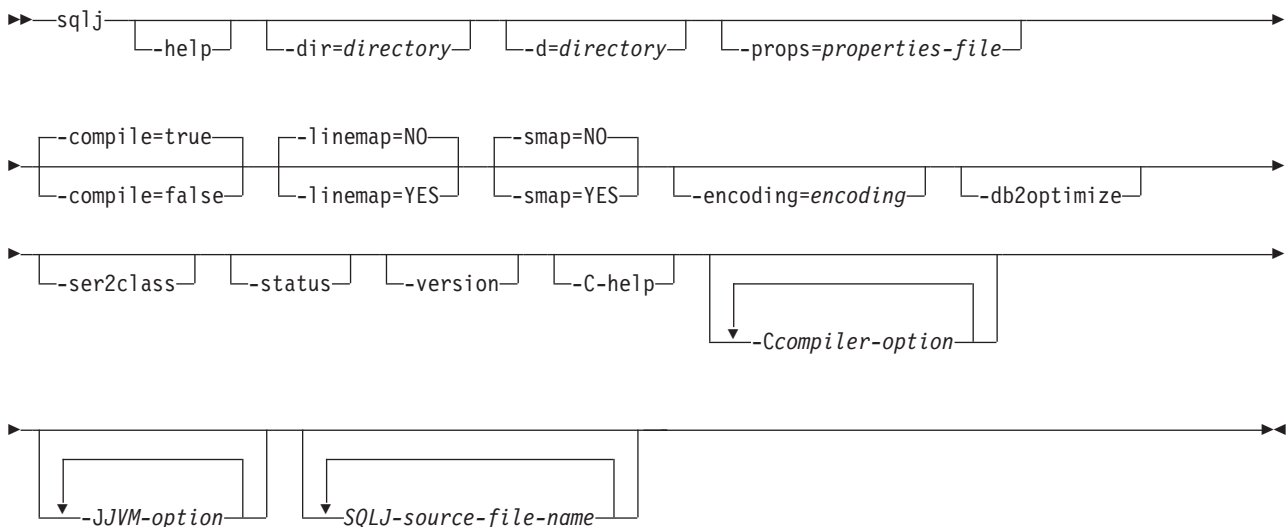

### コマンド・パラメーター

#### -help

変換プログラムがサポートする各オプションが、SQLJ 変換プログラムによって説明されることを指定します。-help と共に他のオプションが指定されても、それらは無視されます。

#### **-dir=directory**

SQLJ が変換プログラムによって生成される .java ファイル、およびコンパイラによって生成される .class ファイルを入れるディレクトリーの名前を指定します。デフォルトは、SQLJ ソース・ファイルが入っているディレクトリーです。

変換プログラムは、生成ファイルをディレクトリーに配置するときに、SQLJ ソース・ファイルのディレクトリー構造を使用します。例えば、変換プログラムが次の 2 つのファイル进行处理するとします。

- Java パッケージにない file1.sqlj
- Java パッケージ sqlj.test にある file2.sqlj

また、変換プログラムを呼び出すときにパラメーター `-dir=/src` を指定するとします。変換プログラムは file1.sqlj 用の Java ソース・ファイルをディレクトリー `/src` に入れ、file2.sqlj 用の Java ソース・ファイルをディレクトリー `/src/sqlj/test` に入れます。

#### **-d=directory**

SQLJ が変換プログラムおよびコンパイラによって生成されるバイナリー・ファイルを入れるディレクトリーの名前を指定します。これらのファイルには、.ser ファイル、`name_SJProfileKeys.class` ファイル、およびコンパイラによって生成される .class ファイルが含まれます。

デフォルトは、SQLJ ソース・ファイルが入っているディレクトリーです。

変換プログラムは、生成ファイルをディレクトリーに配置するときに、SQLJ ソース・ファイルのディレクトリー構造を使用します。例えば、変換プログラムが次の 2 つのファイル进行处理するとします。

- Java パッケージにない file1.sqlj
- Java パッケージ sqlj.test にある file2.sqlj

また、変換プログラムを呼び出すときにパラメーター `-d=/src` を指定するとします。変換プログラムは file1.sqlj 用のシリアライズド・プロファイルディレクトリー `/src` に入れ、file2.sqlj 用のシリアライズド・プロファイルディレクトリー `/src/sqlj/test` に入れます。

#### **-compile=true|false**

SQLJ 変換プログラムが生成済みの Java ソースをバイトコードにコンパイルするかどうかを指定します。

##### **true**

変換プログラムは生成済みの Java ソース・コードをコンパイルします。これはデフォルトです。

##### **false**

変換プログラムは生成済みの Java ソース・コードをコンパイルしません。

#### **-linemap=no|yes**

Java 例外の行番号が、SQLJ ソース・ファイル (.sqlj ファイル) の行番号に一致するか、SQLJ 変換プログラムによって生成される Java ソース・ファイル (.java ファイル) の行番号に一致するかを指定します。

**no** Java 例外の行番号は Java ソース・ファイルの行番号に一致します。これはデフォルトです。

**yes**

Java 例外の行番号は SQLJ ソース・ファイルの行番号に一致します。

**-smap=no|yes**

SQLJ 変換プログラムが SQLJ ソース・ファイルごとにソース・マップ (SMAP) ファイルを生成するかどうかを指定します。SMAP ファイルはいくつかの Java 言語デバッグ・ツールで使用されます。このファイルは SQLJ ソース・ファイルの行を、SQLJ 変換プログラムによって生成される Java ソース・ファイルの行にマップします。ファイルは Unicode UTF-8 コード化スキームです。その形式は、以下の Web サイトの Original Java Specification Request (JSR) 45 に説明されています。

<http://www.jcp.org>

**no** SMAP ファイルを生成しません。これはデフォルトです。

**yes**

SMAP ファイルを生成します。SMAP ファイルの名前は `SQLJ-source-file-name.java.smap` です。SQLJ 変換プログラムは SMAP ファイルを、生成された Java ソース・ファイルと同じディレクトリーに置きます。

**-encoding=encoding-name**

ソース・ファイルのエンコードを指定します。例として JIS または EUC があります。このオプションを指定しない場合、オペレーティング・システムのデフォルト・コンバーターが使用されます。

**-db2optimize**

DB2 データ・サーバーに対して実行されるアプリケーションについて、WebSphere Application Server 環境での SQLJ コンテキスト・キャッシングを有効にするコードを SQLJ 変換プログラムが生成することを指定します。

`-db2optimize` はユーザー定義コンテキストがカスタム・ドライバークラスを拡張するようにします。これにより、WebSphere Application Server でコンテキスト・キャッシングと接続キャッシングが有効になります。

コンテキスト・キャッシングは IBM Data Server Driver for JDBC and SQLJ クラス `sqlj.runtime.ref.DefaultContext` のインスタンスを使用することにより有効にされるので、Java アプリケーションの変換とコンパイルを行う際に `db2jcc.jar` が `CLASSPATH` になければなりません。

コンテキスト・キャッシングを使用する場合、WebSphere Application Server で接続共有を使用することはできません。

**重要:** `-db2optimize` オプションによって有効になるコンテキスト・キャッシングは、WebSphere Application Server によって提供される接続プーリングとステートメント・プーリングよりもパフォーマンス上の利益をもたらす場合があります。しかしながら、コンテキスト・キャッシングはアプリケーション・サーバーの大量のリソース消費になる場合があります。正しく使用しないと意図しない副次作用が発生する場合があります。例えば、2 つのアプリケーションが同じ名前の SQLJ プロファイルを使用すると、両方とも `sqlj.runtime.ref.DefaultContext` を使用するため、お互いに上書きしてしまう可能性があります。コンテキスト・キャッシングの使用は以下の場合に限ってください。

- システムにストレージの制約がない。

- キャッシュされたステートメントは同じ Connection でよく再使用される。
- すべてのアプリケーションの SQLJ プロファイルには固有の名前が付いている。

#### **-ser2class**

SQLJ 変換プログラムが .ser ファイルを .class ファイルに変換することを指定します。

#### **-status**

SQLJ 変換プログラムが実行中に状況メッセージを表示することを指定します。

#### **-version**

SQLJ 変換プログラムが IBM Data Server Driver for JDBC and SQLJ のバージョンを表示することを指定します。情報の形式は次のとおりです。

IBM SQLJ xxxx.xxxx.xx

#### **-C-help**

SQLJ 変換プログラムが Java コンパイラーのヘルプ情報を表示することを指定します。

#### **-Ccompiler-option**

ダッシュ (-) で始まる有効な Java コンパイラー・オプションを指定します。

-C とコンパイラー・オプションの間にはスペースを入れないでください。複数のコンパイラー・オプションを指定する必要がある場合、各コンパイラー・オプションの前に -C を付けてください。以下に例を示します。

-C-g -C-verbose

すべてのオプションは Java コンパイラーに渡され、SQLJ 変換プログラムには使用されません。ただし、以下のオプションを除きます。

#### **-classpath**

SQLJ 変換プログラムおよび Java コンパイラーによって使用されるユーザー・クラス・パスを指定します。この値は CLASSPATH 環境変数をオーバーライドします。

#### **-sourcepath**

SQLJ 変換プログラムおよび Java コンパイラーがクラスまたはインターフェース定義を検索するソース・コード・パスを指定します。SQLJ 変換プログラムは、JAR または zip ファイル内ではなく、ディレクトリー内の .sqlj および .java ファイルのみ検索します。

#### **-JVM-option**

sqlj コマンドの実行場所である Java 仮想マシン (JVM) に渡されるオプションを指定します。オプションは、ダッシュ (-) で始まる有効な JVM オプションでなければなりません。-J と JVM オプションの間にはスペースを入れないでください。複数の JVM オプションを指定する必要がある場合、各コンパイラー・オプションの前に -J を付けてください。以下に例を示します。

-J-Xmx128m -J-Xmine2M

#### **SQLJ-source-file-name**

変換される SQLJ ソース・ファイルのリストを指定します。これは必須パラメーターです。すべての SQLJ ソース・ファイル名には拡張子 .sqlj が付いていなければならない。

## 出力

各ソース・ファイル *program-name.sqlj* ごとに、SQLJ 変換プログラムは以下のファイルを作成します。

- 生成済みソース・プログラム

生成済みソース・ファイルには *program-name.java* という名前が付けられます。

- SQLJ 実行可能節で使用される接続コンテキスト・クラスごとのシリアルライズド・プロファイル・ファイル

直列化されたプロファイル名の形式は、以下のようになります。

```
program-name_SJProfileIDNumber.ser
```

- SQLJ 変換プログラムが Java コンパイラーを呼び出す場合、コンパイラーが生成するクラス・ファイル

## 例

```
sqlj -encoding=UTF8 -C-0 MyApp.sqlj
```

## db2sqljcustomize - SQLJ プロファイル・カスタマイザー

db2sqljcustomize は、組み込み SQL ステートメントを含む SQLJ プロファイルを処理します。

デフォルトでは、それぞれの分離レベルごとに 1 つずつ、4 つの DB2 パッケージが db2sqljcustomize によって作成されます。db2sqljcustomize では、実行時に使用できるように、DB2 の固有情報を使ってプロファイルが拡大されます。

## 許可

プロセスの特権セットには、以下の権限のうちの 1 つを組み込む必要があります。

- DBADM 権限
- パッケージが存在しない場合の BINDADD 特権と、以下のいずれかの特権
  - CREATEIN 特権
  - パッケージのスキーマ名が存在しない場合、データベースに対する IMPLICIT\_SCHEMA 権限
- パッケージが存在する場合に必要な特権:
  - スキーマに対する ALTERIN 特権
  - パッケージに対する BIND 特権

ユーザーには、アプリケーションで静的 SQL ステートメントをコンパイルするのに必要なすべての特権も必要です。グループに認可された特権が、静的ステートメントの許可の検査に使用されることはありません。

## コマンド構文

```
▶▶ db2sqljcustomize [-help]
```



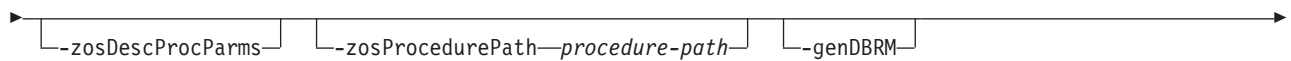
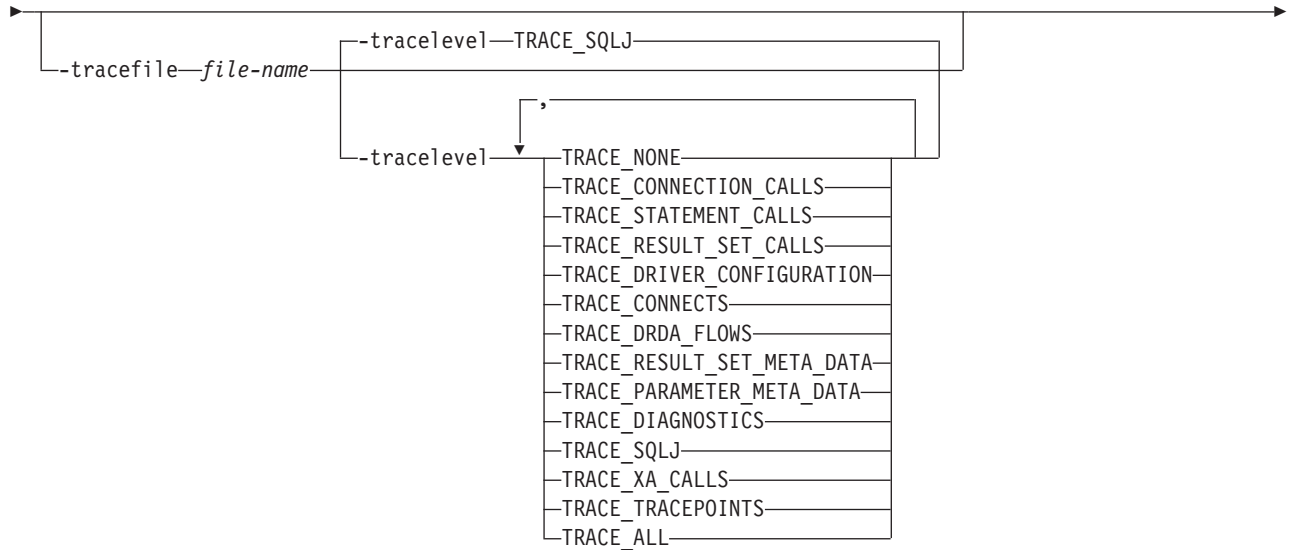
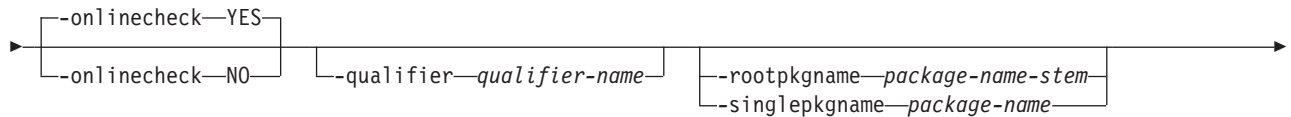
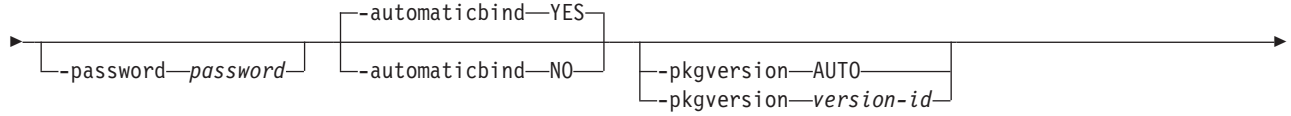
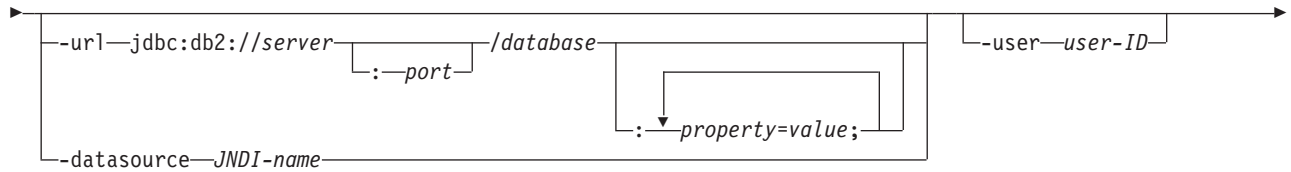

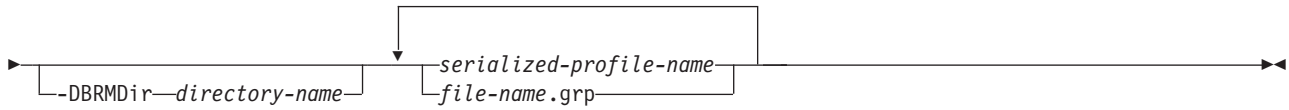

**options-string:**

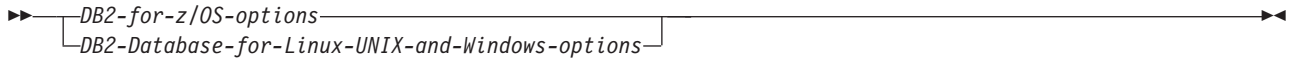

**DB2 for z/OS options:**

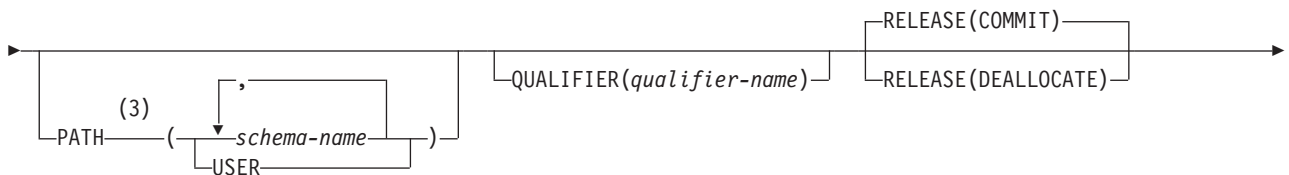
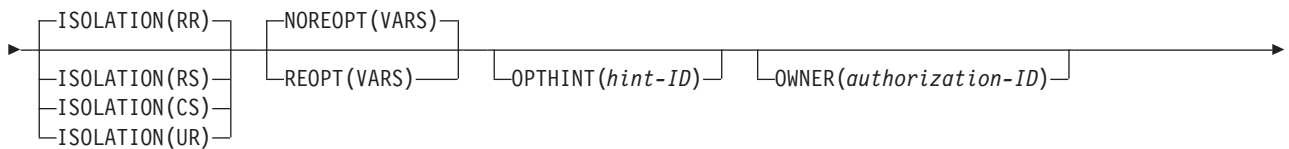
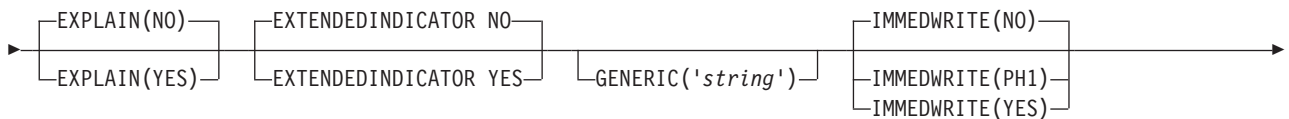
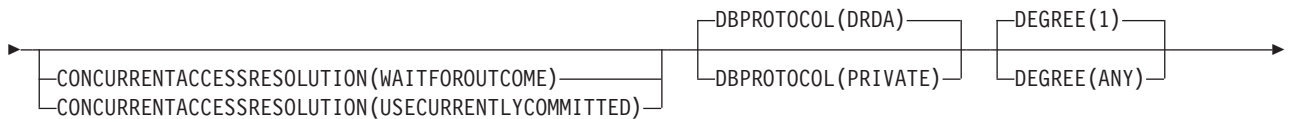
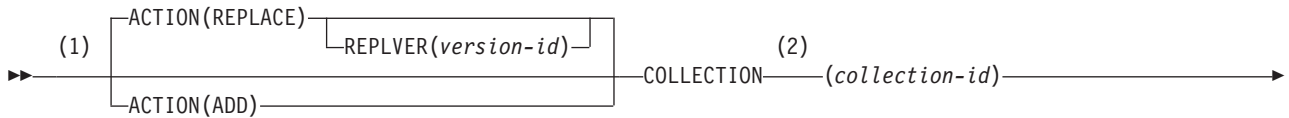

**注:**

- 1 これらのオプションは、どのような順序で指定してもかまいません。
- 2 COLLECTION は、DB2 for z/OS に有効な BIND オプションではありません。ただし、バインド時

にコレクションを変更するため、または同じ直列化プロファイル・ファイルを複数のコレクションにバインドするため、db2sqljbind または db2sqljcustomize の -bindoptions 引数として COLLECTION を指定することができます。

3 FUNCPATH は PATH の別名として指定できます。

**DB2 Database for Linux, UNIX, and Windows options:**

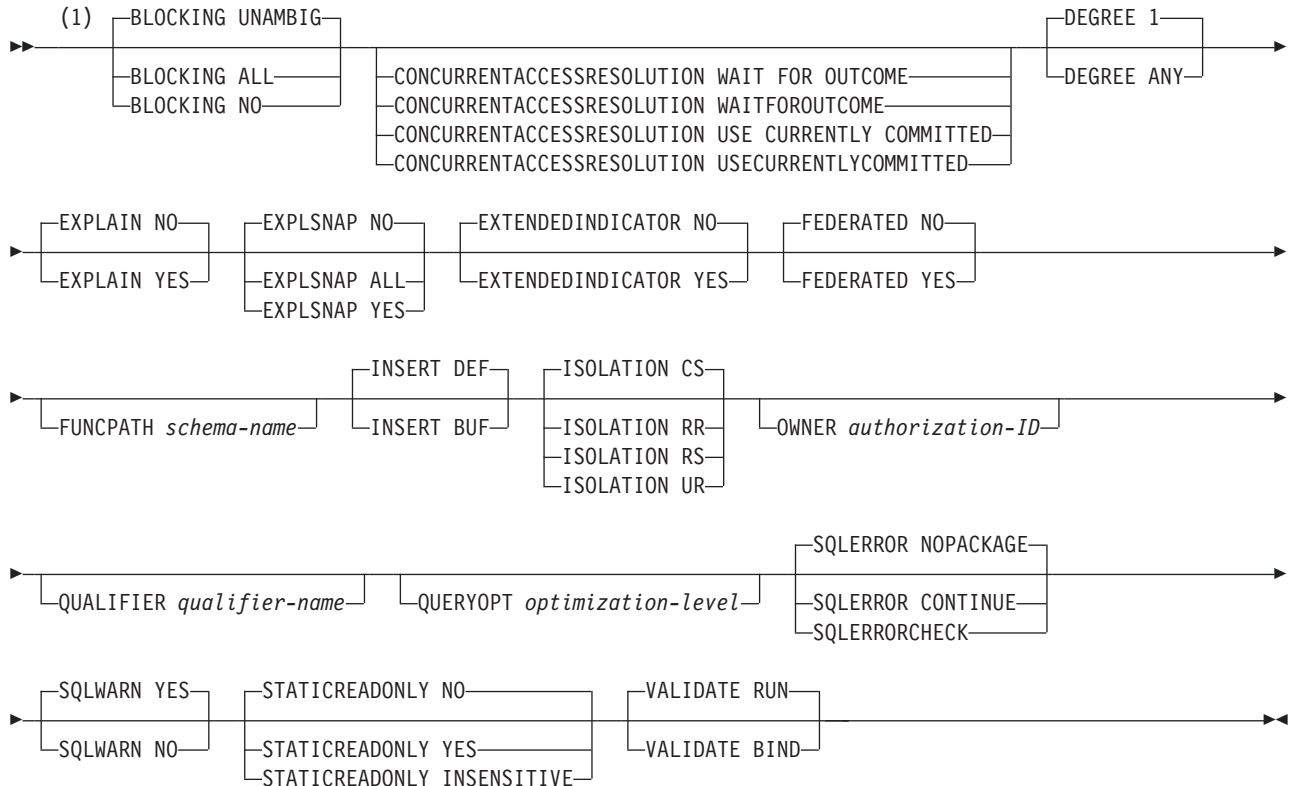

注:

1 これらのオプションは、どのような順序で指定してもかまいません。

**コマンド・パラメーター**

**-help**

SQLJ カスタマイザーがサポートする各オプションが、このカスタマイザーによって説明されることを指定します。 -help と共に他のオプションが指定されても、それらは無視されます。

**-url**

プロファイルがカスタマイズされるデータ・ソースの URL を指定します。 -automaticbind オプションまたは -onlinecheck オプションが YES に指定されているか、デフォルトで YES になった場合、この URL が表すデータ・ソースへの接続が確立されます。 -url 値の可変部は、以下のとおりです。

**server**

DB2 サブシステムが存在する z/OS システムのドメイン名または IP アドレス。

**port**

DB2 サブシステムに割り当てられている TCP/IP サーバーのポート番号。デフォルトは 446 です。

**-url**

プロファイルがカスタマイズされるデータ・ソースの URL を指定します。-automaticbind オプションまたは -onlinecheck オプションが YES に指定されているか、デフォルトで YES になった場合、この URL が表すデータ・ソースへの接続が確立されます。-url 値の可変部は、以下のとおりです。

**server**

データベース・サーバーが存在するオペレーティング・システムのドメイン名または IP アドレス。

**port**

データベース・サーバーに割り当てられている TCP/IP サーバーのポート番号。デフォルトは 446 です。

**database**

プロファイルがカスタマイズされるデータベース・サーバーの名前。

接続を DB2 for z/OS サーバーに対して行う場合、*database* は、インストール中に定義される DB2 ロケーション名です。この値の中の文字はすべて大文字でなければなりません。サーバーで以下の SQL ステートメントを実行することにより、ロケーション名を判別できます。

```
SELECT CURRENT SERVER FROM SYSIBM.SYSDUMMY1;
```

接続を DB2 Database for Linux, UNIX, and Windows サーバーに対して行う場合、*database* は、インストール中に定義されるデータベース名です。

接続を IBM Cloudscape サーバーに対して行う場合、*database* は、データベースを含むファイルの完全修飾名です。この名前は、二重引用符 (") で囲まなければなりません。以下に例を示します。

```
"c:/databases/testdb"
```

```
property=value;
```

JDBC 接続のプロパティ。

```
property=value;
```

JDBC 接続のプロパティ。

**-datasource JNDI-name**

JNDI に登録された DataSource オブジェクトの論理名を指定します。DataSource オブジェクトは、プロファイルがカスタマイズされるデータ・ソースを表します。-automaticbind オプションまたは -onlinecheck オプションが YES に指定されているか、デフォルトで YES になった場合、このデータ・ソースへの接続が確立されます。-datasource は、-url を指定する代わりに指定できます。

DataSource オブジェクトは、IBM Data Server Driver for JDBC and SQLJ タイプ 4 接続 を使用する接続を表す必要があります。

**-user user-ID**

オンライン検査またはパッケージのバインドのためにデータ・ソースに接続するときに使うユーザー ID を指定します。-url を指定する場合は、-user を指定し

なければなりません。-datasource を指定し、*JNDI-name* が表す DataSource オブジェクトにユーザー ID が含まれない場合、-user を指定しなければなりません。

**-password password**

オンライン検査またはパッケージのバインドのためにデータ・ソースに接続するときに使うパスワードを指定します。-url を指定する場合は、-password を指定しなければなりません。-datasource を指定し、*JNDI-name* が表す DataSource オブジェクトにパスワードが含まれない場合、-password を指定しなければなりません。

**-automaticbind YES|NO**

-url パラメーターで指定されているデータ・ソースにおいてカスタマイザーが DB2 パッケージをバインドするかどうかを指定します。

デフォルトは YES です。

パッケージ数と、それらのパッケージの分離レベルは、-rootpkgname および -singlepkgname オプションで制御します。

バインド操作が功を奏するには、以下の条件が満たされる必要があります。

- TCP/IP と DRDA がターゲットのデータ・ソースにインストールされていなければなりません。
- -url、-username、および -password にそれぞれ有効な値を指定する必要があります。
- -username の値には、ターゲット・データ・ソースにおいてパッケージをバインドする許可がなければなりません。

**-pkgversion AUTO|version-id**

カスタマイズしようとしているシリアライズド・プロファイル用のパッケージがサーバー側でバインドされるときに使用するパッケージ・バージョンを指定します。db2sqljcustomize は、シリアライズド・プロファイル内と DB2 パッケージ内にバージョン ID を保管します。実行時のバージョン検査では、バージョン名ではなく、整合性トークンがベースになります。整合性トークンに基づいたバージョン名を自動的に生成するには、-pkgversion AUTO を指定します。

デフォルトでは、バージョンはありません。

**-bindoptions options-string**

スペースで区切ったオプションのリストを指定します。それらのオプションには、同名の DB2 プリコンパイル・オプションおよびバインド・オプションと同じ機能があります。DB2 for z/OS システム上で実行されるプログラムを準備する場合、DB2 for z/OS のオプションを指定します。DB2 Database for Linux, UNIX, and Windows システム上で実行されるプログラムを準備する場合、DB2 Database for Linux, UNIX, and Windows のオプションを指定します。

**バインド・オプションに関する注意事項:**

- ISOLATION を指定するのは、-singlepkgname オプションも指定する場合だけです。
- STATICREADONLY をサポートするサーバーの場合は、STATICREADONLY の値は YES、その他のサーバーの場合は、NO となります。  
STATICREADONLY YES を指定すると、DB2 は未確定カーソルを読み取り専用カーソルであるものとして処理します。イテレーター宣言のエラーのト

ラブルシューティングの場合、STATICREADONLY NO を明示的に指定する必要があります。あるいは、確定済みになるようにイテレーターを宣言します。例えば、イテレーターを確定的に更新可能にする場合は、`sqlj.runtime.ForUpdate` をインプリメントするようにイテレーターを宣言します。イテレーターを読み取り専用にする場合、イテレーターを使用する SELECT ステートメントに FOR READ ONLY 節を付け加えます。

**重要:** パッケージのバインディングを行う場所であるデータ・ソースに適したプログラム準備オプションのみを指定してください。IBM Data Server Driver for JDBC and SQLJ の一部の値およびデフォルト値は、DB2 用の値およびデフォルト値とは異なります。

#### **-storebindoptions**

`-bindoptions` および `-staticpositioned` パラメーターの値をシリアライズド・プロファイル内に保管することを指定します。`-bindoptions` または `-staticpositioned` パラメーターを使用しないで `db2sqljbind` を呼び出すと、シリアライズド・プロファイルに保管されている値がバインド操作で使用されます。1 回の `db2sqljcustomize` の呼び出しで複数のシリアライズド・プロファイルを指定すると、パラメーター値は、それぞれのシリアライズド・プロファイル内に保管されます。保管値は、`db2sqljprint` ユーティリティからの出力に表示されます。

#### **-collection *collection-name***

`db2sqljcustomize` がバインドするパッケージの修飾子。`db2sqljcustomize` は、カスタマイズされたシリアライズド・プロファイル内にその値を保管します。その値は、関連パッケージのバインディング時に使用されます。このパラメーターを指定しないと、`db2sqljcustomize` では NULLID のコレクション ID が使用されます。

#### **-onlinecheck YES|NO**

SQLJ プログラム内のデータ・タイプのオンライン検査を実行するかどうかを指定します。`-url` または `-datasource` オプションは、オンライン検査で使用されるデータ・ソースを決定します。`-url` または `-datasource` パラメーターを指定した場合のデフォルトは YES です。それ以外の場合のデフォルトは NO です。

#### **-qualifier *qualifier-name***

オンライン検査で使用するための、SQLJ プログラム内の非修飾オブジェクトの修飾子を指定します。パッケージのバインディング時には、この値は修飾子として使用されません。

#### **-rootpkgname|-singlepkgname**

プログラムに関連したパッケージの名前を指定します。`-automaticbind` が NO である場合、これらのパッケージ名が `db2sqljbind` 実行時に使用されます。各パラメーターの意味は、以下のとおりです。

#### **-rootpkgname *package-name-stem***

カスタマイザーが、4 つの DB2 分離レベルのそれぞれに対して 1 つずつ、4 つのパッケージを作成することを指定します。4 つのパッケージの名前は以下のとおりです。

*package-name-stem1*

分離レベル UR 用

*package-name-stem2*  
分離レベル CS 用

*package-name-stem3*  
分離レベル RS 用

*package-name-stem4*  
分離レベル RR 用

-longpkgname が指定されていない場合、*package-name-stem* は 7 バイト以下の英数字ストリングでなければなりません。

-longpkgname が指定されている場合、*package-name-stem* は 127 バイト以下の英数字ストリングでなければなりません。

#### **-singlepkgname** *package-name*

カスタマイザーが *package-name* という名前の 1 つのパッケージを作成することを指定します。このオプションを指定した場合、プログラムはただ 1 つの分離レベルで実行されます。パッケージの分離レベルの指定は、-bindoptions オプション・ストリングの ISOLATION オプションで指定します。

-longpkgname が指定されていない場合、*package-name* は 8 バイト以下の英数字ストリングでなければなりません。

-longpkgname が指定されている場合、*package-name* は 128 バイト以下の英数字ストリングでなければなりません。

-singlepkgname オプションの使用は推奨されていません。

**推奨:** ターゲット・データ・ソースが DB2 for z/OS である場合は、*package-name-stem* または *package-name* の値には大文字を使用してください。特定の CCSID 値で定義された DB2 for z/OS システムでは、パッケージ名またはコレクション名内の小文字が許容されません。

-rootpkgname または -singlepkgname を指定しない場合、db2sqljcustomize は直列化されたプロファイル名に基づいた 4 つのパッケージ名を生成します。直列化されたプロファイル名の形式は、以下のようになります。

*program-name\_SJProfileIDNumber.ser*

生成される 4 つのパッケージ名は、以下の形式になります。

*Bytes-from-program-nameIDNumberPkgIsolation*

表 121 は、生成されるパッケージ名の部分およびそれぞれの部分のバイト数を示します。

パッケージ名の最大長は、*maxlen* です。-longpkgname が指定されない場合、*maxlen* は 8 です。-longpkgname が指定される場合は、*maxlen* は 128 です。

表 121. db2sqljcustomize によって生成されるパッケージ名の部分

| パッケージ名の部分                      | バイト数                                                                                               | 値                                          |
|--------------------------------|----------------------------------------------------------------------------------------------------|--------------------------------------------|
| <i>Bytes-from-program-name</i> | $m = \min(\text{Length}(\text{program-name}), \text{maxlen} - 1 - \text{Length}(\text{IDNumber}))$ | <i>program-name</i> の最初の <i>m</i> バイト。大文字。 |
| <i>IDNumber</i>                | $\text{Length}(\text{IDNumber})$                                                                   | <i>IDNumber</i>                            |



表 121. `db2sqljcustomize` によって生成されるパッケージ名の部分 (続き)

| パッケージ名の部分                 | バイト数 | 値                                                          |
|---------------------------|------|------------------------------------------------------------|
| <code>PkgIsolation</code> | 1    | 1、2、3、または 4。この値は、パッケージのトランザクション分離レベルを表します。表 122 を参照してください。 |

表 122 は、`db2sqljcustomize` によって生成されるパッケージ名の `PkgIsolation` 部分の値を示します。

表 122. `PkgIsolation` 値および関連した分離レベル

| <code>PkgNumber</code> 値 | パッケージの分離レベル    |
|--------------------------|----------------|
| 1                        | 非コミット読み取り (UR) |
| 2                        | カーソル固定 (CS)    |
| 3                        | 読み取り固定 (RS)    |
| 4                        | 反復可能読み取り (RR)  |

例: プロファイル名が `ThisIsMyProg_SJProfile111.ser` であるとして  
`db2sqljcustomize` オプション `-longpkgname` が指定されていません。したがって、`Bytes-from-program-name` は、`ThisIsMyProg` の大文字に変換された最初の 4 バイト、`THIS` です。`IDNumber` は 111 です。4 つのパッケージ名は以下のとおりです。

```
THIS1111
THIS1112
THIS1113
THIS1114
```

例: プロファイル名が `ThisIsMyProg_SJProfile111.ser` であるとして  
`db2sqljcustomize` オプション `-longpkgname` が指定されています。したがって、`Bytes-from-program-name` は、`ThisIsMyProg` が大文字に変換されたもの、つまり `THISISMYPROG` です。`IDNumber` は 111 です。4 つのパッケージ名は以下のとおりです。

```
THISISMYPROG1111
THISISMYPROG1112
THISISMYPROG1113
THISISMYPROG1114
```

例: プロファイル名が `A_SJProfile0.ser` であるとして。`Bytes-from-program-name` は `A` で、`IDNumber` は 0 です。したがって、4 つのパッケージ名は以下のとおりです。

```
A01
A02
A03
A04
```

`db2sqljcustomize` にパッケージ名を生成させることは、推奨されていません。生成されたパッケージ名に既存のパッケージの名前と同じものがある場合、`db2sqljcustomize` は既存のパッケージを上書きします。パッケージ名が必ず固有になるようにするためには、`-rootpkgname` を指定します。

#### **-longpkgname**

128 バイトまでの DB2 パッケージ名を `db2sqljcustomize` で生成できることを指

定します。このオプションは、長いパッケージ名をサポートするサーバーでパッケージをバインドする場合にのみ使用してください。-singlepkgname または -rootpkgname を指定する場合、以下の条件では、-longpkgname も指定しなければなりません。

- -singlepkgname の引数が 8 バイトよりも長い。
- -rootpkgname の引数が 7 バイトよりも長い。

#### **-staticpositioned NO|YES**

イテレーターを使用する位置指定 UPDATE ステートメントと同じソース・ファイルに宣言されているイテレーターの場合、静的にバインドされたステートメントとしてその位置指定 UPDATE を実行するかどうかを指定します。デフォルトは NO です。NO は、動的に準備されるステートメントとして位置指定 UPDATE を実行することを意味します。

#### **-zosDescProcParms**

CALL ステートメント中のホスト変数に対応する SQL パラメーター・データ・タイプを判別するため、db2sqljcustomize がターゲット・データ・ソースの DB2 カタログを照会するように指定します。

-zosDescProcParms は、DB2 for z/OS データ・サーバー上で実行されているプログラムにのみ適用されます。

-zosDescProcParms が指定されているものの、db2sqljcustomize 実行のための許可 ID に SYSIBM.SYSROUTINES カタログ表の読み取りアクセスが付与されていない場合、db2sqljcustomize はエラーを返し、CALL ステートメント中のホスト変数データ・タイプを使用することにより SQL データ・タイプを判別します。

-zosDescProcParms を指定すると、実行時のストレージ使用効率が高くなる場合があります。SQL データ・タイプの情報が入手可能な場合、SQLJ には INOUT および OUT パラメーターの長さおよび精度に関する情報が含まれるため、これらのパラメーターに必要なメモリー量のみが割り振られます。SQL データ・タイプの情報が使用可能であることによって最も大きな影響を受けるのは、INOUT 文字パラメーター、LOB OUT パラメーター、および decimal OUT パラメーターのためのストレージの使用です。

-zosDescProcParms を指定すると、DB2 データ・サーバーは、-zosProcedurePath の指定された値またはデフォルト値を使用して、SQL データ・タイプ情報が要求されるストアド・プロシージャの非修飾名を解決します。

-zosDescProcParms が指定されていない場合、db2sqljcustomize は、CALL ステートメント中のホスト変数データ・タイプを使用することにより SQL データ・タイプを判別します。db2sqljcustomize による SQL データ・タイプの判別結果が間違っている場合、実行時に SQL エラーが発生する可能性があります。例えば、Java ホスト変数のタイプが String で、それに対応するストアド・プロシージャのパラメーター・タイプが VARCHAR FOR BIT DATA の場合、-4220 などの SQL 実行時エラーが発生する可能性があります。

#### **-zosProcedurePath *procedure-path***

SQLJ プログラムのオンライン・チェック時に DB2 for z/OS が非修飾ストアド・プロシージャ名の解決に使用する、スキーマ名のリストを指定します。

-zosProcedurePath は、DB2 for z/OS データベース・サーバーで実行されるプログラムにのみ適用されます。

リストは、スキーマ名のコンマ区切りのリストを二重引用符で囲んだストリング値になります。DB2 データベース・サーバーは、そのリストを非修飾ストアード・プロシージャ名を解決するための SQL パスに挿入します。SQL パスは次のとおりです。

SYSIBM, SYSFUN, SYSPROC, *procedure-path*, *qualifier-name*, *user-ID*

*qualifier-name* は `-qualifier` パラメーターの値であり、*user-ID* は `-user` パラメーターの値です。

DB2 データベース・サーバーは、データベース・サーバーに存在するストアード・プロシージャの名前と一致するスキーマ名が見つかるまで、SQL パス内のスキーマ名を左から右に確認します。一致するものがあると、DB2 データベース・サーバーはそのストアード・プロシージャのパラメーターに関する情報を DB2 カタログから取得します。DB2 データベース・サーバーが一致するものを検出しなかった場合、SQLJ は DB2 カタログ情報を使用せずにパラメーター・データを設定します。

`-zosProcedurePath` を指定しない場合、DB2 データベース・サーバーは次の SQL パスを使用します。

SYSIBM, SYSFUN, SYSPROC, *qualifier-name*, *user-ID*

`-qualifier` パラメーターを指定しない場合、SQL パスには *qualifier-name* は含まれません。

#### **-genDBRM**

`db2sqljcustomize` がデータベース要求モジュール (DBRM) を生成することを指定します。これらの DBRM は、DB2 for z/OS パッケージを作成するのに使用できます。

`-genDBRM` は、DB2 for z/OS データベース・サーバーで実行されるプログラムにのみ適用されます。

`-genDBRM` および `-automaticbind NO` が指定されていると、`db2sqljcustomize` は DBRM を作成しますが、それらを DB2 パッケージにバインドすることはしません。`-genDBRM` および `-automaticbind YES` が指定されていると、`db2sqljcustomize` は DBRM を作成し、それらを DB2 パッケージにバインドします。

各 DB2 分離レベルごとに 1 つの DBRM が作成されます。生成された DBRM ファイルの命名規則は、パッケージの命名規則と同じものです。例えば、`-rootpkgname SQLJSA0` が指定されており、`-genDBRM` も指定されている場合、4 つの DBRM ファイルの名前は次のようになります。

- SQLJSA01
- SQLJSA02
- SQLJSA03
- SQLJSA04

#### **-DBRMDir *directory-name***

`-genDBRM` を指定する場合、`-DBRMDir` は生成された DBRM ファイルを `db2sqljcustomize` が配置するローカル・ディレクトリーを指定します。デフォルトは現行ディレクトリーです。

-DBRMdir は、DB2 for z/OS データベース・サーバーで実行されるプログラムにのみ適用されます。

**-tracefile *file-name***

トレースを使用可能にし、トレース情報のための出力ファイルを示します。このオプションを指定できるのは、IBM ソフトウェア・サポートから指示された場合のみです。

**-tracelevel**

-tracefile を指定する場合、db2sqljcustomize の実行中に何をトレースするかを指示します。デフォルトは TRACE\_SQLJ です。このオプションを指定できるのは、IBM ソフトウェア・サポートから指示された場合のみです。

***serialized-profile-name* | *file-name*.grp**

カスタマイズしようとしている 1 つ以上のシリアライズド・プロファイルの名前を指定します。指定されたシリアライズド・プロファイルは、CLASSPATH 環境変数で指定されたディレクトリーになければなりません。

直列化されたプロファイル名の形式は、以下のようになります。

*program-name*\_SJProfileIDNumber.ser

シリアライズド・プロファイルの名前を指定するときは、.ser 拡張子を付けても付けなくてもかまいません。

*program-name* は、拡張子 .sqlj の付いていない SQLJ ソース・プログラムの名前です。*n* は、0 から *m-1* までの整数です。ただし、*m* は、SQLJ ソース・プログラムから SQLJ 変換プログラムが生成したシリアライズド・プロファイルの数です。

以下のいずれかの方法で、シリアライズド・プロファイルの名前を指定することができます。

- db2sqljcustomize コマンドで名前の一覧を表示します。複数のシリアライズド・プロファイル名は、スペースを使用して区切る必要があります。
- *file-name*.grp という名前のファイルに、シリアライズド・プロファイル名を 1 行に 1 つずつ指定し、db2sqljcustomize コマンドに *file-name*.grp を指定します。

複数のシリアライズド・プロファイル名を指定し、しかもデフォルト値の -automaticbind YES を指定または使用した場合、db2sqljcustomize によってそれらのプロファイルから 1 つの DB2 パッケージがバインドされます。

db2sqljcustomize を使用して、複数のシリアライズド・プロファイルから 1 つの DB2 パッケージを作成するには、-rootpkname または -singlepkname オプションも一緒に指定する必要があります。

複数のシリアライズド・プロファイル名を指定し、さらに -automaticbind NO も指定した場合に、db2sqljbind の実行時にそのシリアライズド・プロファイルを 1 つの DB2 パッケージにバインドするには、シリアライズド・プロファイル名が同じ順序で並んだ同じリストを db2sqljcustomize および db2sqljbind に指定する必要があります。

*file-name*.grp ファイルを 1 つ以上指定し、-automaticbind NO を指定した場合は、db2sqljbind 実行時は、カスタマイズしたのと同じ順序で並んだ同じファイル・リストを指定する必要があります

db2sqljcustomize を個別のファイルで実行し、それからファイルを db2sqljbind の実行時にグループにまとめることはできません。

## 出力

db2sqljcustomize を実行すると、カスタマイズされたシリアライズド・プロファイルが作成されます。また、automaticbind 値が YES の場合は、DB2 パッケージも作成されます。

## 例

```
db2sqljcustomize -user richler -password mordecai
  -url jdbc:db2:/server:50000/sample -collection duddy
  -bindoptions "EXPLAIN YES" pgmname_SJProfile0.ser
```

## 使用上の注意

**常にオンライン検査をお勧めします。** シリアライズド・プロファイルをカスタマイズする際には、オンライン検査を使用するよう強くお勧めします。オンライン検査によって、DB2 ホスト変数のデータ・タイプおよび長さに関する情報が確認されます。これは、以下の項目の場合特に重要です。

- java.lang.String ホスト変数および CHAR 列を備えた述部

他のホスト言語の文字変数とは違って、Java の String ホスト変数の宣言では、長さ属性は使用されません。文字ホスト変数が含まれる照会を正しく最適化するには、そのホスト変数の長さが DB2 で必要です。例えば、ある照会が述部をもっていて、そこで、String ホスト変数が CHAR 列と比較され、CHAR 列上で索引が定義されると仮定します。DB2 がホスト変数の長さを判別できない場合、索引スキャンではなく表スペース・スキャンを行うことがあります。オンライン検査は、対応する文字カラムの長さを提示することによって、このような問題が起きないようにします。

- java.lang.String ホスト変数および GRAPHIC 列を備えた述部

オンライン検査を行わないと、String ホスト変数を GRAPHIC 列と比較する述部が検出された場合、バインド・エラー (SQLCODE -134) が DB2 から発行されることがあります。

- リモート・サーバーでの SQLJ SELECT ステートメントの結果表内の列名:

オンライン検査を行わないと、リモートの SELECT の結果表の列名をドライバーが判別できません。

**複数のシリアライズド・プロファイルの一括カスタマイズ:** 複数のシリアライズド・プロファイルをまとめてカスタマイズし、1 つの DB2 パッケージを作成することができます。そのように作成する場合に、-staticpositioned YES を指定すると、カーソルの宣言とは異なるソース・ファイル内に UPDATE または DELETE ステートメントがあっても、パッケージ内で事前に宣言されているカーソルを参照する位置指定の UPDATE または DELETE ステートメントは静的に実行されます。複数のソース・ファイルでプログラムが構成されている場合に、-staticpositioned YES の動作が望ましい場合、パッケージ内で位置指定の UPDATE または DELETE ステートメントより前にカーソル宣言が出現するように、db2sqljcustomize コマンド内でプロファイルを配列する必要があります。そのためには、イテレーターを参照する位置



指定の UPDATE または DELETE ステートメントを収めたプロファイルより前に、結果表をイテレーターに割り当てる SELECT ステートメントを収めたプロファイルをリストします。

**データ・ソースでカスタマイズされたカスタマイズ済みシリアライズド・プロファイルの、別のデータ・ソースでの使用:** db2sqljcustomize を実行して、ある 1 つのデータ・ソースで、SQLJ プログラム用にカスタマイズされたシリアライズド・プロファイルを作成してから、別のデータ・ソースでそのシリアライズド・プロファイルを使用することができます。それには、db2sqljcustomize を 1 回実行して作成したカスタマイズ済みシリアライズド・プロファイルに対して、db2sqljbind を複数回実行します。それらのデータ・ソースでプログラムを実行するときは、そのプログラムからアクセスする DB2 オブジェクトは、どちらのデータ・ソースでも同じでなければなりません。例えば、どのデータ・ソースの表も、同じコード化スキームおよび同じデータ・タイプの同じ列をもっていなければなりません。

**-collection パラメーターの使用:** db2sqljcustomize は、作成した各カスタマイズ済みシリアライズド・プロファイル内に DB2 コレクション名を保管します。SQLJ プログラムが実行されると、ドライバーは、カスタマイズ済みシリアライズド・プロファイル内に保管されているコレクション名を使用して、実行するパッケージを検索します。カスタマイズ済みシリアライズド・プロファイルに保管されている名前は、-collection パラメーターの値によって判別されます。シリアライズド・プロファイルに保管できるコレクション ID は 1 つだけです。ただし、-bindoptions パラメーター内で COLLECTION オプションを指定すれば、1 つのシリアライズド・プロファイルを複数のパッケージ・コレクションにバインドすることができます。シリアライズド・プロファイルに指定されているもの以外のコレクション内にあるパッケージを実行するには、プログラム内で SET CURRENT PACKAGESET ステートメントを使用します。

**VERSION パラメーターの使用:** 1 つの SQLJ プログラムの複数バージョンのパッケージを 1 つのコレクションにバインドするときは、VERSION パラメーターを使用します。これを実行するのは、SQLJ ソース・プログラムを変更した後で、新旧バージョンのプログラムを実行することになった場合です。

2 つのバージョンのパッケージを保守するには、次のステップを行います。

1. ソース・プログラム内のコードを変更します。
2. 新規のシリアライズド・プロファイルを作成するように、ソース・プログラムを変換します。オリジナルのシリアライズド・プロファイルを上書きしないよう気を付けてください。
3. db2sqljcustomize を実行し、シリアライズド・プロファイルをカスタマイズしてから、オリジナル・パッケージと同じパッケージ名を付けて同じコレクション内に DB2 パッケージを作成します。それには、オリジナル・パッケージの作成時に使用したのと同じ -rootpkgname および -collection の値を、新規のパッケージのバインド時に使用します。新規のカスタマイズ済みシリアライズド・プロファイル内と新規のパッケージ内にバージョン ID を書き込むには、-bindoptions パラメーターに VERSION オプションを指定します。

このステップを実行する際は、VERSION オプションを必ず指定してください。指定しないと、オリジナル・パッケージが上書きされてしまいます。

旧バージョンのプログラムを実行すると、旧バージョンのパッケージが DB2 でロードされます。新バージョンのプログラムを実行すると、新バージョンのパッケージが DB2 でロードされます。

**DB2 for z/OS でのパッケージおよびプランのバインディング:** db2sqljcustomize -genDBRM パラメーターを使用してローカル・システムに DBRM を作成することができます。続いて、それらの DBRM を DB2 for z/OS システムに転送して、それらをパッケージにバインドすることができます。この手法を使用する場合、DBRM ファイルをバイナリー・ファイルとして z/OS システムに、つまりレコード形式 FB およびレコード長 80 のパーティション・データ・セットに転送する必要があります。パッケージをバインドするときには、以下のバインド・オプションの値を指定する必要があります。

#### ENCODING(EBCDIC)

DB2 for z/OS 上の IBM Data Server Driver for JDBC and SQLJ では、パッケージには EBCDIC エンコードが必要になります。

#### DYNAMICRULES(BIND)

このオプションにより、SQLJ が動的 SQL を使用するときの許可規則が一貫性のあるものになります。SQLJ は、複数の SQLJ プログラムが関係する位置指定 UPDATE または DELETE 操作に対して動的 SQL を使用します。

**EXTENDEDINDICATOR** バインド・オプションの動作: -bindoptions オプション・ストリングの中で EXTENDEDINDICATOR バインド・オプションが指定されていない場合、ターゲット・データ・サーバーで拡張標識がサポートされているなら、バインド操作では EXTENDEDINDICATOR(YES) が使用されます。EXTENDEDINDICATOR(NO) が明示的に指定された場合、アプリケーションに拡張標識構文が含まれているなら、IBM Data Server Driver for JDBC and SQLJ では拡張標識が NULL 値として扱われるため、予期しない動作が発生する可能性があります。

## db2sqljbind - SQLJ プロファイル・バインダー

db2sqljbind は、以前に db2sqljcustomize コマンドでカスタマイズされたシリアライズド・プロファイルの DB2 パッケージをバインドします。

IBM Data Server Driver for JDBC and SQLJ と共に実行するアプリケーションは、パッケージを必要としますが、プランは必要としません。db2sqljcustomize -automaticbind オプションが YES に指定されているか、デフォルトで YES になっている場合、db2sqljcustomize は -url パラメーターで指定されたデータ・ソースでパッケージのバインドを行います。しかし、-automaticbind が NO になっている場合、db2sqljcustomize の実行時にバインドが失敗した場合、あるいは、複数のロケーションで同じシリアライズド・プロファイルのための同一のパッケージを作成したい場合は、db2sqljbind コマンドを使用してパッケージをバインドできます。

### 許可

プロセスの特権セットには、以下の権限のうちの 1 つを組み込む必要があります。

- DBADM 権限
- パッケージが存在しない場合の BINDADD 特権と、以下のいずれかの特権



- CREATEIN 特権
- パッケージのスキーマ名が存在しない場合、データベースに対する IMPLICIT\_SCHEMA 権限
- パッケージが存在する場合に必要な特権:
  - スキーマに対する ALTERIN 特権
  - パッケージに対する BIND 特権

ユーザーには、アプリケーションで静的 SQL ステートメントをコンパイルするのに必要なすべての特権も必要です。グループに認可された特権が、静的ステートメントの許可の検査に使用されることはありません。

## コマンド構文

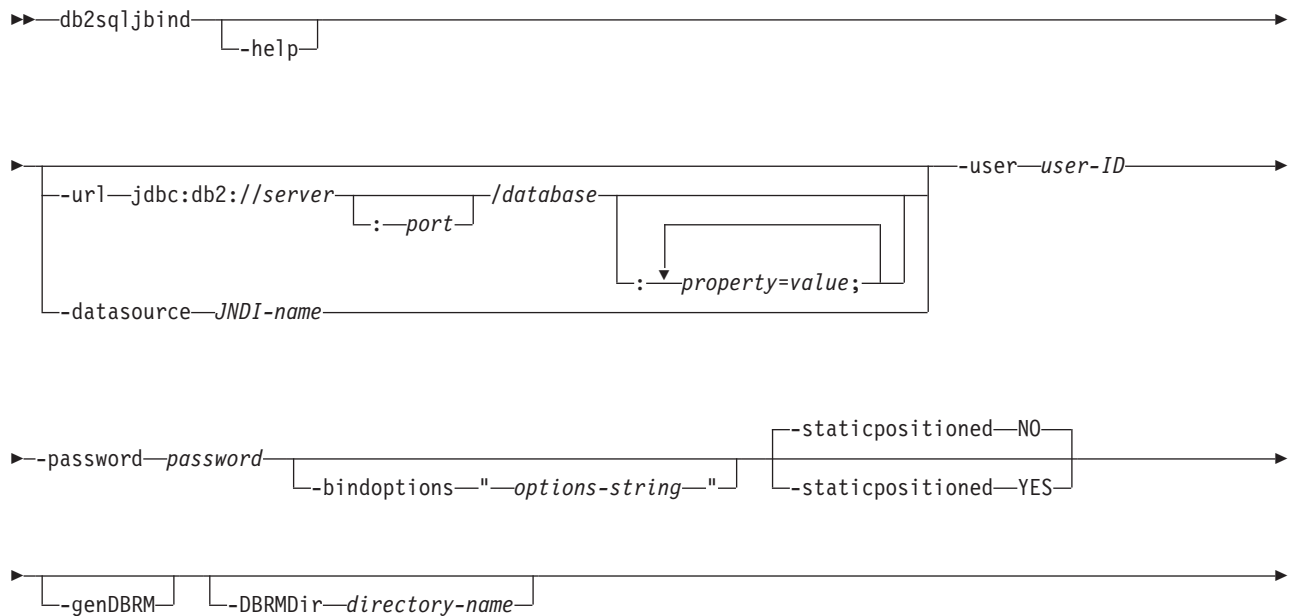

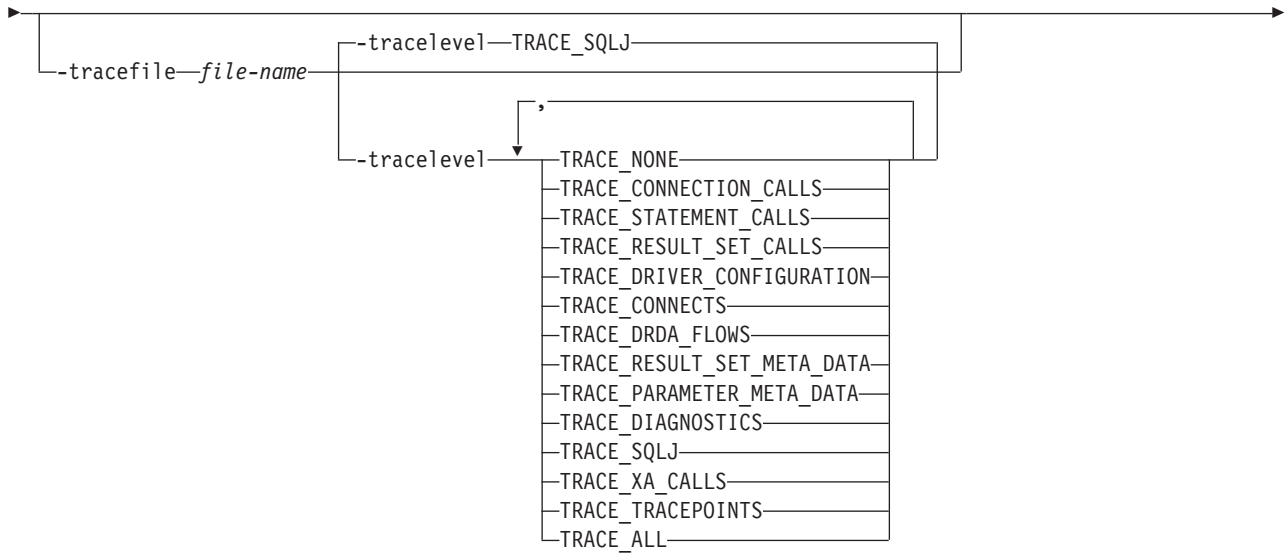

**options-string:**

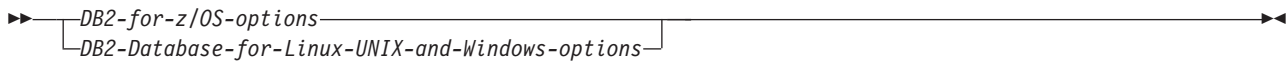

**DB2 for z/OS options:**

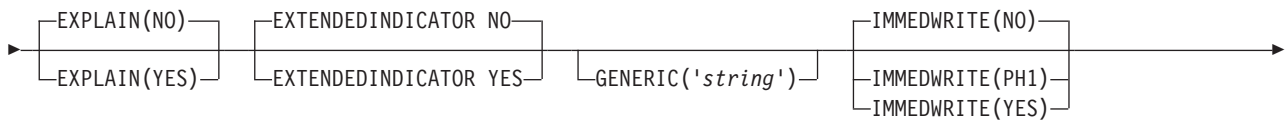
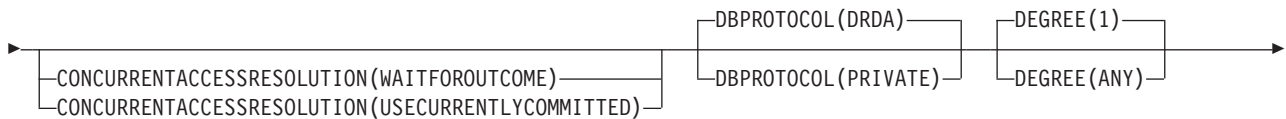
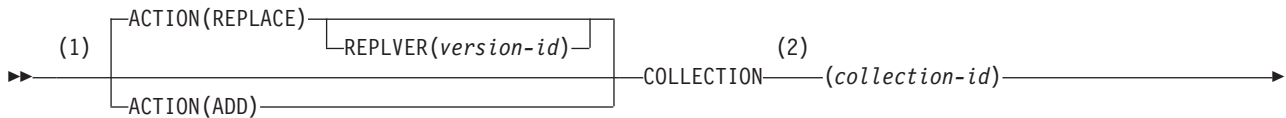

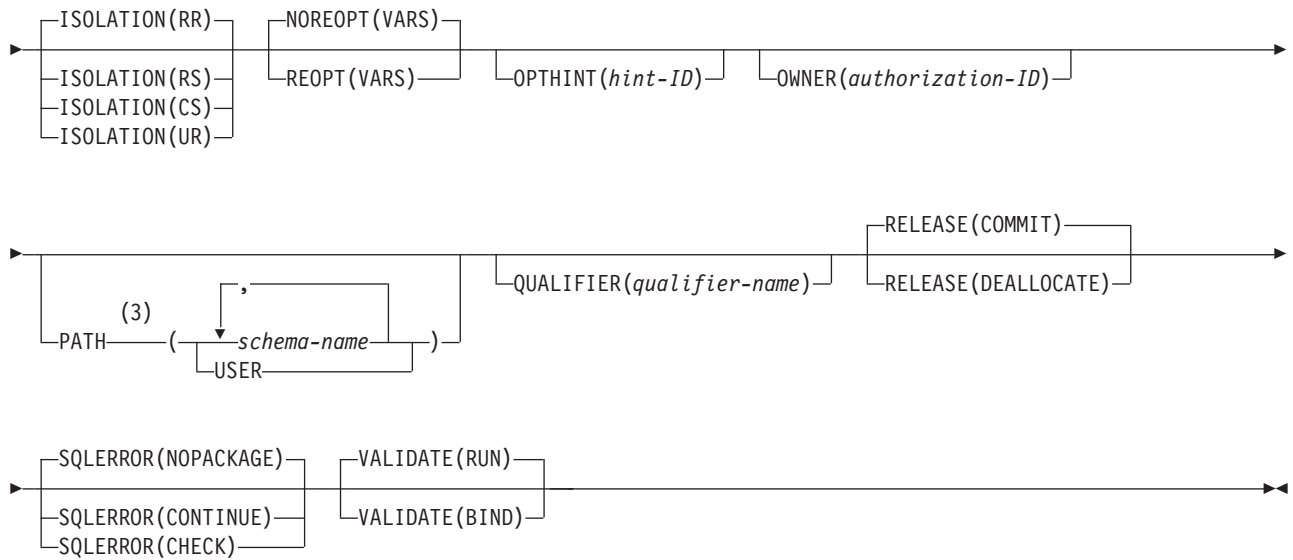

注:

- 1 これらのオプションは、どのような順序で指定してもかまいません。
- 2 COLLECTION は、DB2 for z/OS に有効な BIND オプションではありません。ただし、バインド時にコレクションを変更するため、または同じ直列化プロファイル・ファイルを複数のコレクションにバインドするため、db2sqljbind または db2sqljcustomize の -bindoptions 引数として COLLECTION を指定することができます。
- 3 FUNCPATH は PATH の別名として指定できます。

*DB2 Database for Linux, UNIX, and Windows options*

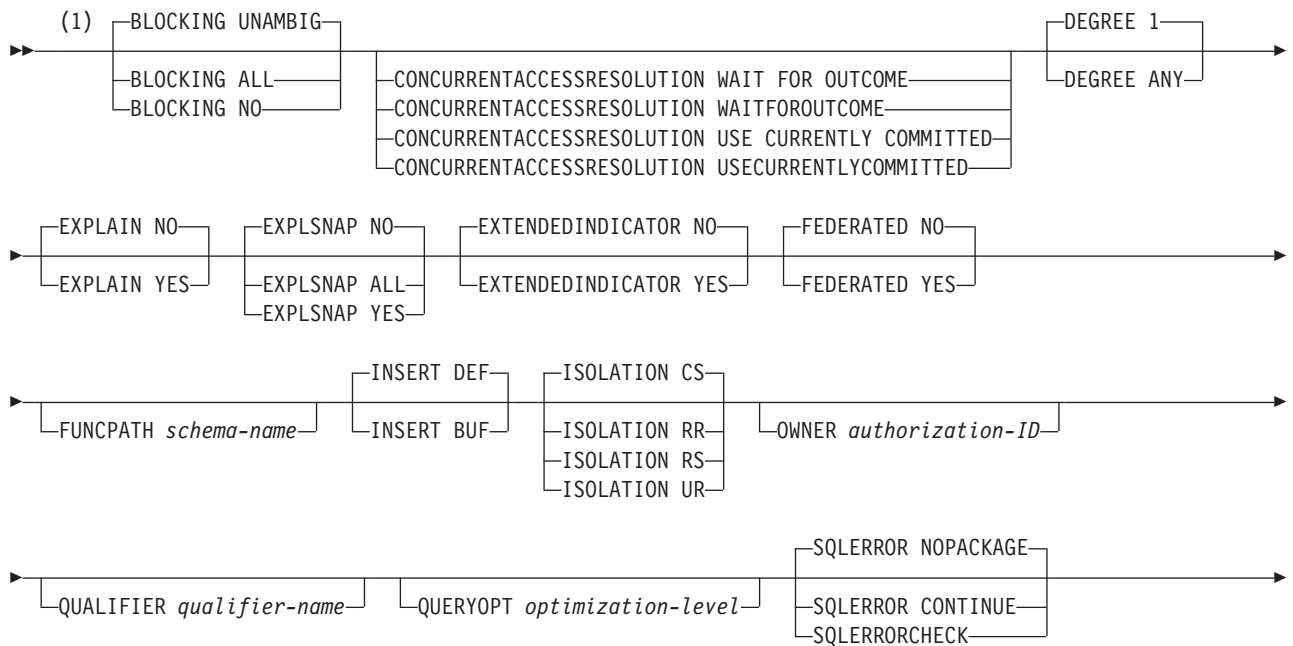

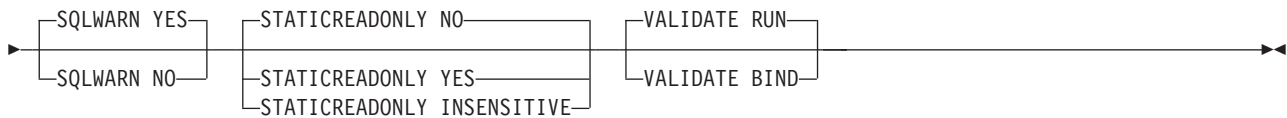

注:

- 1 これらのオプションは、どのような順序で指定してもかまいません。

## コマンド・パラメーター

### **-help**

db2sqljbind はそれがサポートする各オプションについて記述することを指定します。-help と共に他のオプションが指定されても、それらは無視されます。

### **-url**

プロファイルがカスタマイズされるデータ・ソースの URL を指定します。-automaticbind オプションまたは -onlinecheck オプションが YES に指定されているか、デフォルトで YES になった場合、この URL が表すデータ・ソースへの接続が確立されます。-url 値の可変部は、以下のとおりです。

#### **server**

データベース・サーバーが存在するオペレーティング・システムのドメイン名または IP アドレス。

#### **port**

データベース・サーバーに割り当てられている TCP/IP サーバーのポート番号。デフォルトは 446 です。

#### **database**

プロファイルがカスタマイズされるデータベース・サーバーの名前。

接続を DB2 for z/OS サーバーに対して行う場合、*database* は、インストール中に定義される DB2 ロケーション名です。この値の中の文字はすべて大文字でなければなりません。サーバーで以下の SQL ステートメントを実行することにより、ロケーション名を判別できます。

```
SELECT CURRENT SERVER FROM SYSIBM.SYSDUMMY1;
```

接続を DB2 Database for Linux, UNIX, and Windows サーバーに対して行う場合、*database* は、インストール中に定義されるデータベース名です。

接続を IBM Cloudscape サーバーに対して行う場合、*database* は、データベースを含むファイルの完全修飾名です。この名前は、二重引用符 (") で囲まなければなりません。以下に例を示します。

```
"c:/databases/testdb"
```

```
property=value;
```

JDBC 接続のプロパティ。

### **-datasource JNDI-name**

JNDI に登録された DataSource オブジェクトの論理名を指定します。DataSource オブジェクトは、プロファイルがカスタマイズされるデータ・ソースを表します。-automaticbind オプションまたは -onlinecheck オプションが YES に指定されているか、デフォルトで YES になった場合、このデータ・ソースへの接続が確立されます。-datasource は、-url を指定する代わりに指定できます。

DataSource オブジェクトは、IBM Data Server Driver for JDBC and SQLJ タイプ 4 接続 を使用する接続を表す必要があります。

**-user *user-ID***

パッケージのバインドのためにデータ・ソースに接続するときに使うユーザー ID を指定します。

**-password *password***

パッケージのバインドのためにデータ・ソースに接続するときに使うパスワードを指定します。

**-bindoptions *options-string***

スペースで区切ったオプションのリストを指定します。それらのオプションには、同名の DB2 プリコンパイル・オプションおよびバインド・オプションと同じ機能があります。DB2 for z/OS システム上で実行されるプログラムを準備する場合、DB2 for z/OS のオプションを指定します。DB2 Database for Linux, UNIX, and Windows システム上で実行されるプログラムを準備する場合、DB2 Database for Linux, UNIX, and Windows のオプションを指定します。

**バインド・オプションに関する注意事項:**

- 以下の条件が該当する場合にのみ VERSION を指定してください。
  - パッケージを DB2 Database for Linux, UNIX, and Windows システムでバインドしている場合、システムがバージョン 8 以降である。
  - 関連したパッケージを新規の VERSION 値にバインドする前にプログラム上で変換プログラムを再実行する。
- STATICREADONLY をサポートするサーバーの場合は、STATICREADONLY の値は YES、その他のサーバーの場合は、NO となります。  
STATICREADONLY YES を指定すると、DB2 は未確定カーソルを読み取り専用カーソルであるものとして処理します。イテレーター宣言のエラーのトラブルシューティングの場合、STATICREADONLY NO を明示的に指定する必要があります。あるいは、確定済みになるようにイテレーターを宣言します。例えば、イテレーターを確定的に更新可能にする場合は、`sqlj.runtime.ForUpdate` をインプリメントするようにイテレーターを宣言します。イテレーターを読み取り専用にする場合、イテレーターを使用する SELECT ステートメントに FOR READ ONLY 節を付け加えます。

**重要:** パッケージのバインディングを行う場所であるデータ・ソースに適したプログラム準備オプションのみを指定してください。IBM Data Server Driver for JDBC and SQLJ の一部の値およびデフォルト値は、DB2 用の値およびデフォルト値とは異なります。

**-staticpositioned NO|YES**

イテレーターを使用する位置指定 UPDATE ステートメントと同じソース・ファイルに宣言されているイテレーターの場合、静的にバインドされたステートメントとしてその位置指定 UPDATE を実行するかどうかを指定します。デフォルトは NO です。NO は、動的に準備されるステートメントとして位置指定 UPDATE を実行することを意味します。この値は、シリアライズド・プロファイルの以前の `db2sqljcustomize` 呼び出しのための `-staticpositioned` 値と同じでなければなりません。

### **-genDBRM**

db2sqljbind がシリアルライズド・プロファイルからデータベース要求モジュール (DBRM) を生成すること、および db2sqljbind がリモート・バインド操作を行わないことを指定します。

-genDBRM は、DB2 for z/OS データベース・サーバーで実行されるプログラムにのみ適用されます。

### **-DBRMDir directory-name**

-genDBRM を指定する場合、-DBRMDir は生成された DBRM ファイルを db2sqljbind が配置するローカル・ディレクトリーを指定します。デフォルトは現行ディレクトリーです。

-DBRMdir は、DB2 for z/OS データベース・サーバーで実行されるプログラムにのみ適用されます。

### **-tracefile file-name**

トレースを使用可能にし、トレース情報のための出力ファイルを示します。このオプションを指定できるのは、IBM ソフトウェア・サポートから指示された場合のみです。

### **-tracelevel**

-tracefile を指定する場合、db2sqljcustomize の実行中に何をトレースするかを指示します。デフォルトは TRACE\_SQLJ です。このオプションを指定できるのは、IBM ソフトウェア・サポートから指示された場合のみです。

### **serialized-profile-name | file-name.grp**

パッケージのバインド元である 1 つ以上のシリアルライズド・プロファイルの名前を指定します。直列化されたプロファイル名の形式は、以下のようになります。

`program-name_SJProfileIDNumber.ser`

`program-name` は、拡張子 `.sqlj` の付いていない SQLJ ソース・プログラムの名前です。`n` は、0 から `m-1` までの整数です。ただし、`m` は、SQLJ ソース・プログラムから SQLJ 変換プログラムが生成したシリアルライズド・プロファイルの数です。

以下のいずれかの方法で、シリアルライズド・プロファイルの名前を指定することができます。

- db2sqljcustomize コマンドで名前の一覧を表示します。複数のシリアルライズド・プロファイル名は、スペースを使用して区切る必要があります。
- `file-name.grp` という名前のファイルに、シリアルライズド・プロファイル名を 1 行に 1 つずつ指定し、db2sqljbind コマンドに `file-name.grp` を指定します。

単一の DB2 パッケージを複数のシリアルライズド・プロファイルからバインドするために複数のシリアルライズド・プロファイル名を指定する場合、db2sqljcustomize を実行したときに、同じシリアルライズド・プロファイル名を同じ順序で指定している必要があります。

1 つ以上の `file-name.grp` ファイルを指定する場合は、同じファイル・リストで db2sqljcustomize を一度実行し終えている必要があります。db2sqljbind で指定するファイルの順序は、db2sqljcustomize の順序と同じでなければなりません。

db2sqljcustomize を個別でファイルに実行し、それからファイルを db2sqljbind の実行時にグループにまとめることはできません。

## 例

```
db2sqljbind -user richler -password mordecai
            -url jdbc:db2://server:50000/sample -bindoptions "EXPLAIN YES"
            pgmname_SJProfile0.ser
```

## 使用上の注意

**db2sqljbind** によって作成されるパッケージ名: db2sqljbind によって作成されるパッケージの名前は、db2sqljcustomize を実行したときに `-rootpkgname` または `-singlepkgname` パラメーターを使用して指定された名前です。 `-rootpkgname` または `-singlepkgname` を指定しなかった場合、パッケージ名は分離レベル文字を付加したプロファイル名の最初の 7 バイトです。

**db2sqljbind** の **DYNAMICRULES** 値: DYNAMICRULES バインド・オプションによって、DB2 パッケージの実行時の属性数が決まります。この属性のうちの 2 つは、許可を検査するときに使用される許可 ID と、非修飾オブジェクト用に使用される修飾子です。 SQLJ プログラムで動的に実行される位置指定 UPDATE および DELETE ステートメントの許可を正しいものにするために、db2sqljbind は常に DB2 パッケージを DYNAMICRULES(BIND) オプションにバインドします。このオプションは変更できません。 DYNAMICRULES(BIND) オプションを指定すると、SET CURRENT SQLID ステートメントおよび SET CURRENT SCHEMA ステートメントは SQLJ プログラムに対して無効になります。なぜなら、これらのステートメントは BIND 以外の DYNAMICRULES 値を使ってバインドされている動的ステートメントにのみ影響を与えるからです。

DYNAMICRULES(BIND) を指定する場合、動的 SQL ステートメント内の非修飾の表、ビュー、索引、および別名はバインド・オプション QUALIFIER の値を使って暗黙的に修飾されます。QUALIFIER を指定しない場合、DB2 はパッケージ所有者の許可 ID を暗黙的な修飾子として使用します。この動作がご使用のプログラムに適していない場合、以下の手法のいずれかを使用して正しい修飾子を設定できます。

- 位置指定 UPDATE および DELETE ステートメントを静的に強制実行します。位置指定 UPDATE または DELETE ステートメントのカーソル (イテレーター) が位置指定 UPDATE または DELETE ステートメントと同じパッケージ内にある場合、db2sqljcustomize または db2sqljbind の `-staticpositioned YES` オプションを使用してこの強制実行を行えます。
- 位置指定 UPDATE および位置指定 DELETE ステートメント内の DB2 表名を完全修飾します。

**EXTENDEDINDICATOR** バインド・オプションの動作: `-bindoptions` オプション・ストリングの中で EXTENDEDINDICATOR バインド・オプションが指定されていない場合、ターゲット・データ・サーバーで拡張標識がサポートされているなら、バインド操作では EXTENDEDINDICATOR(YES) が使用されます。

EXTENDEDINDICATOR(NO) が明示的に指定された場合、アプリケーションに拡張標識構文が含まれているなら、IBM Data Server Driver for JDBC and SQLJ では拡張標識が NULL 値として扱われるため、予期しない動作が発生する可能性があります。



## db2sqljprint - SQLJ プロファイル・プリンター

db2sqljprint は、プロファイルのカスタマイズ済みバージョンの内容をプレーン・テキストとして印刷します。

### 許可

なし

### コマンド構文

▶▶—db2sqljprint—*profilename*—————▶▶

### コマンド・パラメーター

*profilename*

SQLJ プロファイル・ファイルの相対名または絶対名を指定します。SQLJ ファイルが Java ソース・ファイルに変換されると、そこに含まれる SQL 操作に関する情報は、プロファイルと呼ばれる SQLJ が生成したリソース・ファイルに保管されます。プロファイルは、オリジナルの入力ファイルの名前の後に続く接尾部 *\_SJProfileN* (N は整数) で識別されます。その拡張子は *.ser* です。プロファイル名を指定する際には、*.ser* 拡張子を付けても付けなくてもかまいません。

### 例

```
db2sqljprint pgmname_SJProfile0.ser
```

---

## 付録 A. DB2 技術情報の概説

DB2 技術情報は、さまざまな方法でアクセスすることが可能な、各種形式で入手できます。

DB2 技術情報は、以下のツールと方法を介して利用できます。

- DB2 インフォメーション・センター
  - トピック (タスク、概念、およびリファレンス・トピック)
  - サンプル・プログラム
  - チュートリアル
- DB2 資料
  - PDF ファイル (ダウンロード可能)
  - PDF ファイル (DB2 PDF DVD に含まれる)
  - 印刷資料
- コマンド行ヘルプ
  - コマンド・ヘルプ
  - メッセージ・ヘルプ

**注:** DB2 インフォメーション・センターのトピックは、PDF やハードコピー資料よりも頻繁に更新されます。最新の情報を入手するには、資料の更新が発行されたときにそれをインストールするか、[ibm.com](http://ibm.com) にある DB2 インフォメーション・センターを参照してください。

技術資料、ホワイト・ペーパー、IBM Redbooks® 資料などのその他の DB2 技術情報には、オンライン ([ibm.com](http://ibm.com)) でアクセスできます。DB2 Information Management ソフトウェア・ライブラリー・サイト (<http://www.ibm.com/software/data/sw-library/>) にアクセスしてください。

### 資料についてのフィードバック

DB2 の資料についてのお客様からの貴重なご意見をお待ちしています。DB2 の資料を改善するための提案については、[db2docs@ca.ibm.com](mailto:db2docs@ca.ibm.com) まで E メールを送信してください。DB2 の資料チームは、お客様からのフィードバックすべてに目を通しますが、直接お客様に返答することはありません。お客様が関心をお持ちの内容について、可能な限り具体的な例を提供してください。特定のトピックまたはヘルプ・ファイルについてのフィードバックを提供する場合は、そのトピック・タイトルおよび URL を含めてください。

DB2 お客様サポートに連絡する場合には、この E メール・アドレスを使用しないでください。資料を参照しても、DB2 の技術的な問題が解決しない場合は、お近くの IBM サービス・センターにお問い合わせください。

---

## コマンド行プロセッサから SQL 状態ヘルプを表示する

DB2 製品は、SQL ステートメントの結果として生じる可能性がある状態に対応した SQLSTATE 値を戻します。SQLSTATE ヘルプは、SQL 状態および SQL 状態クラス・コードの意味を説明します。

### 手順

SQL 状態ヘルプを開始するには、コマンド行プロセッサを開いて以下のように入力します。

```
? sqlstate または ? class code
```

ここで、*sqlstate* は有効な 5 桁の SQL 状態を、*class code* は SQL 状態の最初の 2 桁を表します。

例えば、? 08003 を指定すると SQL 状態 08003 のヘルプが表示され、? 08 を指定するとクラス・コード 08 のヘルプが表示されます。

---

## 異なるバージョンの DB2 インフォメーション・センターへのアクセス

他のバージョンの DB2 製品の資料は、ibm.com<sup>®</sup> のそれぞれのインフォメーション・センターにあります。

### このタスクについて

DB2 バージョン 10.1 のトピックを扱っている DB2 インフォメーション・センターの URL は、<http://publib.boulder.ibm.com/infocenter/db2luw/v10r1> です。

DB2 バージョン 9.8 のトピックを扱っている DB2 インフォメーション・センターの URL は、<http://publib.boulder.ibm.com/infocenter/db2luw/v9r8/> です。

DB2 バージョン 9.7 のトピックを扱っている DB2 インフォメーション・センターの URL は、<http://publib.boulder.ibm.com/infocenter/db2luw/v9r7/> です。

DB2 バージョン 9.5 のトピックを扱っている DB2 インフォメーション・センターの URL は、<http://publib.boulder.ibm.com/infocenter/db2luw/v9r5> です。

DB2 バージョン 9.1 のトピックを扱っている DB2 インフォメーション・センターの URL は、<http://publib.boulder.ibm.com/infocenter/db2luw/v9/> です。

DB2 バージョン 8 のトピックについては、DB2 インフォメーション・センターの URL <http://publib.boulder.ibm.com/infocenter/db2luw/v8/> にアクセスしてください。

---

## DB2 チュートリアル

DB2 チュートリアルは、DB2 製品のさまざまな機能について学習するのを支援します。この演習をとおして段階的に学習することができます。

### はじめに

インフォメーション・センター (<http://publib.boulder.ibm.com/infocenter/db2luw/v10r1/>) から、チュートリアルの XHTML 版を表示できます。

演習の中で、サンプル・データまたはサンプル・コードを使用する場合があります。個々のタスクの前提条件については、チュートリアルを参照してください。

## DB2 チュートリアル

チュートリアルを表示するには、タイトルをクリックします。

*pureXML*<sup>®</sup>

XML データを保管し、ネイティブ XML データ・ストアに対して基本的な操作を実行できるように、DB2 データベースをセットアップします。

---

## DB2 トラブルシューティング情報

DB2 データベース製品を使用する際に役立つ、トラブルシューティングおよび問題判別に関する広範囲な情報を利用できます。

### DB2 ドキュメンテーション

トラブルシューティング情報は、「問題判別およびデータベース・パフォーマンスのチューニング」または *DB2* インフォメーション・センター の『データベースの基本』セクションにあります。そこには、以下の情報が記載されています。

- DB2 診断ツールおよびユーティリティーを使用した、問題の切り分け方法および識別方法に関する情報。
- 最も一般的な問題のうち、いくつかの解決方法。
- DB2 データベース製品で発生する可能性のある、その他の問題の解決に役立つアドバイス。

### IBM サポート・ポータル

現在問題が発生していて、考えられる原因とソリューションを見つけるには、IBM サポート・ポータルを参照してください。Technical Support サイトには、最新の DB2 資料、TechNotes、プログラム診断依頼書 (APAR またはバグ修正)、フィックスパック、およびその他のリソースへのリンクが用意されています。この知識ベースを活用して、問題に対する有効なソリューションを探し出すことができます。

IBM サポート・ポータル ([http://www.ibm.com/support/entry/portal/Overview/Software/Information\\_Management/DB2\\_for\\_Linux,\\_UNIX\\_and\\_Windows](http://www.ibm.com/support/entry/portal/Overview/Software/Information_Management/DB2_for_Linux,_UNIX_and_Windows)) にアクセスしてください。

---

## ご利用条件

これらの資料は、以下の条件に同意していただける場合に限りご使用いただけます。

**個人使用:** これらの資料は、すべての著作権表示その他の所有権表示をしていただくことを条件に、非商業的な個人による使用目的に限り複製することができます。ただし、IBM の明示的な承諾をえずに、これらの資料またはその一部について、二次的著作物を作成したり、配布 (頒布、送信を含む) または表示 (上映を含む) することはできません。

**商業的使用:** これらの資料は、すべての著作権表示その他の所有権表示をしていただくことを条件に、お客様の企業内に限り、複製、配布、および表示することができます。ただし、IBM の明示的な承諾をえずにこれらの資料の二次的著作物を作成したり、お客様の企業外で資料またはその一部を複製、配布、または表示することはできません。

ここで明示的に許可されているもの以外に、資料や資料内に含まれる情報、データ、ソフトウェア、またはその他の知的所有権に対するいかなる許可、ライセンス、または権利を明示的にも黙示的にも付与するものではありません。

資料の使用が IBM の利益を損なうと判断された場合や、上記の条件が適切に守られていないと判断された場合、IBM はいつでも自らの判断により、ここで与えた許可を撤回できるものとさせていただきます。

お客様がこの情報をダウンロード、輸出、または再輸出する際には、米国のすべての輸出入関連法規を含む、すべての関連法規を遵守するものとします。

IBM は、これらの資料の内容についていかなる保証もしません。これらの資料は、特定物として現存するままの状態を提供され、商品性の保証、特定目的適合性の保証および法律上の瑕疵担保責任を含むすべての明示もしくは黙示の保証責任なしで提供されます。

---

## 付録 B. 特記事項

本書は米国 IBM が提供する製品およびサービスについて作成したものです。IBM 以外の製品に関する情報は、本書の最初の発行時点で入手可能な情報に基づいており、変更される場合があります。

本書に記載の製品、サービス、または機能が日本においては提供されていない場合があります。日本で利用可能な製品、サービス、および機能については、日本 IBM の営業担当員にお尋ねください。本書で IBM 製品、プログラム、またはサービスに言及していても、その IBM 製品、プログラム、またはサービスのみが使用可能であることを意味するものではありません。これらに代えて、IBM の知的所有権を侵害することのない、機能的に同等の製品、プログラム、またはサービスを使用することができます。ただし、IBM 以外の製品とプログラムの操作またはサービスの評価および検証は、お客様の責任で行っていただきます。

IBM は、本書に記載されている内容に関して特許権 (特許出願中のものを含む) を保有している場合があります。本書の提供は、お客様にこれらの特許権について実施権を許諾することを意味するものではありません。実施権についてのお問い合わせは、書面にて下記宛先にお送りください。

〒103-8510  
東京都中央区日本橋箱崎町19番21号  
日本アイ・ビー・エム株式会社  
法務・知的財産  
知的財産権ライセンス渉外

**以下の保証は、国または地域の法律に沿わない場合は、適用されません。** IBM およびその直接または間接の子会社は、本書を特定物として現存するままの状態を提供し、商品性の保証、特定目的適合性の保証および法律上の瑕疵担保責任を含むすべての明示もしくは黙示の保証責任を負わないものとします。国または地域によっては、法律の強行規定により、保証責任の制限が禁じられる場合、強行規定の制限を受けるものとします。

この情報には、技術的に不適切な記述や誤植を含む場合があります。本書は定期的に見直され、必要な変更は本書の次版に組み込まれます。IBM は予告なしに、随時、この文書に記載されている製品またはプログラムに対して、改良または変更を行うことがあります。

本書において IBM 以外の Web サイトに言及している場合がありますが、便宜のため記載しただけであり、決してそれらの Web サイトを推奨するものではありません。それらの Web サイトにある資料は、この IBM 製品の資料の一部ではありません。それらの Web サイトは、お客様の責任でご使用ください。

IBM は、お客様が提供するいかなる情報も、お客様に対してなんら義務も負うことのない、自ら適切と信ずる方法で、使用もしくは配布することができるものとします。

本プログラムのライセンス保持者で、(i) 独自に作成したプログラムとその他のプログラム (本プログラムを含む) との間での情報交換、および (ii) 交換された情報の相互利用を可能にすることを目的として、本プログラムに関する情報を必要とする方は、下記に連絡してください。

IBM Canada Limited  
U59/3600  
3600 Steeles Avenue East  
Markham, Ontario L3R 9Z7  
CANADA

本プログラムに関する上記の情報は、適切な使用条件の下で使用することができませんが、有償の場合もあります。

本書で説明されているライセンス・プログラムまたはその他のライセンス資料は、IBM 所定のプログラム契約の契約条項、IBM プログラムのご使用条件、またはそれと同等の条項に基づいて、IBM より提供されます。

この文書に含まれるいかなるパフォーマンス・データも、管理環境下で決定されたものです。そのため、他の操作環境で得られた結果は、異なる可能性があります。一部の測定が、開発レベルのシステムで行われた可能性がありますが、その測定値が、一般に利用可能なシステムのものと同じである保証はありません。さらに、一部の測定値が、推定値である可能性があります。実際の結果は、異なる可能性があります。お客様は、お客様の特定の環境に適したデータを確かめる必要があります。

IBM 以外の製品に関する情報は、その製品の供給者、出版物、もしくはその他の公に利用可能なソースから入手したものです。IBM は、それらの製品のテストは行っておりません。したがって、他社製品に関する実行性、互換性、またはその他の要求については確認できません。IBM 以外の製品の性能に関する質問は、それらの製品の供給者をお願いします。

IBM の将来の方向または意向に関する記述については、予告なしに変更または撤回される場合があります、単に目標を示しているものです。

本書には、日常の業務処理で用いられるデータや報告書の例が含まれています。より具体性を与えるために、それらの例には、個人、企業、ブランド、あるいは製品などの名前が含まれている場合があります。これらの名称はすべて架空のものであり、名称や住所が類似する企業が実在しているとしても、それは偶然にすぎません。

著作権使用許諾:

本書には、様々なオペレーティング・プラットフォームでのプログラミング手法を例示するサンプル・アプリケーション・プログラムがソース言語で掲載されています。お客様は、サンプル・プログラムが書かれているオペレーティング・プラットフォームのアプリケーション・プログラミング・インターフェースに準拠したアプリケーション・プログラムの開発、使用、販売、配布を目的として、いかなる形式においても、IBM に対価を支払うことなくこれを複製し、改変し、配布することができます。このサンプル・プログラムは、あらゆる条件下における完全なテストを経ていません。従って IBM は、これらのサンプル・プログラムについて信頼性、



利便性もしくは機能性があることをほのめかしたり、保証することはできません。これらのサンプル・プログラムは特定物として現存するままの状態を提供されるものであり、いかなる保証も提供されません。IBM は、お客様の当該サンプル・プログラムの使用から生ずるいかなる損害に対しても一切の責任を負いません。

それぞれの複製物、サンプル・プログラムのいかなる部分、またはすべての派生した創作物には、次のように、著作権表示を入れていただく必要があります。

© (お客様の会社名) (西暦年). このコードの一部は、IBM Corp. のサンプル・プログラムから取られています。 © Copyright IBM Corp. \_年を入れる\_. All rights reserved.

## 商標

IBM、IBM ロゴおよび [ibm.com](http://ibm.com) は、世界の多くの国で登録された International Business Machines Corporation の商標です。他の製品名およびサービス名等は、それぞれ IBM または各社の商標である場合があります。現時点での IBM の商標リストについては、<http://www.ibm.com/legal/copytrade.shtml> をご覧ください。

以下は、それぞれ各社の商標または登録商標です。

- Linux は、Linus Torvalds の米国およびその他の国における商標です。
- Java およびすべての Java 関連の商標およびロゴは Oracle やその関連会社の米国およびその他の国における商標または登録商標です。
- UNIX は The Open Group の米国およびその他の国における登録商標です。
- インテル、Intel、Intel ロゴ、Intel Inside、Intel Inside ロゴ、Celeron、Intel SpeedStep、Itanium、Pentium は、Intel Corporation または子会社の米国およびその他の国における商標または登録商標です。
- Microsoft、Windows、Windows NT、および Windows ロゴは、Microsoft Corporation の米国およびその他の国における商標です。



# 索引

日本語、数字、英字、特殊文字の順に配列されています。なお、濁音と半濁音は清音と同等に扱われています。

## [ア行]

アプリケーション  
Java 2 Platform, Enterprise Edition 339  
アプリケーション開発  
高可用性  
DB2 for z/OS サーバーへの直接接続 337  
IBM Informix への接続 318  
JDBC  
アプリケーション・プログラミング 29  
SQLJ 155  
アプレット  
使用方法 255  
JDBC  
構築 251  
SQLJ  
構築 254  
暗号化  
IBM Data Server Driver for JDBC and SQLJ 231  
位置指定 DELETE  
SQLJ 172  
位置指定 UPDATE  
SQLJ 172  
位置指定イテレーター  
結果セット・イテレーター 186  
変数として渡される 176  
イテレーター  
位置指定 DELETE 172  
位置指定 UPDATE 172  
JDBC 結果セットの取得 203  
イテレーター宣言節  
SQLJ 479  
イテレーター変換節  
SQLJ 486  
インストール  
IBM Data Server Driver for JDBC and SQLJ 7  
インプリメント節  
SQLJ 476  
エスケープ構文  
IBM Data Server Driver for JDBC and SQLJ 474  
エラー  
SQLJ 222  
オプティミスティック・ロック  
JDBC アプリケーション 128

## [カ行]

拡張クライアント情報 119  
DB2PreparedStatement の定数 125, 127  
DB2PreparedStatement のメソッド 125  
DB2ResultSet のメソッド 127  
拡張パラメーター情報  
IBM Data Server Driver for JDBC and SQLJ 124  
環境変数  
JDBC 22  
SQLJ 22  
クライアント  
自動クライアント・リルート  
DB2 for z/OS への接続 333  
IBM Informix への接続 313  
代替グループ  
DB2 for Linux, UNIX, and Windows への接続 297  
DB2 for z/OS への接続 334  
クライアント情報プロパティ  
IBM Data Server Driver for JDBC and SQLJ 120, 121  
クライアントの構成、高可用性サポート  
IBM Informix 308  
クライアントの構成、自動クライアント・リルート・サポート  
DB2 Database for Linux, UNIX, and Windows 286  
クライアントの構成、ワークロード・balancing・サポート  
DB2 Database for Linux, UNIX, and Windows 290  
クライアントの構成、Sysplex ワークロード・balancing  
DB2 for z/OS 327  
クライアント・アフィニティー  
CLI 303, 319  
IBM Data Server Driver for JDBC and SQLJ 303, 304,  
319, 320  
.NET 303, 319  
クライアント・アフィニティー、使用可能化の例  
Java クライアント 305, 321  
クライアント・アプリケーション  
高可用性 283  
自動クライアント・リルート 283  
トランザクション・レベルのロード・balancing 283  
警告  
IBM Data Server Driver for JDBC and SQLJ 144  
結果セット・イテレーター  
位置指定 186  
個別のファイルでの public 宣言 203  
詳細情報 183  
名前付き 184  
SQLJ イテレーターからの JDBC ResultSet の生成 203  
SQLJ イテレーターを使用した JDBC 結果セットからのデータの取得 203  
高可用性  
クライアント・アプリケーション 283

高可用性 (続き)  
 IBM Informix 307  
 高可用性サポート  
 DB2 Database for Linux, UNIX, and Windows 284  
 高可用性に対するアプリケーション・プログラミング  
 DB2 Database for Linux, UNIX, and Windows への接続  
 302  
 更新  
 データ  
 PreparedStatement.executeUpdate メソッド 50  
 更新可能な ResultSet  
 行が挿入されたかどうかのテスト 72  
 行の挿入 71  
 削除ホールになっているかどうかのテスト 70  
 JDBC 63, 64  
 構成  
 JDBC 22  
 SQLJ 22  
 構成プロパティ  
 カスタマイズ 22  
 詳細情報 425  
 パラメーター 22  
 コマンド  
 db2sqljbind 654  
 db2sqljprint 662  
 SQLJ 636  
 sqlj 636  
 コミット  
 トランザクション  
 JDBC 143  
 SQLJ トランザクション 222  
 コメント  
 SQLJ アプリケーション 171  
 ご利用条件  
 資料 665  
 コンテキスト節  
 SQLJ 481, 482  
 コンテナ  
 Java 2 Platform, Enterprise Edition 340  
 コンパウンド SQL  
 JDBC 130  
 SQLJ 130

## [サ行]

参照情報  
 Java 355  
 時刻値の調整  
 JDBC アプリケーション 363  
 SQLJ アプリケーション 363  
 実行可能節 481  
 自動クライアント・リルート  
 クライアント・アプリケーション 283  
 DB2 for z/OS 333  
 IBM Informix サーバー 313

自動クライアント・リルート・サポート、クライアントの操作  
 292  
 自動コミット・モード  
 デフォルトの JDBC 143  
 自動生成キー  
 取得  
 DELETE ステートメント、JDBC アプリケーション  
 113  
 INSERT ステートメント、JDBC アプリケーション 110  
 JDBC アプリケーション 110  
 MERGE ステートメント、JDBC アプリケーション 113  
 UPDATE ステートメント、JDBC アプリケーション  
 113  
 DELETE での取り出し、JDBC アプリケーション 113  
 INSERT での取り出し、JDBC アプリケーション 110  
 JDBC アプリケーションでの取得 110  
 MERGE での取り出し、JDBC アプリケーション 113  
 UPDATE での取り出し、JDBC アプリケーション 113  
 スクロール可能イテレーター  
 SQLJ 191  
 スクロール可能な ResultSet  
 JDBC 63, 64  
 ステートメント・キャッシング  
 IBM Data Server Driver for JDBC and SQLJ 353  
 ストアド・プロシージャ  
 結果セットの検索  
 既知の数 (JDBC) 86  
 複数 (SQLJ) 199  
 複数の (JDBC) 85  
 不明な数 (JDBC) 87  
 呼び出し  
 CallableStatement クラス 73  
 JDBC アプリケーション 107  
 SQLJ アプリケーション 195, 211  
 DB2 for z/OS 73  
 JDBC アプリケーションで結果セットを開いたままにしてお  
 く 88  
 セーブポイント  
 JDBC アプリケーション 108  
 SQLJ アプリケーション 212  
 制約事項  
 SQLJ 変数名 166, 167  
 セキュリティー  
 プラグイン  
 JDBC サポート 237  
 IBM Data Server Driver for JDBC and SQLJ  
 暗号化されたセキュリティ・センシティブ・データ  
 231  
 暗号化されたユーザー ID または暗号化されたパスワー  
 ド 231  
 セキュリティー・メカニズム 225  
 ユーザー ID およびパスワード 227  
 ユーザー ID のみ 230  
 Kerberos 233  
 SQLJ プログラムの準備 249

- 接続
  - 既存の 164
  - クローズ
    - 重要性 153, 224
  - DataSource インターフェース 37
  - SQLJ を使用したデータ・ソースへの 157
- 接続コンテキスト
  - オブジェクト 157
  - クラス 157
  - クローズ 224
  - デフォルト 157
- 接続宣言節
  - SQLJ 478
- 接続プール
  - 概要 351

## [タ行]

- 代替グループ
  - DB2 for Linux, UNIX, and Windows 297
  - DB2 for z/OS 334
- 代替セキュリティ・メカニズム
  - IBM Data Server Driver for JDBC and SQLJ 239
- タイム・スタンプ
  - データ損失の防止
    - JDBC アプリケーション 366
    - SQLJ アプリケーション 366
- チュートリアル
  - トラブルシューティング 665
  - 問題判別 665
  - リスト 664
  - Visual Explain 664
- データ
  - 取得
    - JDBC 58
- データの検索
  - JDBC
    - 結果セット情報 62
    - データ・ソース情報 43
    - 表 58
    - PreparedStatement.executeQuery メソッド 59
  - SQLJ 183, 189, 190
- データベース
  - 互換性
    - IBM Data Server Driver for JDBC and SQLJ 4
- データ・サーバー 接続
  - DB2Jcc でのテスト 261
- データ・ソース
  - への接続
    - DriverManager 33
    - JDBC 31
    - JDBC DataSource 37
- データ・タイプ・マッピング
  - Java タイプを他のタイプへ 355
- デフォルトの接続コンテキスト 165
- 動的データ形式 200

- ドキュメンテーション
  - 概要 663
  - 使用に関するご利用条件 665
- 特殊タイプ
  - JDBC アプリケーション 106
  - SQLJ アプリケーション 210
- 特記事項 667
- ドライバ
  - IBM Data Server Driver for JDBC and SQLJ のバージョンの判別 635
- トラステッド・コンテキスト
  - JDBC サポート 241
- トラブルシューティング
  - オンライン情報 665
  - チュートリアル 665
- トランザクション制御
  - JDBC 142
  - SQLJ 221
- トランザクション・レベルのロード・バランシング
  - クライアント・アプリケーション 283
- トレース
  - IBM Data Server Driver for JDBC and SQLJ 261, 266, 268
- トレース・コントローラー 278

## [ナ行]

- 内部ステートメント・キャッシュ
  - IBM Data Server Driver for JDBC and SQLJ 353
- 名前付きイテレーター
  - 結果セット・イテレーター 184
  - 変数として渡される 176
- 名前付きパラメーター
  - CALL ステートメント
    - JDBC 75
    - SQLJ 196
- 名前付きパラメーター・マーカー
  - CallableStatement オブジェクト 116
  - JDBC 114
  - PreparedStatement オブジェクト 115
- のみのプロパティ
  - DB2Administrator クラス 516
  - DB2CataloguedDatabase クラス 533
- のみのメソッド
  - DB2Administrator クラス 516
  - DB2CataloguedDatabase クラス 533

## [ハ行]

- パッケージ
  - JDBC 43
  - SQLJ 165
- バッチ更新
  - JDBC 52
  - SQLJ 178

バッチ照会

JDBC 60

パラメーター情報の取得

JDBC 56

パラメーター名の取り出し

JDBC 88

日付値の調整

JDBC アプリケーション 363

SQLJ アプリケーション 363

複数行の操作 68

複数の結果セット

JDBC アプリケーションのストアード・プロシージャからの取得

概要 85

既知の数 86

結果セットを開いたままにしておく 88

不明な数 87

SQLJ アプリケーションでのストアード・プロシージャの検索 199

プロパティ

IBM Data Server Driver for JDBC and SQLJ

概要 369

カスタマイズ 22

すべてのデータベース製品の 370

DB2 Database for Linux, UNIX, and Windows の 410, 411, 412

DB2 for z/OS 用の 414

DB2 サーバーに 396

IBM Informix 用 410, 411, 419

分散トランザクション

例 343

分離レベル

JDBC 142

SQLJ 221

ヘルプ

SQL ステートメント 664

ホスト式

SQLJ 166, 167, 474

## [マ行]

戻りコード

IBM Data Server Driver for JDBC and SQLJ のエラー 626

モニター

システム

IBM Data Server Driver for JDBC and SQLJ 275

問題判別

チュートリアル 665

利用できる情報 665

JDBC 261

SQLJ 261

## [ヤ行]

ユーザー ID およびパスワード・セキュリティ

IBM Data Server Driver for JDBC and SQLJ 227

ユーザー ID のみのセキュリティ

IBM Data Server Driver for JDBC and SQLJ 230

## [ラ行]

ラージ・オブジェクト (LOB)

互換性のある Java データ・タイプ

JDBC アプリケーション 94

SQLJ アプリケーション 201

ロケーター

IBM Data Server Driver for JDBC and SQLJ 92

SQLJ 200

IBM Data Server Driver for JDBC and SQLJ 90, 92, 200

リソース

解放

接続を閉じる 153, 224

リモート・トレース・コントローラー

アクセス 280

概要 278

使用可能化 278

ルーチン

呼び出し

Java アプリケーションでの XML パラメーター 138

例

deregisterDB2XMLObject 140

registerDB2XMLSchema 140

例外

IBM Data Server Driver for JDBC and SQLJ 144

連続ストリーミング

IBM Data Server Driver for JDBC and SQLJ 90, 92

JDBC 200

ロールバック

JDBC トランザクション 143

SQLJ トランザクション 222

## [ワ行]

ワークロード・バルランシング

IBM Informix

操作 317

ワークロード・バルランシングの操作

DB2 Database for Linux, UNIX, and Windows への接続 301

## A

ARRAY パラメーター

ストアード・プロシージャの JDBC プログラムからの呼び出し 107

SQLJ プログラムからの ストアード・プロシージャの呼び出し 211

assignment-clause

SQLJ 485

## B

BatchUpdateException 例外

情報の取得 152

## C

CALL ステートメントの ARRAY がネストした ROW パラメーター

JDBC 83

CALL ステートメントの ROW パラメーター

JDBC 79

CALL ステートメントの ROW パラメーターの ARRAY

JDBC 81

CALL ステートメントのカーソル OUT パラメーター

JDBC 78

SQLJ 197

CallableStatement クラス 73

## D

DatabaseMetaData

モジュールに関する拡張機能 45

DatabaseMetaData メソッド 43

DataSource インターフェース

SQLJ

接続技法 3 161

接続技法 4 163

DataSource オブジェクト

作成 41

デプロイ 41

DB2 Database for Linux, UNIX, and Windows

クライアントの構成、自動クライアント・リポート・サポート 286

クライアントの構成、ワークロード・バランシング・サポート 290

高可用性サポート 284

ワークロード・バランシングの操作 301

DB2 Database for Linux, UNIX, and Windows 高可用性サポートの使用可能化の例

IBM Data Server Driver for JDBC and SQLJ 289

DB2 Database for Linux, UNIX, and Windows への接続

高可用性に対するアプリケーション・プログラミング 302

DB2 Database for Linux, UNIX, and Windows ワークロード・バランシング・サポートの使用可能化の例

IBM Data Server Driver for JDBC and SQLJ 291

DB2 for z/OS

クライアントの構成、Sysplex ワークロード・バランシング 327

直接接続 332, 337

パッケージのバインド 640

Java プログラムからのサーバーへのアクセス 23

DB2 for z/OS (続き)

Sysplex サポート

概要 323

DB2 (Linux、UNIX、および Windows 版)

関連する IBM Data Server Driver for JDBC and SQLJ のバージョン 5

DB2 インフォメーション・センター

バージョン 664

DB2Administrator クラス 516

DB2BaseDataSource クラス 517

DB2Binder ユーティリティ 12

DB2CallableStatement インターフェース 526

DB2CataloguedDatabase クラス 533

DB2ClientRerouteServerList クラス 534

DB2Connection インターフェース 535

DB2ConnectionPoolDataSource クラス 556

DB2DatabaseMetaData インターフェース 558

DB2Diagnosable インターフェース 568

DB2Diagnosable クラス

SQLCA の取得 222

DB2Driver クラス 568

DB2ExceptionFormatter クラス 569

DB2FileReference クラス 570

DB2Jcc ユーティリティ

詳細情報 263

データ・サーバー接続のテスト 261

DB2JCCPlugin インターフェース 571

DB2LobTableCreator ユーティリティ 21

DB2ParameterMetaData インターフェース 571

DB2ParameterMetaData メソッド 88

DB2PooledConnection インターフェース 572

DB2PoolMonitor クラス 575

DB2PreparedStatement インターフェース 578

DB2ResultSet インターフェース 591

DB2ResultSetMetaData インターフェース 593

DB2RowID インターフェース 594

DB2SimpleDataSource クラス

詳細情報 594

定義 41

DB2Sqlca クラス 595

db2sqlbind コマンド 654

db2sqlcustomize コマンド 640

db2sqljprint

JCC カスタマイズ・プロファイルの形式設定 263

db2sqljprint コマンド

詳細情報 662

SQLJ カスタマイズ済みプロファイルに関する情報のフォーマット 261

DB2Statement インターフェース 596

DB2Struct インターフェース 610

DB2SystemMonitor インターフェース 599

DB2T4XAIndoubtUtil 24

DB2TraceManager クラス 602

DB2TraceManagerMXBean インターフェース 606

DB2Types クラス 611

DB2XADatasource クラス 611



DB2Xml インターフェース 613  
DBBatchUpdateException インターフェース 516  
DBTimestamp オブジェクト  
    IBM Data Server Driver for JDBC and SQLJ 98  
DBTimestamp クラス 616  
deregisterDB2XMLObject メソッド 140  
DriverManager インターフェース  
    SQLJ  
        SQLJ の接続技法 1 158  
        SQLJ の接続技法 2 159

## E

Enterprise Java Beans  
    概要 348  
executeUpdate メソッド 52

## G

getCause メソッド 144  
getDatabaseProductName メソッド 45  
getDatabaseProductVersion メソッド 45

## I

IBM Data Server Client  
    自動クライアント・リポート  
        DB2 for z/OS 333  
        IBM Informix 313  
    代替グループ  
        DB2 for Linux, UNIX, and Windows 297  
        DB2 for z/OS 334  
IBM Data Server Driver for JDBC and SQLJ  
    インストール 7  
    エラー 626  
    拡張クライアント情報 119  
    クライアント情報プロパティ 120  
    警告 144  
    構成パラメーターを使用したトレースの例 266  
    診断ユーティリティ 263  
    セキュリティ  
        暗号化されたパスワード 231  
        暗号化されたユーザー ID 231  
        詳細情報 225  
        プラグイン 237  
        ユーザー ID およびパスワード 227  
        ユーザー ID のみ 230  
    接続コンセントレーターのモニター 271  
    タイプ 2 接続  
        概要 40  
    タイプ 4 接続 40  
    データベースとの互換性 4  
    データ・ソースへの接続 33  
    トラステッド・コンテキストのサポート 241  
    トレース・プログラムの例 268

IBM Data Server Driver for JDBC and SQLJ (続き)  
    バージョンの判別 635  
    プロパティ 369  
    例外 144  
    DB2 Database for Linux, UNIX, and Windows 高可用性サポ  
        ートの使用可能化の例 289  
    DB2 Database for Linux, UNIX, and Windows ワークロー  
        ド・バランシング・サポートの使用可能化の例 291  
    DB2 for z/OS サーバー 23  
    DB2T4XAIndoubtUtil ユーティリティ 24  
    IBM Informix 高可用性サポートの使用可能化の例 312  
    JDBC 拡張機能 513  
    Kerberos セキュリティ 233  
    LOB サポート  
        JDBC 90, 92  
        SQLJ 200  
    SQL エスケープ構文 474  
    SQLExceptions 147  
    SQLSTATE 634  
    Sysplex ワークロード・バランシングの有効化の例 329  
    XML サポート 213  
IBM Data Server Driver for JDBC and SQLJ 専用フィールド  
    DB2Types クラス 611  
IBM Data Server Driver for JDBC and SQLJ のバージョン  
    関連する DB2 (Linux, UNIX, および Windows 版) 5  
IBM Data Server Driver for JDBC and SQLJ のみのプロパティ  
    ー  
        DB2BaseDataSource クラス 517  
        DB2ClientRerouteServerList クラス 534  
        DB2ConnectionPoolDataSource クラス 556  
        DB2SimpleDataSource クラス 594  
IBM Data Server Driver for JDBC and SQLJ のみのメソッド  
    DB2BaseDataSource クラス 517  
    DB2CallableStatement インターフェース 526  
    DB2ClientRerouteServerList クラス 534  
    DB2Connection インターフェース 535  
    DB2ConnectionPoolDataSource クラス 556  
    DB2DatabaseMetaData インターフェース 558  
    DB2Diagnosable インターフェース 568  
    DB2Driver クラス 568  
    DB2ExceptionFormatter クラス 569  
    DB2FileReference クラス 570  
    DB2JCCPlugin インターフェース 571  
    DB2ParameterMetaData インターフェース 571  
    DB2PooledConnection インターフェース 572  
    DB2PoolMonitor クラス 575  
    DB2PreparedStatement インターフェース 578  
    DB2ResultSet インターフェース 591  
    DB2ResultSetMetaData インターフェース 593  
    DB2RowID インターフェース 594  
    DB2SimpleDataSource クラス 594  
    DB2sqlca クラス 595  
    DB2Statement インターフェース 596  
    DB2Struct インターフェース 610  
    DB2SystemMonitor インターフェース 599  
    DB2TraceManager クラス 602

IBM Data Server Driver for JDBC and SQLJ のみのメソッド  
(続き)

DB2TraceManagerMXBean インターフェース 606  
DB2XADataSource クラス 611  
DB2Xml インターフェース 613  
DBBatchUpdateException インターフェース 516  
DBTimestamp クラス 616

IBM Informix

クライアントの構成、高可用性サポート 308  
高可用性  
アプリケーション・プログラミング 318  
クラスター・サポート 307  
ワークロード・バランシング 317

IBM Informix 高可用性サポートの使用可能化の例

IBM Data Server Driver for JDBC and SQLJ 312

IBM データ・サーバー・ドライバー

自動クライアント・リポート

DB2 for z/OS 333

IBM Informix 313

代替グループ

DB2 for Linux, UNIX, and Windows 297

DB2 for z/OS 334

Infinity

Java アプリケーションでの取得 368

## J

Java

アプリケーション

概要 1

構築 251

構築 (概要) 251

構築 (JDBC) 252

構築 (SQLJ) 255

z/OS サーバーへのアクセス 23

アプレット

構築 (JDBC) 251

構築 (SQLJ) 254

使用 255

環境

カスタマイズ 22

分散トランザクション 347

ルーチン

構築 (JDBC) 252

構築 (SQLJ) 258

Enterprise Java Beans 348

Java 2 Platform, Enterprise Edition

アプリケーション・サポート 339

概要 339

コンテナー 340

サーバー 341

データベースの要件 341

トランザクション管理 342

要件 341

Enterprise Java Beans 348

Java Naming and Directory Interface (JNDI)

詳細情報 341

Java Transaction API (JTA) 342

Java Transaction Service (JTS) 342

JDBC

アプリケーション

構築 252

データの取り出し 58

トランザクション制御 142

プログラミングの概要 29

変数 48

無効なグレゴリオ日付 363

例 29

24 時の値 363

アプレット

構築 251

使用 255

オブジェクト

作成 49

変更 49

オプティミスティック・ロック 128

カーソル OUT パラメーター 78

拡張機能 513

環境変数 22

更新可能な ResultSet 63, 64

構成 22

コンパウンド SQL 130

スクロール可能な ResultSet 63, 64

接続 41

データ・タイプ・マッピング 355

ドライバー

詳細情報 2

相違点 618

トランザクション

コミット 143

デフォルトの自動コミット・モード 143

ロールバック 143

名前付きパラメーター 75

名前付きパラメーター・マーカー 114, 115, 116

パッケージへのアクセス 43

バッチ更新 52

バッチ照会 60

バッチ・エラー 152

分離レベル 142

問題診断 261

ルーチン

構築 (プロシージャ) 252

4.0

getColumnLabel の変更 623

columnName の変更 623

API 446

ARRAY がネストした ROW パラメーター 83

DB2 for z/OS サーバー 23

executeUpdate メソッド 52

IBM Data Server Driver for JDBC and SQLJ のインストー

ル 7

## JDBC (続き)

ResultSet の保持可能性 64

### ResultSets

行の挿入 71, 72

削除ホール 70

保持可能性 63

ROW パラメーター 79

ROW パラメーターの ARRAY 81

SQL の実行 48

SQLWarning 150

## JNDI (Java Naming and Directory Interface)

詳細情報 341

## JTA (Java Transaction API) 342

## JTS (Java Transaction Service) 342

## K

### Kerberos 認証のプロトコル

IBM Data Server Driver for JDBC and SQLJ 233

## N

### NaN

Java アプリケーションでの取得 368

## P

ParameterMetaData メソッド 56

### PreparedStatement メソッド

パラメーター・マーカのない SQL ステートメント 50

パラメーター・マーカを指定した SQL ステートメント  
50, 59

## R

registerDB2XMLSchema メソッド 140

### ResultSet

行が挿入されたかどうかのテスト 72

行の挿入 71

削除ホールになっているかどうかのテスト 70

保持可能性 63

### ResultSet の保持可能性

JDBC 64

### ResultSetMetaData メソッド

結果セット情報の取得 62

ResultSetMetaData.getColumnLabel の値の変更 623

ResultSetMetaData.getColumnName の値の変更 623

ROWID 207

## S

### SDK

相違点 626

バージョン 1.5 218

## SET TRANSACTION 節 484

setTransactionTimeout メソッド 347

### SQL ステートメント

#### エラー処理

SQLJ アプリケーション 222

#### 実行

JDBC インターフェース 48

SQLJ アプリケーション 172, 206

#### ヘルプ

表示 664

### SQLCA の取得

DB2Diagnosable クラス 222

### SQLException

IBM Data Server Driver for JDBC and SQLJ 147

### SQLJ

#### アプリケーション

構築 255

コンパイラー・オプション (UNIX) 257

コンパイラー・オプション (Windows) 257

トランザクション制御 221

プログラミング 155

無効なグレゴリオ日付 363

例 155

24 時の値 363

#### アプレット

構築 254

使用 255

イテレーター宣言節 479

イテレーターの複数インスタンス 190

イテレーター変換節 486

インプリメント節 476

エラー処理 222

カーソル OUT パラメーター 197

環境変数 22

既存の接続 164

結果セット・イテレーター 183

コメント 171

コンテキスト節 481, 482

コンパウンド SQL 130

実行可能節 481

実行コンテキスト 206

実行制御 206

スクロール可能イテレーター 191

ステートメント参照 474

ストアード・プロシージャの呼び出し 195

セキュリティー 249

節 474

接続宣言節 478

代入節 485

データ・ソースへの接続 157

デフォルトのコンテキストを使用した接続 165

ドライバ 2

トランザクション 222

トレース・データの収集 261

名前付きパラメーター 196

パッケージへのアクセス 165

## SQLJ (続き)

- バッチ更新 178
- 表上の複数のイテレーター 189
- プログラムの準備 636
- プロファイル・バインド・プログラム・コマンド 654
- プロファイル・プリンター・コマンド 662
- 分離レベル 221
- 変換プログラム・コマンド 636
- 変数名 166, 167
- ホスト式 166, 167, 474
- 問題診断 261
- ランタイム環境のインストール 22
- ルーチン
  - コンパイラー・オプション (UNIX) 259
  - コンパイラー・オプション (Windows) 259
- ルーチンの構築 258
- DataSource インターフェース 161, 163
- DB2 表
  - 作成 172
  - 変更 172
- DriverManager インターフェース 158, 159
- SDK for Java バージョン 5 の機能 218
- SET TRANSACTION 節 484
- SQL の実行 172
- SQLCA の取得 222
- SQLWarning 223
  - with-clause 477
- sqlj コマンド 636
- SQLJ 変数名
  - 制約事項 166, 167
- sqlj.runtime パッケージ 486
- sqlj.runtime.AsciiStream 499, 511
- sqlj.runtime.BinaryStream 500
- sqlj.runtime.CharacterStream 501
- sqlj.runtime.ConnectionContext 487
- sqlj.runtime.ExecutionContext 502
- sqlj.runtime.ForUpdate 492
- sqlj.runtime.NamedIterator 493
- sqlj.runtime.PositionedIterator 493
- sqlj.runtime.ResultSetIterator 494
- sqlj.runtime.Scrollable 497
- sqlj.runtime.SQLNullException 511
- sqlj.runtime.UnicodeStream 513
- SQLSTATE
  - IBM Data Server Driver for JDBC and SQLJ のエラー 634
- SQLWarning
  - IBM Data Server Driver for JDBC and SQLJ 150
  - SQLJ アプリケーション 223
- SSID
  - IBM Data Server Driver for JDBC and SQLJ 425
- SSL
  - 構成
    - Java ランタイム環境 245
    - IBM Data Server Driver for JDBC and SQLJ 243
    - sslConnection プロパティ 244
  - sslConnection プロパティ 244

- Statement.executeQuery 58
- Sysplex
  - サポート 323
  - DB2 for z/OS への直接接続 332
- Sysplex サポート、使用可能化の例
  - IBM Data Server Driver for JDBC and SQLJ 329

## T

- TIMESTAMP WITH TIME ZONE
  - IBM Data Server Driver for JDBC and SQLJ 98, 209
- TIMESTAMP データ・タイプ
  - データ損失
    - JDBC アプリケーション 366
    - SQLJ アプリケーション 366

## U

- UNIX
  - SQLJ アプリケーション 257
  - SQLJ ルーチン 259
- URL 形式
  - DB2BaseDataSource クラス 35, 36

## W

- Windows
  - SQLJ アプリケーション 257
  - SQLJ ルーチン 259
- with 節
  - SQLJ 477

## X

- XML
  - パラメーター
    - Java プログラムからのルーチンの呼び出し 138
    - IBM Data Server Driver for JDBC and SQLJ 213
  - XML スキーマ
    - 除去 140
    - 登録 140
  - XML データ
    - 更新
      - Java アプリケーションでの表 132, 214
      - Java アプリケーション 131
    - XML データの取り出し
      - Java アプリケーション 135, 216
  - XMLCAST
    - SQLJ アプリケーション 218

## [特殊文字]

- Infinity
  - Java アプリケーションでの取得 368







Printed in Japan

SA88-4669-00



日本アイ・ビー・エム株式会社  
〒103-8510 東京都中央区日本橋箱崎町19-21



Spine information:

**IBM DB2 10.1 for Linux, UNIX, and Windows**

**Java アプリケーションの開発**

