

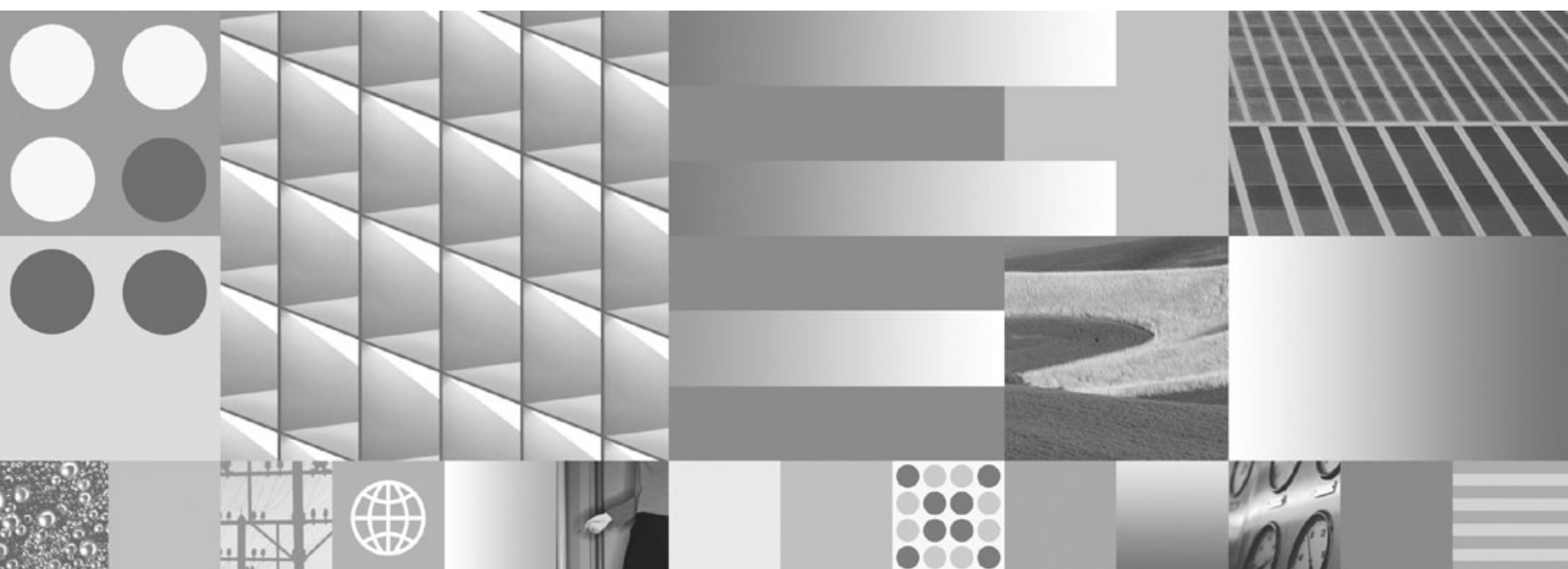

**Установка серверов DB2**





## Установка серверов DB2

**Замечание**

Прежде чем использовать эту информацию и описанный в ней продукт, прочтите общие сведения в разделе Приложение С, “Замечания”, на стр. 307.

**Замечание по изданию**

Информация в этом документе является собственностью IBM. Она предоставляется в соответствии с лицензионным соглашением и защищена законами об авторском праве. Информация, содержащаяся в этой публикации, не содержит никаких гарантий, и никакое утверждение в этом руководстве не должно рассматриваться как гарантия.

Заказать публикации IBM можно через Интернет или через вашего местного представителя IBM.

- Чтобы заказать публикации через Интернет, откройте страницу IBM Publications Center по адресу [www.ibm.com/shop/publications/order](http://www.ibm.com/shop/publications/order)
- Чтобы найти вашего местного представителя IBM откройте страницу IBM Directory of Worldwide Contacts по адресу [www.ibm.com/planetwide](http://www.ibm.com/planetwide)

Чтобы заказать публикации DB2 publications в отделе DB2 Marketing and Sales в Соединенных Штатах или Канаде, позвоните по телефону 1-800-IBM-4YOU (426-4968).

Посылая информацию IBM, вы даете IBM неисключительное право использовать или распространять эту информацию тем способом, каким компания сочтет нужным, без каких-либо обязательств перед вами.

# Содержание

## Часть 1. Установка серверов DB2 . 1

### Глава 1. Прежде, чем вы начнете

#### установку. . . . . 3

Серверы DB2 и клиенты IBM Data Server . . . . . 3

Методы установки DB2 . . . . . 3

Поддерживаемые языки интерфейса DB2 . . . . . 5

Вывод мастера по установке DB2 на вашем национальном языке (Linux и UNIX). . . . . 6

Идентификаторы языков для запуска мастера по установке DB2 на другом языке . . . . . 6

Изменение языка интерфейса продукта DB2 ( Windows ) . . . . . 7

Изменение языка интерфейса DB2 (Linux и UNIX) . 8

### Глава 2. Требования к установке продуктов баз данных DB2 . . . . . 9

Требования к диску и памяти. . . . . 10

Поддержка программного обеспечения Java для продуктов DB2 . . . . . 11

Требования для установки серверов DB2 и клиентов IBM Data Server (Windows) . . . . . 14

Требования для установки серверов DB2 и клиентов IBM (AIX) . . . . . 16

Требования для установки серверов DB2 и клиентов IBM Data Server (HP-UX) . . . . . 17

Требования для установки серверов DB2 и клиентов IBM (Linux) . . . . . 20

Требования для установки серверов DB2 и клиентов IBM Data Server (Solaris) . . . . . 22

### Глава 3. Правила задания паролей . . 25

### Глава 4. Дополнительные требования для Windows . . . . . 27

Службы DB2, запускаемые в вашей системе (Windows) 27

Учетные записи пользователей для установки продуктов серверов DB2 (Windows). . . . . 28

Задание расширенных привилегий Windows перед установкой продукта DB2 (Windows) . . . . . 31

Подготовка среды к установке многораздельного сервера DB2 (Windows). . . . . 33

Предоставление прав пользователей (Windows). . . 35

Менеджер быстрой связи (Windows) . . . . . 35

Расширение схемы Active Directory для служб каталога LDAP (Windows). . . . . 36

Проверка доступности диапазона портов на компьютерах-участниках (Windows) . . . . . 36

### Глава 5. Дополнительные требования для Linux и UNIX . . . . . 39

Несколько копий DB2 на одном компьютере ( Linux и UNIX ) . . . . . 39

Менеджер быстрой связи (Linux and UNIX) . . . . . 40

Пользователи и группы DB2 (Linux и UNIX). . . . . 40

Особенности централизованного управления пользователями (Linux и UNIX) . . . . . 42

Подготовка к установке DB2 для Linux в zSeries . . . 42

Создание ID пользователей и групп для установки базы данных DB2 (Linux и UNIX) . . . . . 43

Требования к ограничениям пользователей операционной системы (Linux и UNIX) . . . . . 45

Продукты DB2 в разделе WPAR (AIX). . . . . 46

Параметры ядра (Linux и UNIX). . . . . 48

Изменение параметров ядра (HP-UX) . . . . . 48

Рекомендуемые параметры конфигурации ядра (HP-UX) . . . . . 48

Изменение параметров ядра (Linux) . . . . . 48

Модификация параметров ядра (операционная система Solaris) . . . . . 50

Дополнительные задачи перед установкой среды многораздельных баз данных (Linux и UNIX) . . . . 50

Обновление параметров среды для многораздельной установки DB2 (AIX) . . . . . 50

Настройка рабочего набора для рассылки команд рабочим станциям ESE (AIX). . . . . 52

Проверка доступности диапазона портов на компьютерах-участниках (Linux и UNIX) . . . . . 53

Создание домашней файловой системы DB2 для многораздельной базы данных . . . . . 54

Проверка работы NFS (Linux и UNIX) . . . . . 62

### Глава 6. Монтирование компакт-дисков или дисков DVD продуктов в Linux и UNIX . . . . . 65

Монтирование компакт-дисков или дисков DVD (AIX) . . . . . 65

Монтирование компакт-дисков или дисков DVD (HP-UX) . . . . . 66

Монтирование компакт-диска или DVD (Linux). . . 66

Монтирование компакт-дисков или дисков DVD (операционная система Solaris) . . . . . 66

### Глава 7. Установка в Windows . . . . . 69

Обзор установки продукта сервера DB2 (Windows). . 69

Установка серверов DB2 (Windows). . . . . 70

Несколько копий DB2 на одном компьютере (Windows) . . . . . 72

### Глава 8. Установка в Linux и UNIX . . . 79

Обзор установки продукта сервера DB2 (Linux и UNIX) . . . . . 79

Установка от имени пользователя root. . . . . 80

Установка серверов DB2 при помощи мастера по установке DB2 (Linux и UNIX) . . . . . 80

Установка от имени пользователя без полномочий root . . . . . 83

Обзор установки без полномочий root (Linux и UNIX) . . . . .	83
Различия между установками с полномочиями root и установками без полномочий root. . . . .	84
Ограничения для установок без полномочий root	85
Установка продукта DB2 пользователем без полномочий root . . . . .	88
Включение возможностей уровня root в установках без полномочий root с помощью db2rfe . . . . .	89

## Глава 9. Конфигурирование среды многораздельных баз данных . . . . . 91

Конфигурирование среды многораздельных баз данных . . . . .	91
Установка серверов разделов базы данных на дополнительных компьютерах с помощью файла ответов (Windows) . . . . .	93
Проверка доступа к реестру на компьютере - владельце экземпляра (Windows) . . . . .	94

## Глава 10. Установка с помощью файла ответов . . . . . 97

Основы установки с помощью файла ответов . . . . .	97
Основы деинсталляции с помощью файла ответов . . . . .	97
О файлах ответов . . . . .	99
Создание файла ответов с помощью мастера по установке DB2: . . . . .	100
Обзор установки DB2 с помощью файла ответов (Linux и UNIX) . . . . .	101
Создание файла ответов на основе примера файла ответов (Linux и UNIX) . . . . .	101
Установка продукта DB2 при помощи файла ответов (Linux и UNIX) . . . . .	102
Установка серверов разделов базы данных на дополнительных компьютерах с помощью файла ответов (Linux и UNIX) . . . . .	103
Коды ошибок при использовании файла ответов (Linux и UNIX) . . . . .	104
Деинсталляция продукта, возможности или языка DB2 при помощи файла ответов (Linux and UNIX)	105
Обзор установки DB2 с помощью файла ответов (Windows) . . . . .	105
Подготовка установочных файлов DB2 для установки с помощью файла ответов (Windows) . . . . .	106
Настройка совместного доступа к каталогу (Windows) . . . . .	106
Редактирование файла ответов (Windows) . . . . .	107
Установка продукта DB2 при помощи файла ответов (Windows) . . . . .	107
Установка продуктов DB2 с помощью Microsoft Systems Management Server (SMS) . . . . .	108
Генератор файлов ответов . . . . .	115
Коды ошибок при использовании файла ответов (Windows) . . . . .	115
Использование пакетного файла при установке с помощью файла ответов (Windows) . . . . .	116
Доступные примеры файлов ответов . . . . .	117
Ключевые слова в файле ответов . . . . .	117
Встраивание установочного образа DB2 (Linux и UNIX) . . . . .	129

Экспорт и импорт профилей . . . . .	130
Остановка процессов DB2 при интерактивной установке (Windows) . . . . .	130
Остановка процессов DB2 при установке с помощью файла ответов (Windows). . . . .	131

## Глава 11. Изменение редакций продукта DB2 . . . . . 133

Переход между продуктами баз данных DB2 (в Linux и UNIX) . . . . .	133
Переход между продуктами баз данных DB2 (в Windows) . . . . .	134

---

## Часть 2. Способы установки, при которых требуется конфигурирование вручную (Linux и UNIX) . . . . . 137

### Глава 12. Установка продукта DB2 при помощи команды db2\_install или dose\_install (Linux и UNIX) . . . . . 139

### Глава 13. Установка продуктов DB2 с файлами нагрузки (Linux и UNIX) . . . 143

### Глава 14. Конфигурирование серверов DB2 вручную после установки. . . . . 147

Создание ID пользователей и групп для установки базы данных DB2 (Linux и UNIX) . . . . .	147
Создание ID пользователей и групп в среде многораздельных баз данных . . . . .	149
Создание необходимых пользователей для установки серверов DB2 в среде многораздельных баз данных (AIX) . . . . .	149
Создание необходимых пользователей для установки серверов DB2 в среде многораздельных баз данных (HP-UX) . . . . .	151
Создание необходимых пользователей для установки серверов DB2 в среде многораздельных баз данных (Linux) . . . . .	152
Создание необходимых пользователей для установки серверов DB2 в среде многораздельных баз данных (операционная система Solaris) . . . . .	153
Создание сервера администратора DB2 (Linux и UNIX) . . . . .	154
Создание экземпляра с помощью db2icrt. . . . .	155
Создание связей для файлов DB2 . . . . .	156
Конфигурирование соединений TCP/IP для экземпляра DB2 . . . . .	157

---

## Часть 3. После установки продукта сервера DB2 . . . . . 159

### Глава 15. Проверка вашей установки 161

Проверка правильности установки серверов DB2 с помощью программы Первые шаги (Linux и Windows) . . . . .	161
Проверка правильности установки с помощью процессора командной строки (CLP) . . . . .	162
Проверка правильности установки среды многораздельных баз данных (Windows). . . . .	162
Проверка правильности установки сервера многораздельной базы данных (Linux и UNIX) . . . . .	163
Структура каталогов для установленного продукта баз данных DB2 (Windows) . . . . .	164
Структура каталогов для установленного продукта баз данных DB2 (Linux) . . . . .	169

## **Глава 16. Задачи после установки . . . . . 175**

Проверка правильности копии DB2 . . . . .	175
Список продуктов баз данных DB2, установленных в вашей системе (Linux и UNIX) . . . . .	175
Интерфейс программы Первые шаги . . . . .	177
Удаление профиля браузера Firefox . . . . .	178
Добавление вашего ID пользователя в группы пользователей DB2ADMNS и DB2USERS (Windows) . . . . .	179
Обновление 32-битных экземпляров DB2 до 64-битных экземпляров (Windows). . . . .	179
Настройка списков уведомлений и адресатов . . . . .	180
Изменение копии по умолчанию клиентского интерфейса баз данных DB2 и IBM после установки (Windows) . . . . .	180
Соединения клиентов IBM Data Server при использовании нескольких копий . . . . .	192
Работа с существующими копиями DB2 . . . . .	193
Проверка наличия обновлений DB2 . . . . .	194
Записи главного меню для инструментов DB2 (Linux). . . . .	195
Применение пакетов Fix Pack . . . . .	196
Применение пакетов Fix Pack для установки без полномочий root . . . . .	198
Сокращение размера установочного образа пакета Fix Pack DB2. . . . .	199
Среда многораздельных баз данных . . . . .	200
Формат файла конфигурации узлов DB2 . . . . .	200
Обновление файла конфигурации узлов (Linux и UNIX) . . . . .	206
Включение связи между серверами разделов базы данных (Linux и UNIX) . . . . .	208
Включение возможности выполнения удаленных команд (Linux и UNIX) . . . . .	209
Активация Центра управления (Linux) . . . . .	211

## **Часть 4. Установка Информационного центра DB2 . . . . . 213**

### **Глава 17. Опции установки Информационного центра DB2 . . . . . 215**

### **Глава 18. Задачи установки . . . . . 219**

Установка Информационного центра DB2 с помощью мастера по установке DB2 (Windows) . . . . .	219
---	-----

Установка Информационного центра DB2 с помощью мастера по установке DB2 (Linux) . . . . .	221
Установка продукта DB2 при помощи команды db2_install или doce_install (Linux и UNIX) . . . . .	223

## **Глава 19. Задачи после установки . . . . . 227**

Запуск и остановка Информационного центра (Linux и Windows) . . . . .	227
---	-----

## **Часть 5. Конфигурирование . . . . . 229**

### **Глава 20. Настройка связи сервера DB2 с помощью Центра управления . . . . . 231**

Конфигурирование протоколов связи для локального экземпляра DB2 . . . . .	231
Конфигурирование протоколов связи для удаленного экземпляра DB2. . . . .	232
Конфигурирование связи сервера DB2 с помощью Центра управления . . . . .	233

### **Глава 21. Настройка протоколов связи для экземпляра DB2 . . . . . 235**

### **Глава 22. Настройка связи сервера DB2 (TCP/IP). . . . . 237**

Конфигурирование соединений TCP/IP для экземпляра DB2 . . . . .	237
Обновление файла конфигурации менеджера баз данных на сервере для соединений TCP/IP . . . . .	238
Обновление файла служб на сервере для соединений TCP/IP. . . . .	238

### **Глава 23. Файлы лицензии DB2 . . . . . 241**

Применение лицензий DB2 . . . . .	243
Изменение пробной лицензии . . . . .	244
Регистрация лицензионного ключа продукта или возможности DB2 при помощи команды db2licm . . . . .	244
Регистрация лицензионного ключа продукта или возможности DB2 при помощи Центра лицензий . . . . .	245
Настройка правил лицензирования DB2 с помощью команды db2licm . . . . .	245
Настройка правил лицензирования DB2 с помощью Центра лицензий . . . . .	246
Проверка соответствия лицензий DB2 . . . . .	246

## **Часть 6. Установка Tivoli System Automation for Multiplatforms . . . . . 249**

### **Глава 24. Установка и обновление SA MP при помощи программы установки DB2 . . . . . 251**

IBM Tivoli System Automation for Multiplatforms (SA MP) . . . . .	251
Установка IBM Tivoli System Automation for Multiplatforms (SA MP) . . . . .	252



Установка IBM Tivoli System Automation for Multiplatforms (SA MP) при помощи программы установки DB2 . . . . .	252
Установка IBM Tivoli System Automation for Multiplatforms (SA MP) при помощи сценария установки installSAM . . . . .	254
Обновление IBM Tivoli System Automation for Multiplatforms (SA MP) . . . . .	255
Обновление IBM Tivoli System Automation for Multiplatforms (SA MP) при помощи программы установки DB2 . . . . .	255
Обновление IBM Tivoli System Automation for Multiplatforms (SA MP) при помощи сценария установки installSAM . . . . .	257
Деинсталляция IBM Tivoli System Automation for Multiplatforms (SA MP) . . . . .	258
Деинсталляция IBM Tivoli System Automation for Multiplatforms (SA MP) при помощи программы установки DB2 . . . . .	258
Деинсталляция IBM Tivoli System Automation for Multiplatforms (SA MP) при помощи сценария деинсталляции uninstallSAM. . . . .	259
Установка, обновление и деинсталляция сценариев DB2 High Availability Disaster Recovery (HADR) (высокая доступность - восстановление после аварий) для IBM Tivoli System Automation for Multiplatforms (SA MP) . . . . .	260
Установка, обновление и деинсталляция сценариев DB2 High Availability Disaster Recovery (HADR) (высокая доступность - восстановление после аварий) для IBM Tivoli System Automation for Multiplatforms (SA MP) при помощи программы установки DB2 . . . . .	261
Установка, обновление и деинсталляция сценариев DB2 High Availability Disaster Recovery (HADR) (высокая доступность - восстановление после аварий) для IBM Tivoli System Automation for Multiplatforms (SA MP) вручную . . . . .	262
Журналы установки и деинсталляции IBM Tivoli System Automation for Multiplatforms (SA MP) . . . . .	262
Условия лицензии для использования IBM Tivoli System Automation for Multiplatforms (SA MP), интегрированного в IBM Data Server . . . . .	263
Поддерживаемое программное и аппаратное обеспечение для IBM Tivoli System Automation for Multiplatforms (SA MP) . . . . .	264

---

## **Часть 7. IBM Tivoli Monitoring for Databases: агент DB2 . . . . . 265**

<b>Глава 25. IBM Tivoli Monitoring for Databases: агент DB2. . . . . 267</b>	
Установка агента DB2 IBM Tivoli Monitoring for Databases при помощи программы установки DB2 . . . . .	267
Деинсталляция IBM Tivoli Monitoring for Databases: агент DB2 при помощи программы установки DB2 . . . . .	269

---

## **Часть 8. Деинсталляция . . . . . 271**

<b>Глава 26. Деинсталляция продукта DB2 (Windows) . . . . . 273</b>	
Деинсталляция продукта DB2 (Windows) . . . . .	273
Деинсталляция продукта, возможности или языка DB2 при помощи файла ответов (Windows) . . . . .	274

<b>Глава 27. Деинсталляция продукта DB2 (Linux и UNIX) . . . . . 275</b>	
Остановка сервера администратора DB2 (Linux и UNIX) . . . . .	275
Удаление сервера администратора DB2 (Linux и UNIX) . . . . .	275
Остановка экземпляров с полномочиями root (Linux и UNIX) . . . . .	276
Удаление экземпляров DB2 (Linux и UNIX) . . . . .	277
Удаление продуктов DB2 при помощи команды db2_deinstall или doce_deinstall (Linux и UNIX) . . . . .	278

<b>Глава 28. Деинсталляция продуктов DB2, установленных без полномочий root (Linux и UNIX) . . . 279</b>	
Остановка экземпляров без полномочий root (Linux и UNIX) . . . . .	279
Удаление продуктов DB2, установленных без полномочий root, при помощи команды db2_deinstall (Linux и UNIX) . . . . .	279

<b>Глава 29. Деинсталляция копий DB2 и копий клиентского интерфейса баз данных IBM . . . . . 281</b>
--

<b>Глава 30. Деинсталляция пакетов Fix Pack . . . . . 289</b>
---

---

## **Часть 9. Приложения . . . . . 291**

<b>Приложение А. Информация о продуктах и комплектах поставки продуктов DB2 . . . . . 293</b>
---

<b>Приложение В. Обзор технической информации DB2 . . . . . 295</b>	
Техническая библиотека DB2 в печатном виде или в формате PDF . . . . .	295
Заказ печатных копий книг DB2 . . . . .	298
Вызов справки по SQLSTATE из командной строки . . . . .	299
Доступ к различным версиям Информационного центра DB2 . . . . .	299
Вывод тем Информационного центра DB2 на предпочитаемом вами языке . . . . .	300
Обновление Информационного центра DB2, установленного на вашем компьютере или на сервере интранет . . . . .	300
Обновление Информационного центра DB2, установленного на вашем компьютере или на сервере интранет, вручную . . . . .	302
Учебные материалы по DB2. . . . .	303



Информация об устранении неисправностей DB2 . . . . . 304  
Положения и условия . . . . . 304

**Приложение С. Замечания . . . . . 307**

**Индекс . . . . . 311**



---

## Часть 1. Установка серверов DB2



---

# Глава 1. Прежде, чем вы начнете установку

---

## Серверы DB2 и клиенты IBM Data Server

В систему баз данных DB2 входят сервер DB2 и IBM® data server.

Сервер DB2 - это система управления реляционными базами данных (relational database management system, RDBMS), снабжающая нужными данными IBM data server. Если вы собираетесь использовать базу данных, находящуюся на данном компьютере, установите сервер DB2. Дополнительную информацию о серверах DB2 смотрите по адресу <http://www.ibm.com/software/data/db2/9/editions.html>

Каждый IBM data server - это программа, которая позволяет запускать команды и выполнять операторы SQL для сервера DB2, соединиться с сервером DB2 и обращаться к его базам данных.

---

## Методы установки DB2

В этом разделе описаны способы установки DB2. В следующей таблице указано, какие способы установки доступны для различных операционных систем.

*Таблица 1. Способы установки для различных операционных систем*

Способ установки	Windows®	Linux® или UNIX®
Мастер по установке DB2	Есть	Есть
Установка с помощью файла ответов	Есть	Есть
Команда db2_install	Нет	Есть
Внедрение загрузочного файла установки	Нет	Есть

Ниже описаны различные способы установки DB2.

### Мастер по установке DB2

Мастер по установке DB2 - это программа установки с графическим интерфейсом, доступная в операционных системах Linux, UNIX и Windows. Мастер по установке DB2 предоставляет удобный интерфейс для установки продуктов DB2 и выполнения задач начальной настройки и конфигурирования.

Кроме того, с помощью мастера по установке DB2 можно создать экземпляры DB2 и файлы ответов, позволяющие скопировать установку на другие компьютеры.

**Примечание:** Для установок без полномочий root на платформах Linux и UNIX может существовать только один экземпляр DB2. Мастер по установке DB2 автоматически создает экземпляр без полномочий root.

На платформах Linux и UNIX для вывода мастера по установке DB2 требуется сервер X.

### Установка с помощью файла ответов

Файл ответов - это текстовый файл, содержащий параметры установки и

конфигурации. Программа установки DB2 читает этот файл и выполняет установку в соответствии с указанными значениями.

Установку с помощью файла ответов называют также установкой без вывода сообщений.

Другое преимущество файлов ответов - это доступ к параметрам, которые нельзя задать с помощью мастера по установке DB2.

В операционных системах Linux и UNIX, если вы встраиваете установочный образ DB2 в свою программу, ваша программа может получать информацию о ходе установки и подсказки в компьютерно-читаемом виде. Этим поведением управляет ключевое слово файла ответов INTERACTIVE.

Файл ответов можно создать несколькими способами:

#### **Использование генератора файлов ответов**

При помощи генератора файлов ответов можно получить файл ответов для создания копии существующей установки. Например, можно установить IBM data server, настроить его, а затем создать файл ответов для выполнения аналогичной процедуры установки и настройки клиента на других компьютерах.

#### **С помощью мастера по установке DB2**

Мастер по установке DB2 может создать файл ответов на основе параметров установки, выбранных в мастере по установке DB2. Эти параметры записываются в файл ответов, который можно сохранить в каталоге системы. Если выбрана установка многораздельной базы данных, генерируются два файла ответов: один для компьютера - владельца экземпляра, а второй - для дополнительных компьютеров-участников.

У этого способа установки есть одно преимущество - возможность создания файла ответов без выполнения установки. Эта возможность полезна при захвате опций, необходимых для установки продукта DB2. Файл ответов позволяет установить продукт DB2 позднее, в соответствии с точными заданными вами опциями.

С помощью команды db2cfexp можно экспортировать профиль клиента или сервера, чтобы сохранить конфигурацию этого клиента или сервера, а затем импортировать профиль с помощью команды db2cfimp. Профиль клиента или сервера, экспортированный командой db2cfexp, можно импортировать при установке с файлом ответов при помощи ключевого слова CLIENT\_IMPORT\_PROFILE.

Профиль клиента или сервера следует экспортировать после выполнения установки и каталогизации всех источников данных.

#### **Путем настройки примеров файлов ответов, поставляемых вместе со всеми продуктами DB2**

Файл ответов можно создать не только с помощью генератора файлов ответов или мастера по установке DB2, но и путем изменения примера файла ответов вручную. Примеры файлов ответов поставляются на диске DVD продукта DB2. Примеры файлов ответов содержат подробности обо всех допустимых ключевых словах для каждого продукта.

#### **Команда db2\_install (только на платформах Linux и UNIX)**

Команда db2\_install устанавливает *все* компоненты указанного продукта DB2

с поддержкой английского интерфейса. Задав параметр -L, можно выбрать поддержку дополнительных языков. При этом нельзя выбрать компоненты или отменить их выбор.

Хотя команда `db2_install` и устанавливает все компоненты указанного продукта DB2, она не создает пользователей, группы и экземпляры, а также не выполняет настройку. Этот способ установки может оказаться предпочтительней, если конфигурирование должно выполняться после установки. Чтобы выполнить конфигурирование продукта DB2 во время его установки, рекомендуем использовать мастер по установке DB2.

В операционных системах Linux и UNIX, если вы встраиваете установочный образ DB2 в свою программу, ваша программа может получать информацию о ходе установки и подсказки в компьютерно-читаемом виде.

Эти способы установки требуют ручного конфигурирования после внедрения файлов продукта.

#### **Внедрение загрузочных файлов установки (только в Linux и UNIX)**

Этот способ установки должны применять только опытные пользователи; большинству пользователей не рекомендуется его использовать. Он требует от пользователей физической установки загрузочных файлов установки. Загрузочный файл установки - это сжатый архив `tar`, содержащий все файлы и метаданные для устанавливаемого компонента.

Эти способы установки требуют ручного конфигурирования после внедрения файлов продукта.

**Примечание:** На платформах Linux и UNIX установочные образы продуктов DB2 более не являются пакетами операционной системы. Поэтому для их установки больше нельзя использовать команды операционной системы. Надо изменить все существующие сценарии, которые вы используете для взаимодействия и запросов при установке DB2.

---

## **Поддерживаемые языки интерфейса DB2**

В поддержке языков для интерфейсов DB2 можно выделить группу языков серверов и группу языков клиентов. На языки группы языков серверов переведено большинство сообщений, справка и элементы графического интерфейса DB2. На языки группы языков клиентов переведена информация компонента IBM Data Server, включающая большинство сообщений и некоторую справочную документацию.

В группу языков серверов входят: бразильский португальский, чешский, датский, финский, французский, немецкий, итальянский, японский, корейский, норвежский, польский, русский, упрощенный китайский, испанский, шведский и традиционный китайский.

В группу языков клиентов входят: арабский, болгарский, хорватский, датский, греческий, иврит, венгерский, португальский, румынский, словацкий, словенский и турецкий.

Не следует путать языки, поддерживаемые продуктом DB2, с языками, поддерживаемыми интерфейсом DB2. Множество языков, поддерживаемых продуктом DB2, - это те языки, на которых могут храниться данные. Эти языки составляют надмножество того множества языков, которые поддерживаются интерфейсом DB2.



## Вывод мастера по установке DB2 на вашем национальном языке (Linux и UNIX)

Команда `db2setup` запрашивает у операционной системы текущий установленный язык. Если установленный в операционной системе язык поддерживается `db2setup`, этот язык будет использован для вывода мастера по установке DB2.

Если ваша система использует те же кодовые страницы, но ее локаль не поддерживается интерфейсом DB2, вы можете задать для команды `db2setup` вывод на доступном национальном языке, задав для переменной среды `LANG` соответствующее значение с помощью команды:

### Оболочки `bourne (sh)`, `korn (ksh)` и `bash`:

```
LANG=<локаль>  
export LANG
```

### Оболочка `C`:

```
setenv LANG <локаль>
```

где *локаль* - локаль, поддерживаемая интерфейсом DB2.

## Идентификаторы языков для запуска мастера по установке DB2 на другом языке

Если вы хотите работать с мастером по установке DB2 на языке, отличном от языка операционной системы, запустите его вручную, указав идентификатор языка. Программу можно запустить только на тех языках, на которые она переведена для данной платформы.

В операционных системах Windows можно запустить `setup.exe` с параметром `-i`, чтобы задать двухбуквенный код языка, используемого при установке.

В операционных системах Linux и UNIX рекомендуется задать переменную среды `LANG` для вывода мастера по установке DB2 на вашем национальном языке.

Таблица 2. Идентификаторы языков

Язык	Идентификатор языка
Арабский (доступен только на платформах Windows)	ar
Бразильский португальский	br
Болгарский	bg
Упрощенный китайский	cn
Традиционный китайский	tw
Хорватский	hr
Чешский	cz
Датский	dk
Голландский	nl
Английский	ru
Финский	fi
Французский	fr
Немецкий	de

Таблица 2. Идентификаторы языков (продолжение)

Язык	Идентификатор языка
Греческий	el
Венгерский	hu
Итальянский	it
Японский	jp
Корейский	kr
Норвежский	no
Польский	pl
Португальский	pt
Румынский	ro
Русский	ru
Словацкий	sk
Словенский	sl
Испанский	es
Шведский	se
Турецкий	tr

## Изменение языка интерфейса продукта DB2 ( Windows )

Язык интерфейса DB2 - это язык, на котором выводятся сообщения, справка и графические интерфейсы инструментов. При установке продукта DB2 можно установить поддержку нескольких языков. После установки можно изменить язык интерфейса DB2 на один из установленных языков.

Не путайте языки, поддерживаемые продуктом DB2, с языками, поддерживаемыми интерфейсом DB2. Языки, поддерживаемые продуктом DB2 - это языки хранимых данных. Эти языки составляют надмножество того множества языков, которые поддерживаются интерфейсом DB2.

Язык интерфейса DB2, который вы хотите использовать, должен быть установлен в системе. Языки интерфейса продуктов DB2 выбираются и устанавливаются при установке продукта DB2 при помощи мастера по установке DB2. Если вы измените язык интерфейса продукта DB2 на один из поддерживаемых языков, который не был установлен, язык интерфейса продукта DB2 будет изменен по умолчанию на язык операционной системы, а если он не поддерживается - на английский.

Для изменения языка интерфейса продукта DB2 в Windows требуется изменить значение языка по умолчанию вашей операционной системы Windows.

Чтобы изменить язык интерфейса продукта DB2 в операционных системах Windows:

1. На Панели управления выберите **Язык и региональные стандарты**.
2. На вкладке **Региональные параметры** выберите нужный язык в разделе **Языковые стандарты и форматы**. В Windows 2008 и Windows Vista или новее откройте для этого вкладку **Форматы**. for this step.
3. На вкладке **Региональные параметры** в разделе **Расположение** выберите страну, соответствующую выбранному языку.
4. На вкладке **Дополнительно** выберите нужный язык в разделе **Язык программ без поддержки Unicode**. В Windows 2008 и Windows Vista или новее на вкладке

**Администрирование** в разделе **Язык программ без поддержки Unicode** нажмите кнопку **Изменить локаль системы** и выберите нужный язык. После этого будет предложено перезагрузить компьютер; нажмите кнопку **Отмена**.

5. На вкладке **Дополнительно** в разделе **Параметры для стандартной учетной записи** включите переключатель **Применить эти параметры для текущей учетной записи и для стандартного профиля пользователя**. В Windows 2008 и Windows Vista или новее на вкладке **Администрирование** в разделе **зарезервированные учетные записи** нажмите кнопку **Копировать в зарезервированные учетные записи** и пометьте учетные записи, куда вы хотите скопировать заданные параметры языка.
6. Перед тем, как эти изменения вступят в силу, будет предложено перезагрузить компьютер.

Дополнительную информацию об изменении языка системы по умолчанию смотрите в справке вашей операционной системы.

## Изменение языка интерфейса DB2 (Linux и UNIX)

Язык интерфейса продукта DB2 - это язык, на котором выводятся сообщения, справка и графические интерфейсы инструментов. При установке продукта DB2 можно установить поддержку нескольких языков. Если после установки вам потребуется сменить язык интерфейса на один из установленных, выполните описанные в этом разделе действия.

Не следует путать языки, поддерживаемые продуктом DB2, с языками, поддерживаемыми интерфейсом DB2. Множество языков, поддерживаемых продуктом DB2, то есть языков, на которых могут храниться *данные*, значительно шире множества языков интерфейса DB2.

В системе должна быть установлена поддержка того языка интерфейса DB2, который вы хотите использовать. Поддержка языка интерфейса DB2 выбирается и устанавливается при установке DB2 с помощью мастера по установке DB2. Если вы измените язык интерфейса продукта DB2 на один из языков, поддержка которых не была установлена, то язык интерфейса DB2 будет изменен на язык операционной системы по умолчанию. Если язык операционной системы не поддерживается, в качестве языка интерфейса DB2 используется английский язык.

Поддержка языка интерфейса DB2 выбирается и устанавливается при установке продукта DB2 с использованием мастера по установке DB2 или пакета национальных языков.

Чтобы проверить, какие общедоступные национальные версии установлены в вашей системе, введите команду `$ locale -a`.

Для изменения языка интерфейса DB2 задайте нужную вам локаль в переменной среды LANG.

Для оболочек bourne (sh), korn (ksh) и bash:

```
LANG=<локаль>  
export LANG
```

Для оболочки C:

```
setenv LANG <локаль>
```

Например, чтобы выбрать для интерфейса DB2 русский язык, задайте в переменной среды LANG значение `ru_RU`.

---

## Глава 2. Требования к установке продуктов баз данных DB2

Прежде чем устанавливать продукты DB2, убедитесь, что выбранная система отвечает обязательным требованиям к операционной системе, аппаратному обеспечению, программному обеспечению и возможностям связи. Before you install your DB2 product, ensure that the system you choose meets the necessary operating system, hardware, software, communications, disk and memory requirements.

### “Требования к диску и памяти” на стр. 10

Объем необходимого для продукта дискового пространства зависит от выбранного типа установки и типа вашей файловой системы. Точно так же требования к памяти зависят от размера и сложности системы базы данных.

### Программные продукты баз данных DB2 и клиента IBM Data Server

Каждая операционная система должна отвечать предварительным требованиям к операционной системе, программному обеспечению и аппаратному обеспечению:

- “Требования для установки серверов DB2 и клиентов IBM (AIX)” на стр. 16
- “Требования для установки серверов DB2 и клиентов IBM Data Server (HP-UX)” на стр. 17
- “Требования для установки серверов DB2 и клиентов IBM (Linux)” на стр. 18
- “Требования для установки серверов DB2 и клиентов IBM Data Server (Solaris)” на стр. 22
- “Требования для установки серверов DB2 и клиентов IBM Data Server (Windows)” на стр. 14

### Требования к установке продуктов DB2 Connect

Каждая операционная система должна отвечать предварительным требованиям к операционной системе, программному обеспечению и аппаратному обеспечению:

- “Требования к установке для DB2 Connect Personal Edition (Windows)” в публикации *Установка и конфигурирование DB2 Connect Personal Edition*
- “Требования к установке для DB2 Connect Personal Edition (Linux)” в публикации *Установка и конфигурирование DB2 Connect Personal Edition*
- “Требования к установке для продуктов DB2 Connect (операционная система Solaris)” в публикации *Установка и конфигурирование серверов DB2 Connect*
- “Требования к установке для продуктов сервера DB2 Connect (Windows)” в публикации *Установка и конфигурирование серверов DB2 Connect*
- “Требования к установке для продуктов сервера DB2 Connect (Linux)” в публикации *Установка и конфигурирование серверов DB2 Connect*
- “Требования к установке для продуктов сервера DB2 Connect (AIX)” в публикации *Установка и конфигурирование серверов DB2 Connect*
- “Требования к установке для продуктов сервера DB2 Connect (HP-UX)” в публикации *Установка и конфигурирование серверов DB2 Connect*

### “Поддержка программного обеспечения Java для продуктов DB2” на стр. 11

Для использования инструментов на основе Java, а также для создания и выполнения прикладных программ Java™, в том числе хранимых процедур и

пользовательских функций, требуется соответствующий уровень IBM Software Development Kit (SDK) for Java.

#### **Поддержка виртуализации**

Подробности о технологии виртуализации, поддерживаемой продуктами DB2, смотрите по адресу <http://www.ibm.com/developerworks/wikis/display/im/DB2+Virtualization+Support>.

#### **Требования по установке для пакета национальных языков DB2 (NLPACK)**

В операционных системах Linux и UNIX перед установкой DB2 NLPACK продукт сервера или клиента DB2 уже должен быть установлен. В список возможных серверов и клиентов входят:

- DB2 Enterprise Server Edition
- DB2 Workgroup Server Edition
- DB2 Personal Edition
- DB2 Express Edition
- DB2 Express-C
- DB2 Connect Enterprise Edition
- DB2 Connect Personal Edition
- Клиент Data Server
- Клиент времени выполнения Data Server

#### **Требования для установки продуктов DB2 Query Patroller**

- “Установка сервера Query Patroller при помощи мастера по установке DB2 Setup wizard (Windows)” в публикации *Query Patroller Administration and User’s Guide*
- “Установка сервера Query Patroller при помощи мастера по установке DB2 (Linux и UNIX)” в публикации *Query Patroller Administration and User’s Guide*

#### **Требования для установки DB2 Spatial Extender**

- “Системные требования для установки Spatial Extender” в книге *Spatial Extender and Geodetic Data Management Feature User’s Guide and Reference*

#### **Требования для установки продуктов InfoSphere Federation Server**

- <http://publib.boulder.ibm.com/infocenter/db2luw/v9r7/topic/com.ibm.swg.im.iis.prod.install.core.doc/topics/iypisrq-sys.html>
- <http://publib.boulder.ibm.com/infocenter/db2luw/v9r7/topic/com.ibm.swg.im.iis.prod.install.core.doc/topics/iypirrq-sys.html>

#### **Требования к установке для Net Search Extender**

- “Требования к системе для установки Net Search Extender” в книге *Net Search Extender Administration and User’s Guide*

---

## **Требования к диску и памяти**

### **Требования к дискам**

Объем необходимого для продукта дискового пространства зависит от выбранного типа установки и типа вашей файловой системы. Мастер по установке DB2 производит динамическую оценку размера на основе компонентов, выбранных для стандартной, минимальной или пользовательской установки.

Не забудьте, что дополнительный объем дискового пространства потребуется для необходимых баз данных, программного обеспечения и средств связи.

В операционных системах Linux и UNIX рекомендуется 2 Гбайта свободного пространства в каталоге /tmp.

## Требования к памяти

Для системы баз данных DB2 требуется не менее 256 Мбайт оперативной памяти. Для системы, в которой работают только продукт DB2 и графические инструменты DB2 требуется не менее 512 Мбайт оперативной памяти. Однако для повышения производительности рекомендуется использовать 1 Гбайт оперативной памяти. Эти требования не включают дополнительную оперативную память, которая потребуется для других программ вашей системы.

При определении требований к объему памяти учтите следующее:

- Для продуктов DB2, работающих в HP-UX Версии 11i для систем на основе Itanium, требуется не менее 512 Мбайт оперативной памяти.
- Требования к памяти для поддержки клиента IBM Data Server приведены в расчете на пять одновременных соединений клиентов. На каждые следующие пять соединений потребуется дополнительно 16 Мбайт памяти.
- Требования к памяти зависят от размера и сложности базы данных и от степени активности базы данных и от числа клиентов, обращающихся к системе.

Для серверных продуктов DB2 автоматическая настройка памяти упрощает задачу конфигурирования памяти; она автоматически задает значения некоторых параметров конфигурации памяти. Когда эта функция включена, она динамически распределяет доступные ресурсы памяти между различными потребителями, в числе которых операции сортировки, кэш пакетов, список блокировок и пулы буферов.

- В операционных системах Linux и UNIX рекомендуется, чтобы пространство подкачки было как минимум вдвое больше объема оперативной памяти.

---

## Поддержка программного обеспечения Java для продуктов DB2

Для использования инструментов на основе Java, а также для создания и выполнения прикладных программ Java, в том числе хранимых процедур и пользовательских функций, требуется указанный ниже в данном разделе соответствующий уровень IBM Software Development Kit (SDK) for Java.

Если устанавливаемому компоненту требуется IBM SDK for Java, а SDK for Java еще не установлен по этому пути, SDK for Java будет установлен, если для установки продукта используется мастер установки DB2 или файл ответов.

SDK для Java не устанавливается, когда устанавливается IBM Data Server or пакет драйверов IBM Data Server.

В следующей таблице приведены устанавливаемые уровни SDK for Java для продуктов DB2 в соответствии с платформой операционной системы:

Операционная система и платформа	Уровень SDK для Java
AIX	SDK 6
HP-UX для систем на основе Itanium	HP SDK для платформы J2SE HP-UX 11i, адаптированный IBM для программ IBM, Версия 6, служебный выпуск 3
Linux на x86	SDK 6 Service Release 3
Linux на AMD64/EM64T	SDK 6 Service Release 3

Операционная система и платформа	Уровень SDK для Java
Linux на zSeries	SDK 6 Service Release 3
Linux на POWER	SDK 6 Service Release 3
операционная система Solaris	SDK 6 Service Release 3
Windows на x86	SDK 6 Service Release 3
Windows x64	SDK 6 Service Release 3

**Примечание:**

1. Программное обеспечение SDK for Java можно загрузить с Web-страницы developerWorks по адресу: <http://www.ibm.com/developerworks/java/jdk/index.html>. Список поддерживаемых уровней SDK for Java смотрите в приведенной в этом разделе таблице, озаглавленной Поддержка DB2 Database для Linux, UNIX и Windows для SDK for Java.

**Примечание:** Для операционных систем Windows загрузите пакеты IBM Development Package for Eclipse.

2. Графические инструменты DB2 работают только в Linux на x86, Linux на AMD64/EM64T, Windows на x86 и Windows на x64.
3. В Windows на x86 и Linux на x86:
  - устанавливается 32-битная версия SDK
  - поддерживаются 32-битные прикладные программы и внешние подпрограммы Java
4. На всех поддерживаемых платформах (кроме Windows x86 и Linux на x86):
  - поддерживаются 32-битные прикладные программы
  - не поддерживаются 32-битные внешние подпрограммы Java
  - поддерживаются 64-битные прикладные программы и внешние подпрограммы Java

## Поддерживаемые средства разработки программ Java

В следующей таблице перечислены поддерживаемые уровни SDK for Java. Поддерживаются перечисленные уровни и совместимые с ними более новые версии этих уровней.

Так как для SDK for Java часто выходят исправления и обновления, протестированы были не все уровни и версии. Если в программе базы данных возникают ошибки, связанные с SDK for Java, попробуйте следующую доступную версию для того же уровня SDK for Java.

Версии SDK for Java других производителей (не IBM) поддерживаются только для построения и выполнения независимых программ Java. Для построения и выполнения новых хранимых процедур и пользовательских функций Java поддерживается только IBM SDK для Java, включенный в состав продукта DB2 Database для Linux, UNIX и Windows. Для выполнения хранимых процедур и пользовательских функций Java, построенных в предыдущих выпусках DB2, посмотрите подробности в Таблице 1, столбце “Хранимые процедуры и пользовательские функции Java”.



Таблица 3. Поддерживаемые DB2 Database для Linux, UNIX и Windows уровни SDK для Java

	Программы Java, использующие драйвер JDBC db2java.zip или db2jcc.jar	Программы Java, использующие драйвер JDBC db2jcc4.jar	Хранимые процедуры и пользовательские функции Java	Графические инструменты DB2
AIX	От 1.4.2 до 6	6	От 1.4.26 до 6 <sup>5</sup>	Нет
HP-UX для систем на основе Itanium	От 1.4.2 до 6 <sup>1</sup>	6 <sup>1</sup>	От 1.4.26 до 6	Нет
Linux на POWER	От 1.4.2 до 6 <sup>3,4</sup>	6 <sup>3,4</sup>	От 1.4.26 до 6	Нет
Linux на x86	От 1.4.2 до 6 <sup>2,3,4</sup>	6 <sup>2,3,4</sup>	От 1.4.26 до 6	От 5 до 6
Linux на процессорах AMD64 и Intel <sup>®</sup> EM64T	От 1.4.2 до 6 <sup>2,3,4</sup>	6 <sup>2,3,4</sup>	От 1.4.26 до 6	Нет
Linux на zSeries	От 1.4.2 до 6 <sup>3,4</sup>	6 <sup>3,4</sup>	От 1.4.26 до 6	Нет
Операционная система Solaris	От 1.4.2 до 6 <sup>2</sup>	6 <sup>2</sup>	От 1.4.26 до 6	Нет
Windows на x86	От 1.4.2 до 6 <sup>2</sup>	6 <sup>2</sup>	От 1.4.62 до 6	От 5 до 6
Windows на x64 для процессоров AMD64 и Intel EM64T	От 1.4.2 до 6 <sup>2</sup>	6 <sup>2</sup>	От 1.4.26 до 6	От 5 до 6

**Примечание:**

1. Такие же уровни SDK for Java, поставляемые Hewlett-Packard, поддерживаются для построения и выполнения независимых клиентских программ, использующих IBM Data Server для JDBC и SQLJ.
2. Такие же уровни SDK for Java, поставляемые Sun Microsystems, поддерживаются для построения и выполнения независимых клиентских программ, использующих IBM Data Server для JDBC и SQLJ.
3. Для SUSE Linux Enterprise Server (SLES) 10 минимальный необходимый уровень SDK для Java 1.4.2 - SR6. Для Red Hat Enterprise Linux (RHEL) 5 минимальный необходимый уровень SDK для Java 1.4.2 - SR7.
4. Для поддержки SDK for Java 6 в Linux требуется SDK for Java 6 SR3 или новее.
5. Если используется SDK для Java 6 SR2 или новее, задайте DB2LIBPATH=*java\_home/jre/lib/ppc64*.
6. Поддержка хранимых процедур и пользовательских функций Java, встроенная в IBM SDK для Java 1.4.2, объявлена устаревшей в Версии 9.7 и в будущем выпуске может быть прекращена. Конечная дата обслуживания IBM SDK для Java 1.4.2 - сентябрь 2011 года. Рекомендуется удалить зависимости от SDK для Java 1.4.2 заблаговременно, не дожидаясь этой даты. Удалить эти зависимости можно, перестроив хранимые процедуры и пользовательские функции Java с SDK для Java, включенным в DB2 Версии 9.1, DB2 Версии 9.5 или DB2 Версии 9.7.

В следующих таблицах перечислены версии универсального драйвера IBM Data Server для JDBC и SQLJ, поставляемые с продуктами баз данных DB2.

Таблица 4. Версии универсального драйвера IBM Data Server для JDBC и SQLJ и уровни пакетов исправлений DB2 Database для Linux, UNIX и Windows

Версия DB2 и уровень пакета Fix Pack	Версия универсального драйвера JDBC DB2 <sup>1</sup>
DB2 Версии 9.1	3.1.xx
DB2 Версии 9.1 с пакетом Fix Pack 1	3.2.xx

Таблица 4. Версии универсального драйвера IBM Data Server для JDBC и SQLJ и уровни пакетов исправлений DB2 Database для Linux, UNIX и Windows (продолжение)

Версия DB2 и уровень пакета Fix Pack	Версия универсального драйвера JDBC DB2 <sup>1</sup>
DB2 Версии 9.1 с пакетом Fix Pack 2	3.3.xx
DB2 Версии 9.1 с пакетом Fix Pack 3	3.4.xx
DB2 Version 9.1 Fix Pack 4	3.6.xx
DB2 Версии 9.1 с пакетом Fix Pack 5	3.7.xx
DB2 Версии 9.5	3.50.xx, 4.0.xx
DB2 Версии 9.5 с пакетом Fix Pack 1	3.51.xx, 4.1.xx
DB2 Версии 9.5 с пакетом Fix Pack 2	3.52.xx, 4.2.xx
DB2 Версии 9.5 Fix Pack 3	3.53.xx, 4.3.xx
DB2 Версии 9.7	3.57.xx, 4.7.xx

**Примечание:** Обозначения всех версий драйверов имеют вид *n.m.xx*. *n.m* совпадает с уровнем GA или уровнем пакета Fix Pack. *xx* меняется с появлением новой версии драйвера IBM Data Server для JDBC и SQLJ в результате исправления APAR.

## Требования для установки серверов DB2 и клиентов IBM Data Server (Windows)

Прежде чем устанавливать продукт баз данных DB2 для операционных систем Windows, убедитесь, что выбранная система отвечает обязательным требованиям к операционной системе, аппаратному и программному обеспечению и возможностям связи.

Таблица 5. Платформы рабочей станции Windows

Операционная система	Предварительные требования	Аппаратное обеспечение
Windows XP Professional (32- и 64-битная)	Windows XP Service Pack 2 или новее	Любой процессор Intel или AMD, на котором могут работать поддерживаемые операционные системы Windows (32- и 64-битные)
Windows Vista Business (32- и 64-битная)	Для клиентских прикладных программ IBM Data Server Provider for .NET и процедур стороны сервера CLR требуется .NET 2.0 Framework Runtime.  Поддерживаются 64-битные прикладные программы IBM Data Server Provider for .NET.  Поддерживаются все пакеты Service Pack для Windows Vista.	
Windows Vista Enterprise (32- и 64-битная)		
Windows Vista Ultimate (32- и 64-битная)		

Таблица 6. Платформы сервера Windows

Операционная система	Предварительные требования	Аппаратное обеспечение
Windows 2003 Datacenter Edition (32- и 64-битная) Windows 2003 Enterprise Edition (32- и 64-битная) Windows 2003 Standard Edition (32- и 64-битная)	Service Pack 2 или новее.  Поддерживается также R2  Для клиентских прикладных программ IBM Data Server Provider for .NET и процедур стороны сервера CLR требуется .NET 2.0 Framework Runtime.  Поддерживаются 64-битные прикладные программы IBM Data Server Provider for .NET.	Любой процессор Intel или AMD, на котором могут работать поддерживаемые операционные системы Windows (32- и 64-битные).
Windows 2008 Datacenter Edition (32- и 64-битная) Windows 2008 Enterprise Edition (32- и 64-битная) Windows 2008 Standard Edition (32- и 64-битная)	Для клиентских прикладных программ IBM Data Server Provider for .NET и процедур стороны сервера CLR требуется .NET 2.0 Framework Runtime.  Поддерживаются 64-битные прикладные программы IBM Data Server Provider for .NET.  Поддерживаются все пакеты Service Pack для Windows Server 2008.	

**Примечание:** Продукты баз данных DB2 поддерживают возможность аппаратной защиты данных Data Execution Prevention (DEP), встроенную в некоторые операционные системы Windows.

#### Дополнительное программное обеспечение

- Требуется Windows Installer 3.0. Если эта программа не будет обнаружена при установке, она будет установлена.
- Для клиентских прикладных программ IBM Data Server Provider for .NET и процедур стороны сервера CLR требуется .NET 2.0 Framework Runtime. В среде x64 32-битные прикладные программы IBM Data Server Provider for .NET будут работать в режиме эмуляции WOW64.
- Требуется MDAC 2.8. Мастер по установке DB2 установит MDAC 2.8, если он еще не установлен.

**Примечание:** Если уже установлена предыдущая версия MDAC (например, 2.7), при установке DB2 будет выполнено обновление MDAC до версии 2.8. MDAC 2.8 устанавливается при стандартной установке. При пользовательской установке MDAC 2.8 устанавливается, если вы не отменили выбор этого компонента, заданный по умолчанию. Если вы отменили выбор MDAC при пользовательской установке, этот компонент не устанавливается.

- Если вы собираетесь использовать LDAP (Lightweight Directory Access Protocol), потребуется клиент LDAP Microsoft® или клиент IBM Tivoli Directory Server v6 (другое название - клиент IBM LDAP, он включен в состав продуктов баз данных DB2). Перед установкой Microsoft Active

Directory нужно расширить схему каталогов при помощи утилиты db2schem, которую можно найти на установочном носителе в каталоге db2\Windows\utilities.

Клиент LDAP Microsoft включен в операционные системы Windows.

- Для просмотра электронной справки, запуска панели установки DB2 (setup.exe) и запуска программы Первые шаги (db2fs) требуется один из следующих браузеров:
  - Firefox 2.0 и новее
  - Internet Explorer 6.0 и новее
  - Браузер на основе Mozilla 1.7 и новее
  - Safari 3.0 и новее

## Требования для установки серверов DB2 и клиентов IBM (AIX)

Прежде чем устанавливать продукты баз данных DB2 для операционных систем AIX, убедитесь, что выбранная система отвечает обязательным требованиям к операционной системе, аппаратному обеспечению, программному обеспечению и возможностям связи.

Для установки продукта баз данных DB2 должны выполняться следующие требования:

Таблица 7. Требования для установки в AIX

Операционная система	Аппаратное обеспечение
AIX Версии 5.3 <ul style="list-style-type: none"> <li>• Требуется 64-битное ядро AIX</li> <li>• AIX 5.3 Technology Level (TL) 9 и Service Pack (SP) 2</li> <li>• Минимальный уровень среды времени выполнения C++ требует наборов файлов x1C.rte 9.0.0.8 и x1C.aix50.rte 9.0.0.8 (или новее). Эти наборы файлов включены в пакет IBM C++ Runtime Environment Components for AIX от июня 2008 года.</li> </ul>	64-битная архитектура Common Hardware Reference Platform (CHRP) <sup>1</sup>  Все процессоры, на которых могут работать поддерживаемые операционные системы AIX.
AIX Версии 6.1 <sup>2</sup> <ul style="list-style-type: none"> <li>• Требуется 64-битное ядро AIX</li> <li>• AIX 6.1 TL 2</li> <li>• Минимальный уровень среды времени выполнения C++ требует наборов файлов x1C.rte 9.0.0.8 и x1C.aix61.rte 9.0.0.8 (или новее). Эти наборы файлов включены в пакет IBM C++ Runtime Environment Components for AIX от июня 2008 года.</li> </ul>	

- <sup>1</sup>Чтобы проверить наличие системы архитектуры CHRP, введите команду lscfg и посмотрите в выводе строку: Model Architecture: chrp
- <sup>2</sup>В AIX 6.1 есть два типа разделов WPAR (Workload Partition): системные и прикладные. Установка DB2 поддерживается только в системном WPAR. AIX 6.1 поддерживает также возможность шифрования файловой системы JFS2 или набора файлов.

**Примечание:** Если минимальные требования к операционной системе были выполнены путем обновления операционной системы, а не путем установки новой

операционной системы, надо отдельно установить также порты выполнения ввода/вывода (IOCP). Библиотеки IOCP можно взять с установочного компакт-диска AIX. Затем сконфигурируйте IOCP на клиенте сервера DB2 или сервера данных. Дополнительную информацию смотрите в разделе .

## Особенности программного обеспечения

- Особенности разработки и выполнения описаны в темах Поддерживаемые языки программирования и компиляторы для разработки программ баз данных.
- Самые свежие компоненты IBM C++ Runtime Environment Components для AIX можно скачать с сайта поддержки C и C++ IBM AIX XL.
- (Только для клиентов) Если вы планируете использовать аутентификацию Kerberos, необходим клиент IBM Network Authentication Service Версии 1.4 или новее. Клиент NAS можно получить на сайте <https://www6.software.ibm.com/dl/dm/dm-nas-p>.
- Для переключения на 64-битное ядро используйте команду bosboot.  
Для переключения на 64-битное ядро надо зарегистрироваться как root и ввести команды:
 

```
ln -sf /usr/lib/boot/unix_64 /unix
ln -sf /usr/lib/boot/unix_64 /usr/lib/boot/unix
bosboot -a
shutdown -Fr
```
- Для просмотра электронной справки и запуска программы Первые шаги (db2fs) требуется один из следующих браузеров:
  - Firefox 2.0 и новее
  - Браузер на основе Mozilla 1.7 и новее
- Программное обеспечение X Window System для работы с графическим интерфейсом пользователя требуется, если:
  - вы хотите использовать мастер по установке DB2, чтобы установить продукт DB2 в операционных системах Linux или UNIX
- Подробности об известных проблемах AIX смотрите по адресу [www.ibm.com/support/docview.wss?&uid=swg21165448](http://www.ibm.com/support/docview.wss?&uid=swg21165448)

---

## Требования для установки серверов DB2 и клиентов IBM Data Server (HP-UX)

Для установки продукта DB2 должны выполняться следующие требования к операционной системе, аппаратному обеспечению и средствам связи:

Таблица 8. Требования для установки в HP-UX

Операционная система	Аппаратное обеспечение
Продукты DB2 поддерживаются в: <ul style="list-style-type: none"> <li>• HP-UX 11iv2 (11.23.0505) с:               <ul style="list-style-type: none"> <li>– Пакет "May 2005 Base Quality" (QPKBASE)</li> <li>– Пакетом May 2005 Applications Quality (QPKAPPS)</li> </ul> </li> <li>• HP-UX 11iv3 (11.31)</li> </ul>	Itanium® на основе HP Integrity Series Systems

## Особенности конфигурации ядра

При изменении параметров конфигурации ядра требуется перезапуск системы. Параметры конфигурации ядра задаются в /etc/system. В зависимости от значений

параметров конфигурации ядра измените некоторые из них перед установкой продуктов клиента или сервера DB2 Версии 9. Если изменяемый параметр ядра - не динамический, потребуется перезагрузка системы, чтобы изменения в /etc/system вступили в силу.

## Особенности программного обеспечения

- Для просмотра электронной справки и запуска программы Первые шаги (db2fs) требуется один из следующих браузеров:
  - Firefox 2.0 и новее
  - Браузер на основе Mozilla 1.7 и новее
- Программное обеспечение X Window System для работы с графическим интерфейсом пользователя требуется, если:
  - вы хотите использовать мастер по установке DB2, чтобы установить продукт DB2 в операционных системах Linux или UNIX
- Подробности об известных проблемах HP-UX смотрите по адресу [www.ibm.com/support/docview.wss?&uid=swg21257602](http://www.ibm.com/support/docview.wss?&uid=swg21257602)

---

## Требования для установки серверов DB2 и клиентов IBM (Linux)

Прежде чем устанавливать продукты баз данных DB2 для операционных систем Linux, убедитесь, что выбранная система отвечает обязательным требованиям к операционной системе, аппаратному обеспечению, программному обеспечению и возможностям связи.

Продукты баз данных DB2 поддерживаются при следующих аппаратных возможностях:

- 32-битные процессоры x86 Intel и AMD (Intel Pentium®, Intel Xeon® и AMD)
- x64 (64-битные процессоры AMD64 и Intel EM64T)
- POWER (системы IBM eServer OpenPower, iSeries, pSeries, System i, System p и POWER, которые поддерживают Linux)
- eServer System z или System z9

Для Linux поддерживаются следующие минимальные уровни операционных систем:

- Red Hat Enterprise Linux (RHEL) 5 Update 2
- SUSE Linux Enterprise Server (SLES) 10 Service Pack 2
- SUSE Linux Enterprise Server (SLES) 11
- Ubuntu 8.0.4.1

Самую свежую информацию о поддерживаемых дистрибутивах Linux смотрите по адресу <http://www.ibm.com/software/data/db2/linux/validate/>.

## Ограничения многопоточной архитектуры

Если вы решили установить 32-битный продукт базы данных DB2 в операционной системе Linux, рассмотрите вариант обновления до 64-битной операционной системы и установки 64-битного продукта базы данных DB2. Многопоточная архитектура, как правило, упрощает конфигурирование памяти. Однако она может повлиять на конфигурацию памяти 32-битных серверов баз данных DB2. Например:

- Собственная память потоков агента выделяется в одном процессе. Выделенная собственная память для всех агентов базы данных может не уместиться в памяти одного процесса.

- Ограничена поддержка нескольких баз данных, поскольку они используют общие сегменты памяти, которые для всех баз данных выделяются в одном процессе. Возможно, вам придется сократить использования памяти для некоторых баз данных, чтобы успешно активировать все базы данных одновременно. Из-за этого может ухудшиться производительность менеджера баз данных. Другой вариант - создать несколько экземпляров, и каталогизировать базы данных в разных экземплярах. Однако для такой конфигурации нужно иметь достаточные ресурсы системы.

## Требования к дистрибутиву

Перед установкой продукта баз данных DB2 надо изменить параметры конфигурации ядра. Значения по умолчанию для отдельных параметров ядра могут оказаться недостаточны для работы системы баз данных DB2.

У вас также могут быть другие продукты или программы, которым требуются системные ресурсы Linux. Вы должны изменить параметры конфигурации ядра на основе потребностей вашей рабочей среды Linux.

Параметры конфигурации ядра задаются в `/etc/sysctl.conf`.

Информацию о задании и активации этих параметров с помощью команды `sysctl` смотрите в руководстве по операционной системе.

## Требования к пакетам

В следующих таблицах перечислены требования к пакетам для дистрибутивов SLES и RHEL:

- Для серверов баз данных DB2, использующих асинхронный ввод-вывод, требуется `libaio.so.1`.
- Для серверов и клиентов баз данных DB2 требуется `libstdc++so.6`. Но если используется IBM Tivoli System Automation for Multiplatforms или IBM Tivoli Monitoring for Databases: DB2 Agent, требуется `libstdc++so.5`.

Требования к пакетам для SLES и RHEL

Имя пакета	Описание
<code>libaio</code>	Содержит асинхронную библиотеку, требуемую для серверов баз данных DB2.
<code>compat-libstdc++</code>	Содержит <code>libstdc++so.6</code> (не требуется для Linux на POWER)

В следующих таблицах перечислены требования к пакетам для дистрибутивов SUSE Linux и Red Hat для многораздельных серверов баз данных DB2.

- Оболочка `ksh93 Korn` требуется для систем SUSE10 и RHEL5. Пакет оболочки Korn `rdksh` требуется для всех систем баз данных DB2.
- Утилита удаленной оболочки требуется для систем многораздельных баз данных. Системы DB2 поддерживают следующие утилиты удаленной оболочки:
  - `rsh`
  - `ssh`

По умолчанию системы баз данных DB2 используют `rsh` для выполнения команд на удаленных узлах DB2, например, для запуска удаленного раздела базы данных DB2. Чтобы использовать применяемую системой баз данных DB2 по умолчанию



утилиту rsh, нужно установить пакет rsh-server (смотрите таблицу ниже).  
Дополнительная информация об rsh и ssh доступна в Информационном центре DB2.

Для использования утилиты удаленной оболочки rsh нужно также установить и запустить inetd (или xinetd). Если вы решите использовать утилиту удаленной оболочки ssh, нужно будет задать переменную связи **DB2RSHCMD** сразу после завершения установки DB2. Если эта переменная не задана, используется rsh.

- Пакет поддержки Network File System nfs-utils требуется для систем многораздельных баз данных.

Перед продолжением установки системы баз данных DB2 нужно установить и сконфигурировать все необходимые пакеты. Общую информацию о Linux смотрите в документации по дистрибутиву Linux.

#### Требования к пакетам для SUSE Linux

Имя пакета	Описание
pdksh или ksh93	Оболочка Korn. Это обязательный пакет для сред многораздельных баз данных.
openssh	Этот пакет содержит набор серверных программ, позволяющих пользователям выполнять команды на удаленных компьютерах (и с них) через защищенную оболочку. Это необязательный пакет, если используется конфигурация по умолчанию систем баз данных DB2 с rsh.
rsh-server	Этот пакет содержит набор серверных программ, позволяющих пользователям выполнять команды на удаленных компьютерах, регистрироваться на других компьютерах и копировать файлы между компьютерами (rsh, rhexec, rlogin и rcp). Это необязательный пакет, если системы баз данных DB2 сконфигурированы для использования ssh.
nfs-utils	Пакет поддержки Network File System. Позволяет удаленным компьютерам обращаться к локальным файлам.

#### Требования к пакетам для Red Hat

Каталог	Имя пакета	Описание
/System Environment/Shell	pdksh или ksh93	Оболочка Korn. Это обязательный пакет для сред многораздельных баз данных.
/Applications/Internet	openssh	Этот пакет содержит набор клиентских программ, позволяющих пользователям выполнять команды на удаленных компьютерах через защищенную оболочку. Это необязательный пакет, если используется конфигурация по умолчанию систем баз данных DB2 с rsh.
/System Environment/Daemons	openssh-server	Этот пакет содержит набор серверных программ, позволяющих пользователям выполнять команды с удаленных компьютеров через защищенную оболочку. Это необязательный пакет, если используется конфигурация по умолчанию систем баз данных DB2 с rsh.

## Требования к пакетам для Red Hat

Каталог	Имя пакета	Описание
/System Environment/Daemons	rsh-server	Этот пакет содержит набор программ, позволяющих пользователям выполнять команды на удаленных компьютерах. Это обязательный пакет для сред многораздельных баз данных. Это необязательный пакет, если системы баз данных DB2 сконфигурированы для использования ssh.
/System Environment/Daemons	nfs-utils	Пакет поддержки Network File System. Позволяет удаленным компьютерам обращаться к локальным файлам.

## Особенности программного обеспечения

- (Только для клиентов) Если вы планируете использовать аутентификацию Kerberos, необходим клиент IBM Network Authentication Service Версии 1.4 или новее. Клиент NAS можно получить на сайте <https://www6.software.ibm.com/dl/dm/dm-nas-p>.
- Для просмотра электронной справки и запуска программы Первые шаги (db2fs) требуется один из следующих браузеров:
  - Firefox 2.0 и новее
  - Браузер на основе Mozilla 1.7 и новее
- Программное обеспечение X Window System для работы с графическим интерфейсом пользователя требуется, если:
  - вы хотите использовать мастер по установке DB2, чтобы установить продукт баз данных DB2 в операционных системах Linux или UNIX, или
  - вы хотите применять графические инструменты DB2 в Linux for x86 и Linux в AMD 64/EM64T.
- Micro Focus не предлагает поддержку никаких своих продуктов компиляторов COBOL в SLES 11.

## Особенности Linux с расширенной защитой

В системах RHEL 5, если Linux с расширенной защитой (Security-enhanced Linux, SELinux) включена и работает в принудительном режиме, запуск программы установки может завершиться неудачно из-за ограничений SELinux.

Чтобы определить, установлена ли SELinux и запущена ли она в принудительном режиме, можно выполнить одно из следующих действий:

- проверить файл `/etc/sysconfig/selinux`
- ввести команду `sestatus`
- проверить в файле `/var/log/messages` замечания SELinux.

Чтобы отключить SELinux, можно выполнить одно из следующих действий:

- задать ее в разрешительном режиме и вызвать команду `setenforce 0` под именем привилегированного пользователя
- изменить `/etc/sysconfig/selinux` и перезагрузить компьютер.

Если ваш продукт баз данных DB2 установлен в системе RHEL 5 успешно, процессы DB2 будут выполняться не в ограниченном домене. Чтобы назначить процессы DB2 в

их собственные домены, измените политику. Пример политики SELinux представлен в каталоге `sqllib/samples`.

## Требования для установки серверов DB2 и клиентов IBM Data Server (Solaris)

Прежде чем устанавливать продукты баз данных DB2 для Solaris, убедитесь, что ваша система отвечает требованиям к операционной системе, аппаратному и программному обеспечению.

Таблица 9. Требования для установки в Solaris

Операционная система	Аппаратное обеспечение
Solaris 9 <ul style="list-style-type: none"><li>• 64-битное ядро</li><li>• Исправлениями 111711-12 и 111712-12</li><li>• Если используются непосредственные устройства - исправление 122300-11</li><li>• 64-битная Fujitsu PRIMEPOWER и Solaris 9 Kernel Update Patch 112233-01 или новее - дополнительное исправление к исправлению 912041-01</li></ul> Solaris 10 Update 5 <ul style="list-style-type: none"><li>• 64-битное ядро</li><li>• Если используются непосредственные устройства - исправление 125100-07</li></ul>	Процессоры UltraSPARC или SPARC64
Solaris 10 Update 5 <ul style="list-style-type: none"><li>• 64-битное ядро</li><li>• Исправление 127128-11</li></ul>	Solaris x64 (Intel 64 или AMD64)

### Особенности конфигурации ядра

Параметры конфигурации ядра задаются в `/etc/system`. Если изменяемый параметр ядра - не динамический, потребуется перезагрузка системы, чтобы изменения в `/etc/system` вступили в силу. Эти параметры нужно задать перед установкой клиента IBM Data Server.

### Особенности программного обеспечения

- (Только для клиентов) Если вы планируете использовать аутентификацию Kerberos, необходима система Solaris 9 или новее с клиентом IBM Network Authentication Service (NAS) v1.4 или новее. Клиент NAS можно получить на сайте: [www6.software.ibm.com/dl/dm/dm-nas-p](http://www6.software.ibm.com/dl/dm/dm-nas-p).
- Для просмотра электронной справки и запуска программы Первые шаги (db2fs) требуется один из следующих браузеров:
  - Firefox 2.0 и новее
  - Браузер на основе Mozilla 1.7 и новее
- Если вы хотите использовать мастер по установке DB2 для установки продукта баз данных DB2, необходимо программное обеспечение X Window System для работы с графическим интерфейсом.
- Подробности об известных проблемах Solaris смотрите по адресу [www.ibm.com/support/docview.wss?&uid=swg21257606](http://www.ibm.com/support/docview.wss?&uid=swg21257606)

Исправления защиты можно получить с сайта <http://sunsolve.sun.com>. На сайте SunSolve Online выберите меню **Patches** на левой панели.

Необходимые программы Java2 Standard Edition (J2SE) Solaris Operating System Patch Clusters и SUNWlibC можно взять на сайте <http://sunsolve.sun.com>.

Для продуктов баз данных DB2 на 64-битных системах Fujitsu PRIMEPOWER требуется:

- Solaris 9 Kernel Update Patch 112233-01 или новее - дополнительное исправление к исправлению 912041-01.

Исправления Fujitsu PRIMEPOWER для операционной системы Solaris можно получить у FTSI по адресу: <http://download.ftsi.fujitsu.com/>.

Продукты баз данных DB2 поддерживают следующие возможности Solaris:

- Логические домены Solaris (LDoms)
- Зоны Solaris
- Файловые системы ZFS



---

## Глава 3. Правила задания паролей

При выборе пароля имейте в виду, что его длина может достигать максимума, разрешенного в вашей операционной системе.

В некоторых операционных системах могут существовать дополнительные правила задания паролей (например, ограничения на минимальную длину и сложность); может быть также сконфигурировано использование различных механизмов шифрования паролей. Дополнительную информацию смотрите в документации по соответствующей операционной системе.

**Примечание:** Чтобы включить поддержку длинных паролей в операционной системе AIX Версии 6.1 или новее, установите исправление APAR IZ35001 на компьютерах клиента и сервера DB2.





## Глава 4. Дополнительные требования для Windows

### Службы DB2, запускаемые в вашей системе (Windows)

В следующей таблице перечислены службы DB2, которые запускаются в вашей системе после установки продукта DB2:

Таблица 10. Службы DB2

Имя службы для вывода	Имя службы	Описание
DB2 - (имя копии DB2) - <имя экземпляра> [<-номер узла>],  где <-номер узла> добавляется для экземпляров DB2 ESE.	<имя экземпляра>[<-имя узла>]	Позволяет прикладным программам создавать, изменять и обслуживать базы данных DB2.
Ограничитель ресурсов DB2 (имя копии DB2)	DB2GOVERNOR _имя_копии_db2	Собирает статистику для программ, соединенных с базами данных DB2.
Сервер Информационного центра DB2	DB2ICSERVER_Vxx (где xx - версия DB2, с которой вы работаете, например, V95 - Версия 9.5)	Предоставляет документацию по продуктам DB2.
Сервер лицензий DB2 (имя копии DB2)	DB2LICD _имя_копии_db2	Следит за соответствием лицензий DB2.
Служба управления DB2 (имя копии DB2)	DB2MGMTSVC _имя_копии_db2	Управляет записями реестра DB2 для совместимости с копиями DB2 более ранних версий.
DB2 Query Patroller (имя копии DB2)	DB2QP _имя_копии_db2	DB2 Query Patroller
Сервер удаленных команд DB2 (имя копии DB2)	DB2REMOPECMD _имя_копии_db2	Поддерживает удаленное выполнение команд DB2.
DB2DAS - DB2DASXX	DB2DASXX (где XX - число от 00 до 99)	Поддерживает требования управления для локальных и удаленных баз данных.
Агент мониторинга для DB2 - <имя экземпляра>	kudcma_<имя экземпляра>	Выполняет мониторинг доступности сервера и базы данных DB2.
DB2TS - (имя копии DB2) - <имя экземпляра> [ <-номер узла> ]	<имя экземпляра>[<-имя узла>]	Индексирует и выполняет поиск текста в документах в базах данных DB2.
DB2EXT - (имя копии DB2) - <имя экземпляра> [ <-номер узла> ]	<имя экземпляра>[<-имя узла>]	

---

## Учетные записи пользователей для установки продуктов серверов DB2 (Windows)

При установке продуктов серверов DB2 в Windows требуются следующие учетные записи пользователей:

- Учетная запись пользователя для установки и
- Необязательно - одна или несколько учетных записей пользователя для конфигурирования. Эти учетные записи можно создать при установке.
  - Учетная запись пользователя сервера администратора DB2 (DAS)
  - Учетная запись пользователя экземпляра DB2. Для любых продуктов, кроме DB2 Enterprise Server Edition, можно также использовать учетную запись LocalSystem.

Учетная запись пользователя для установки - это учетная запись пользователя, выполняющего установку. Учетную запись пользователя для установки необходимо создать до запуска мастера по установке DB2. Учетные записи пользователей для настройки можно создать до начала установки или разрешить мастеру по установке DB2 создать этих пользователей автоматически.

Все имена пользователей должны отвечать требованиям к именам пользователей операционной системы и правилам именования пользователей, ID пользователей и групп DB2.

### Расширенная защита в Windows

Для продуктов DB2 можно использовать расширенную защиту Windows. Если выбрана расширенная функция защиты, необходимо добавить пользователей, которые будут управлять продуктом DB2 или использовать его, в группу DB2ADMNS или DB2USERS соответственно.

Программа установки DB2 создает эти две новые группы. При установке можно задать новые имена или оставить имена по умолчанию.

Чтобы включить эту функцию защиты, во время установки DB2 включите переключатель **Включить защиту операционной системы** на панели **Включить защиту операционной системы для объектов DB2**. Для полей Группа администраторов DB2 и Группа пользователей DB2 оставьте значения по умолчанию. Имена групп по умолчанию - DB2ADMNS и DB2USERS. В случае конфликта с существующими именами групп вам предложат изменить имена групп. При необходимости вы можете задать свои имена групп.

### Учетные записи пользователя сервера DB2

#### Пользователь для установки

Для выполнения установки необходим локальный пользователь или пользователь домена. Обычно этот пользователь должен входить в группу *Администраторы* на том компьютере, где вы собираетесь выполнять установку.

Другой вариант - использовать учетную запись обычного пользователя (не администратора). Для этого требуется, чтобы член группы администраторов Windows сначала сконфигурировал привилегии Windows, разрешив этому пользователю (не администратору) выполнять установку.

В Windows 2008 и Windows Vista и более новых системах пользователь, не являющийся администратором, может выполнить установку, но получит от мастера по установке DB2 приглашение ввести административные параметры регистрации.

У учетной записи пользователя для установки должно быть право "Доступ к этому компьютеру из сети".

Если при установке требуется создавать или проверять учетные записи домена, ID пользователя установки должен входить в группу администраторов этого домена.

Кроме того, для установки всех продуктов, кроме DB2 Enterprise Server Edition, можно в качестве учетной записи регистрации служб использовать встроенную учетную запись LocalSystem.

#### **Права пользователей, предоставляемые программой установки DB2**

Программа установки DB2 не предоставляет пользователям право "Отладка программ". Программа установки DB2 предоставляет пользователям следующие права:

- Работа в режиме операционной системы
- Создавать объекты маркеров
- Закрепление страниц в памяти
- Вход в качестве службы
- Увеличивать квоты
- Заменять маркер уровня процесса

#### **Учетная запись пользователя сервера администратора DB2 (DAS)**

Для сервера администратора DB2 (DAS) необходима учетная запись локального пользователя или пользователя домена.

При установке с файлом ответов можно задать учетную запись "Local System" в файле ответов. Дополнительные подробности смотрите в примерах файлов ответов в каталоге db2\windows\samples.

Учетная запись LocalSystem доступна для всех продуктов, кроме DB2 Enterprise Server Edition; ее можно выбрать в мастере по установке DB2.

DAS - это специальная служба управления DB2, используемая для поддержки графических инструментов и для задач управления локальными и удаленными серверами DB2. С DAS связана учетная запись пользователя, применяемая для регистрации служб DAS на компьютере с запущенной службой DAS.

Вы можете создать пользователя DB2 до начала установки или разрешить мастеру по установке DB2 сделать это автоматически. Если вы разрешили мастеру по установке DB2 создать нового пользователя домена, то у пользователя, от имени которого выполняется установка, должны быть права на создание пользователей домена. Пользователь должен входить в группу *Администраторы* на том компьютере, где вы собираетесь выполнять установку. Пользователю будут предоставлены следующие полномочия:

- Работа в режиме операционной системы
- Отладка программ
- Создавать объекты маркеров
- Закрепление страниц в памяти
- Вход в качестве службы

- Увеличение квот (Настройка квот памяти для процесса в операционных системах Windows XP и Windows Server 2003)
- Заменять маркер уровня процесса

Если включена расширенная защита, у группы DB2ADMNS будут все эти привилегии. Можно добавить пользователей в эту группу, и не нужно будет явно задавать для них привилегии. Однако пользователь по-прежнему должен входить в локальную группу администраторов.

Привилегия "Отладка программ" требуется, только если для поиска групп DB2 явно задано использование маркера доступа.

Если учетная запись пользователя создается программой установки, она будет создана с этими привилегиями, а если эта запись уже существует, эти привилегии ей будут предоставлены. Если привилегии предоставлены учетной записи программой установки, некоторые из них будут действовать только при первой регистрации этой учетной записи или при перезагрузке.

Рекомендуется предоставить пользователю DAS полномочия SYSADM на всех системах DB2, чтобы при необходимости он мог запускать и завершать другие экземпляры. По умолчанию у всех пользователей из группы *Администраторы* есть полномочия SYSADM.

#### **Учетная запись пользователя экземпляра DB2**

Пользователь должен входить в группу *Администраторы* на том компьютере, где вы собираетесь выполнять установку.

Для экземпляра DB2 необходима учетная запись локального пользователя или пользователя домена. У любого экземпляра DB2 есть пользователь, назначаемый при создании экземпляра. При запуске экземпляра DB2 регистрируется в системе под именем этого пользователя. При попытке использовать учетную запись пользователя домена для операции с базой данных (например, создание базы данных) в экземпляре DB2, созданном при помощи учетной записи пользователя Local или учетной записи LocalSystem, возникнет ошибка. Если вы знаете, что будете использовать учетную запись пользователя домена, используйте ее при создании экземпляра.

Кроме того, для установки всех продуктов, кроме DB2 Enterprise Server Edition, можно использовать встроенную учетную запись LocalSystem.

Вы можете создать учетную запись пользователя экземпляра DB2 до начала установки DB2 или разрешить мастеру по установке DB2 сделать это автоматически. Если вы разрешили мастеру по установке DB2 создать нового пользователя домена, то у пользователя, от имени которого выполняется установка, должны быть права на создание пользователей домена. Пользователю будут предоставлены следующие полномочия:

- Работа в режиме операционной системы
- Отладка программ
- Создавать объекты маркеров
- Увеличивать квоты
- Закрепление страниц в памяти
- Вход в качестве службы
- Заменять маркер уровня процесса

Если включена расширенная защита, у группы DB2ADMNS будут все эти привилегии. Можно добавить пользователей в эту группу, и не нужно будет явно задавать для них привилегии. Однако пользователь по-прежнему должен входить в локальную группу администраторов.

Привилегия "Отладка программ" требуется, только если для поиска групп DB2 явно задано использование маркера доступа.

Если учетная запись пользователя создается программой установки, она будет создана с этими привилегиями, а если эта запись уже существует, эти привилегии ей будут предоставлены. Если привилегии предоставлены учетной записи программой установки, некоторые из них будут действовать только при первой регистрации этой учетной записи или при перезагрузке.

---

## Задание расширенных привилегий Windows перед установкой продукта DB2 (Windows)

Обычно для установки продукта DB2 в Windows используется учетная запись пользователя-администратора. Однако продукты DB2 можно установить при помощи учетной записи пользователя - не администратора. Для этого администратор Windows должен сконфигурировать в Windows возможность расширенных привилегий.

Здесь объясняется, как администратор Windows может сконфигурировать на компьютере расширенные привилегии, чтобы разрешить выполнять установку пользователям, не входящим в группу администраторов. Также описана задача предоставления полномочий администратора DB2 пользователям - не администраторам.

Как правило, администратор Windows выполняет эту задачу, чтобы разрешить установку продукта DB2 другому пользователю, у которого нет учетной записи администратора. Роль этого пользователя может заключаться только в установке продуктов DB2 или также и в управлении уже установленными продуктами DB2.

Прежде чем приступить к этой процедуре, ознакомьтесь со следующими ограничениями на выполнение установки пользователями - не администраторами с расширенными привилегиями:

- Пользователь - не администратор может устанавливать пакеты Fix Pack, дополнительные продукты или обновления DB2, если предыдущая операция установки или обновления выполнялась тем же пользователем - не администратором.
- Пользователь - не администратор не может деинсталлировать продукт DB2. Пользователи (не администраторы) в системах Windows Vista (и более новых) **могут** деинсталлировать продукт DB2.

Для этой процедуры используется редактор групповой политики Windows.

1. Выберите **Пуск -> Выполнить** и введите gpedit.msc. Откроется окно **Групповая политика**.
2. Выберите Конфигурация компьютера -> Административные шаблоны -> Компоненты Windows -> Установщик Windows.
3. Включите следующие параметры групповой политики:
  - Всегда производить установку с повышенными привилегиями (обязательно)
  - Разрешить пользователям изменять параметры установки (обязательно)
  - Запретить использование установщика Windows. Задайте значение *Никогда*.
  - Разрешить применение пакетов исправлений во время привилегированных установок (необязательно)
  - Разрешить использование носителей при повышенных привилегиях (необязательно)

- Разрешить обзор источника при повышенных привилегиях (для новой установки это обязательно, но для обновлений в связи с применением пакетов Fix Pack - обязательно)
4. Включите расширенные привилегии для учетной записи пользователя, который будет выполнять установку.
    - a. Выберите **Пользовательская конфигурация** → **Административные шаблоны** → **Компоненты Windows** → **Установщик Windows**.
    - b. Включите параметр групповой политики **Всегда производить установку с повышенными привилегиями (обязательно)**.
  5. Выполните настройку для учетной записи пользователя, которая будет использоваться для установки продукта DB2.
    - Выясните, какая учетная запись пользователя будет использоваться для установки DB2. При необходимости создайте эту учетную запись.
    - Предоставьте этой учетной записи разрешение на запись для диска, на котором будет выполняться установка.
  6. Необязательно: Выполните дополнительные действия для операций установки пакетов Fix Pack:
    - Предоставьте доступ для *чтения* к каталогу `sqllib\cfg`.
    - Включите опцию *allowlockdownpatch* (как описано в документации по SDK установщика Windows), так как установки пакетов Fix Pack считаются обновлениями подверсии продукта.
  7. Обновите политику защиты компьютера одним из следующих способов:
    - Перезагрузите компьютер.
    - В командной строке введите `gpupdate.exe`.

Выполнив эту процедуру, вы настроите на компьютере расширенные привилегии и учетную запись пользователя, которую можно будет использовать для установки продуктов сервера, клиентов и пакетов Fix Pack DB2.

После завершения установки DB2:

- Любой пользователь из группы администраторов системы (SYSADM) или управления системой (SYSCTRL), определенной в конфигурации менеджера баз данных для экземпляра, может создавать и использовать базы данных DB2 в этом экземпляре DB2.
- Только пользователь с полномочиями локального администратора может запускать утилиты экземпляра DB2, такие как `db2icrt`, `db2idrop`, `db2iupdt` или `db2iupgrade`.
- Полномочия, необходимые для запуска команд `db2start` и `db2stop`, определяются в темах о командах `START DATABASE MANAGER` и `STOP DATABASE MANAGER`.

### Использование редактора реестра вместо редактора групповой политики Windows

Вместо редактора групповой политики Windows можно использовать редактор реестра (`regedit`).

1. В ветвь реестра `HKEY_LOCAL_MACHINE\SOFTWARE\Policies\Microsoft\Windows` добавьте ключ `installer`
2. В ключе `installer` задайте следующие значения:
  - Для `AlwaysInstallElevated` задайте `REG_DWORD=1`
  - Для `AllowLockdownBrowse` задайте `REG_DWORD=1`
  - Для `AllowLockdownMedia` задайте `REG_DWORD=1`
  - Для `AllowLockdownPatch` задайте `REG_DWORD=1`

- Для DisableMSI задайте REG\_DWORD=0
  - Для EnableUserControl задайте REG\_DWORD=1
3. В ветвь реестра HKEY\_CURRENT\_USER\SOFTWARE\Policies\Microsoft\Windows добавьте ключ installer
  4. В ключе installer задайте следующие значения:
    - Для AlwaysInstallElevated задайте REG\_DWORD=1

#### Удаление расширенных привилегий

Предоставление расширенных привилегий можно отменить. Для этого удалите ключ реестра Installer в ветви HKEY\_LOCAL\_MACHINE\SOFTWARE\Policies\Microsoft\Windows.

#### Предоставление полномочий администратора DB2 пользователю - не администратору

После установки полномочия администратора DB2 будут только у членов группы администраторов Windows. Администратор Windows может предоставить один или несколько типов полномочий DB2 (например, SYSADM, SYSMAINT или SYSCTRL) пользователю - не администратору, установившему продукт DB2.

---

## Подготовка среды к установке многораздельного сервера DB2 (Windows)

В этом разделе описана процедура подготовки среды Windows к многораздельной установке продукта DB2.

На всех компьютерах, участвующих в установке сервера, должна быть установлена одна и та же операционная система.

Чтобы подготовить среду Windows к установке:

1. Убедитесь, что главный и дополнительные компьютеры относятся к одному домену Windows. Домен, в который входит компьютер, указан в окне Свойства системы, которое можно открыть из Панели управления.
2. Убедитесь, что на главном и дополнительных компьютерах установлены одинаковые дата и время. Чтобы время считалось одинаковым, разница в значениях времени (GMT) на всех компьютерах не должна превышать один час. Системную дату и время можно изменить с помощью окна диалога Свойства: Дата и время, которое можно открыть из Панели управления. Указанное ограничение можно изменить с помощью параметра конфигурации `max_time_diff`. По умолчанию `max_time_diff = 60`, то есть разница во времени должна составлять не более 60 минут.
3. Убедитесь, что у каждого объекта компьютера, который участвует в среде многораздельных баз данных, помечена привилегия "Доверенный компьютер для делегирования". Проверить, что переключатель "Доверенный компьютер для делегирования" включен, можно на вкладке General (Общие) диалогового окна Properties (Свойства) учетной записи каждого компьютера на консоли Active Directory Users and Computers (Пользователи и компьютеры Active Directory).
4. Убедитесь, что все компьютеры могут подключаться друг к другу по TCP/IP:
  - a. На дополнительном компьютере введите команду `hostname`. Будет показано имя хоста компьютера.
  - b. На другом дополнительном компьютере введите команду:
 

```
ping имя-хоста
```



где *имя-хоста* - это имя хоста главного компьютера. Если соединение будет успешно проверено, появится примерно следующий вывод:

```
Pinging ServerA.ibm.com [9.21.27.230] with 32 bytes of data:
```

```
Reply from 9.21.27.230: bytes=32 time<10ms TTL=128
```

```
Reply from 9.21.27.230: bytes=32 time<10ms TTL=128
```

```
Reply from 9.21.27.230: bytes=32 time<10ms TTL=128
```

Повторите указанные действия на всех дополнительных компьютерах, чтобы убедиться, что они могут устанавливать между собой соединения TCP/IP. Каждому компьютеру должен быть назначен статический IP-адрес.

Если вы планируете использовать несколько сетевых адаптеров, то можно указать, какой из этих адаптеров будет применяться для взаимодействия с другими серверами разделов базы данных. Для этого задайте по завершении установки при помощи команды `db2nchg` поле `netname` в файле `db2nodes.cfg`.

5. Во время установки вам потребуется указать учетную запись сервера администратора DB2. Это учетная запись локального пользователя или пользователя домена, которую будет использовать сервер администратора DB2 (DAS). Сервер администратора - это служба управления, используемая для поддержки графических инструментов и для задач управления. Этого пользователя можно определить до установки, либо во время установки с помощью мастера по установке DB2. Если вы хотите, чтобы новый пользователь домена был создан мастером по установке DB2, то у пользователя, от имени которого выполняется установка, должны быть права на создание пользователей домена.
6. На главном компьютере, на котором устанавливается раздел - владелец экземпляра, необходимо задать учетную запись пользователя домена, входящего в локальную группу *Администраторы*. Эта учетная запись будет применяться для установки DB2. Аналогичную учетную запись пользователя нужно добавить в локальную группу *Администраторы* на всех дополнительных компьютерах. Этому пользователю должно быть предоставлено право *Работать как часть операционной системы*.
7. У всех входящих в экземпляр компьютеров каталог базы данных должен располагаться на локальном диске с той же буквой диска. Это условие можно проверить, введя команду `GET DATABASE CONFIGURATION` и проверив значение параметра конфигурации `DFTDBPATH DBM`.
8. Во время установки вам потребуется указать учетную запись пользователя домена, связанную с экземпляром DB2. Каждому экземпляру DB2 назначается один пользователь. При запуске экземпляра DB2 регистрируется в системе под именем этого пользователя. Этого пользователя можно определить до установки, либо во время установки с помощью мастера по установке DB2.

При добавлении нового узла в многораздельную среду имя копии DB2 должно быть одним и тем же на всех компьютерах.

Если вы хотите, чтобы новый пользователь домена был создан мастером по установке DB2, то у пользователя, от имени которого выполняется установка, должны быть права на создание пользователей домена. Учетная запись пользователя экземпляра должна входить в локальную группу *Администраторы* на всех дополнительных компьютерах. Кроме того, у нее должны быть следующие права пользователя:

- Работа в режиме операционной системы
- Создавать объекты маркеров
- Закрепление страниц в памяти
- Вход в качестве службы



- Увеличивать квоты
- Заменять маркер уровня процесса

Если выбраны расширенные привилегии, эта учетная запись должна также входить в группу DB2ADMNS. У группы DB2ADMNS всегда есть эти привилегии, так что эти привилегии уже явно предоставлены учетной записи.

---

## Предоставление прав пользователей (Windows)

В этом разделе описана процедура предоставления прав пользователям в операционной системе Windows. Рекомендуется предоставить особые права пользователя тем учетным записям, которые применяются для установки и конфигурирования DB2.

Для предоставления дополнительных прав пользователям в Windows необходимо зарегистрироваться в системе как локальный администратор.

1. Выберите **Пуск -> Выполнить** и введите `secpol.msc`. В Windows 2008 и Windows Vista (или новее) нажмите кнопку **Пуск** и введите `secpol.msc` на панели поиска. Нажмите кнопку **ОК**.
2. Выберите **Локальная политика безопасности**.
3. На левой панели разверните объект **Локальные политики** и выберите **Назначение прав пользователя**.
4. На правой панели выберите право, которое необходимо предоставить.
5. В меню выберите **Действие -> Безопасность...**
6. Нажмите кнопку **Добавить**, выберите пользователя или группу, которой необходимо предоставить выбранное право, и снова нажмите кнопку **Добавить**.
7. Нажмите кнопку **ОК**.

Если компьютер входит в домен Windows, права пользователя домена могут переопределять локальные значения. В этом случае администратор сети должен внести изменения в права пользователя.

---

## Менеджер быстрой связи (Windows)

Менеджер быстрой связи (FCM) обеспечивает поддержку связи для серверных продуктов DB2, принадлежащих к одному экземпляру. Каждый сервер раздела базы данных связан с одним демоном отправки FCM и одним демоном приема FCM, обеспечивающими связь между серверами разделов базы данных при обработке запросов и доставку буферов сообщений. Демон FCM запускается при запуске экземпляра.

В случае сбоя связи между серверами разделов базы данных и в случае повторного установления соединений поток FCM обновляет информацию. Запросить эту информацию позволяет системный монитор баз данных. Демоны FCM запускают также соответствующее действие. Пример такого действия - откат транзакции. системный монитор баз данных позволяет легко настроить параметры конфигурации FCM.

Вы можете указать число буферов сообщений FCM в параметре `fcm_num_buffers` конфигурации менеджера баз данных, а число каналов FCM - в параметре `fcm_num_channels` конфигурации менеджера баз данных. По умолчанию для параметров конфигурации менеджера баз данных `fcm_num_buffers` и `fcm_num_channels` задается значение AUTOMATIC. Когда для любого из этих параметров задано

значение AUTOMATIC, FCM отслеживает использование ресурсов и последовательно освобождает ресурсы. Рекомендуется оставить для этих параметров значения AUTOMATIC.

---

## Расширение схемы Active Directory для служб каталога LDAP (Windows)

Если планируется использовать LDAP вместе с Windows Server 2003, нужно расширить схему Active Directory, включив в нее классы объектов и определения атрибутов DB2. Эту задачу следует выполнить перед установкой каких-либо продуктов DB2.

Расширение схемы каталога гарантирует, что:

- Созданный при установке экземпляр по умолчанию DB2 вносится в каталог Active Directory как узел DB2 при условии, что у ID пользователя, выполняющего установку, есть необходимые привилегии для записи в Active Directory.
- Все базы данных, созданные пользователем после установки, будут внесены в каталог Active Directory автоматически.

Если вы решили установить продукт DB2 и создать базы данных перед расширением схемы каталога, нужно будет зарегистрировать узел и каталогизировать базы данных вручную.

У вашей учетной записи пользователя Windows должны быть полномочия на управление схемами.

Для расширения схемы каталога выполните следующие действия:

1. Зарегистрируйтесь на контроллере домена.
2. Запустите программу **db2schex.exe** с диска DVD установки с учетной записью пользователя, у которой есть полномочия на управление схемами. Эту программу можно запустить без выхода из системы и повторной регистрации:

```
runas /user:MyDomain\Administrator x:\db2\Windows\utilities\db2schex.exe
```

где x: - буква дисководов дисков DVD.

По завершении программы **db2schex.exe** можно продолжить установку продукта DB2.

---

## Проверка доступности диапазона портов на компьютерах-участниках (Windows)

В этом разделе указано, каким образом можно проверить, доступен ли диапазон портов на дополнительных компьютерах. Этот диапазон портов применяется менеджером быстрой связи (FCM). FCM - это функция DB2, которая управляет взаимодействием серверов разделов базы данных.

При установке сервера раздела - владельца экземпляра на главном компьютере DB2 резервирует диапазон портов, размер которого соответствует заданному числу серверов разделов базы данных в среде многораздельной базы данных. По умолчанию диапазон содержит четыре порта. Этот диапазон портов должен быть свободен на всех дополнительных компьютерах, так как он резервируется мастером по установке DB2 во время установки сервера раздела базы данных.

Эту проверку надо выполнить после установки сервера раздела базы данных - владельца экземпляра и перед установкой других серверов разделов базы данных.

Чтобы проверить, что диапазон портов свободен на остальных компьютерах:

1. Откройте файл `services`. По умолчанию файл `services` находится в каталоге `%SystemRoot%\system32\drivers\etc`, где `%SystemRoot%` - корневой каталог Windows.
2. Найдите порты, зарезервированные для менеджера быстрой связи DB2 (FCM). Определения этих портов должны выглядеть примерно следующим образом:

```
DB2_DB2          60000/tcp
DB2_DB2_1        60001/tcp
DB2_DB2_2        60002/tcp
DB2_DB2_END      60003/tcp
```

DB2 резервирует четыре первых доступных порта с номерами больше 60000.

3. На каждом дополнительном компьютере откройте файл `services` и убедитесь, что порты, зарезервированные для FCM DB2 на главном компьютере, свободны.
4. Если необходимые порты заняты на дополнительном компьютере, найдите диапазон портов, свободный на всех компьютерах, и измените файл `services` на всех дополнительных компьютерах и на главном компьютере.



---

## Глава 5. Дополнительные требования для Linux и UNIX

---

### Несколько копий DB2 на одном компьютере ( Linux и UNIX )

Продукты DB2 можно установить в пути установки по вашему выбору. Продукты DB2 можно также установить на одном компьютере несколько раз. У этих DB2 могут быть одинаковые или разные уровни кода.

При установках с полномочиями root продукты DB2 можно установить в пути установки по вашему выбору. Если не указано иначе, используются следующие пути установки по умолчанию:

- для операционных систем AIX, HP-UX или Solaris /opt/IBM/db2/V9.7
- для операционных систем Linux /opt/ibm/db2/V9.7

Если вы используете мастер по установке DB2 и выбрали установку новой копии DB2, а путь установки по умолчанию уже используется, путем по умолчанию становится:

- для AIX, HP-UX или Solaris - /opt/IBM/db2/V9.7\_##
- для Linux /opt/ibm/db2/V9.7\_##

где ## - двузначный последовательный номер в диапазоне от 01 до 99. При изменении пути по умолчанию в качестве первого вхождения используется \_01. Например, если продукт DB2 устанавливается при помощи мастера по установке DB2 без указания пути установки, а путь установки по умолчанию /opt/ibm/db2/V9.7 уже используется, продукт DB2 будет установлен по умолчанию в новый путь /opt/ibm/db2/V9.7\_01.

Если копия DB2 устанавливается способом, отличным от способа установки при помощи мастера по установке DB2, вы должны задать путь установки. Последовательное приращение для пути установки происходит автоматически, только если для установки копии DB2 используется мастер по установке DB2. Независимо от метода установки, другой полный продукт нельзя установить по пути другой копии DB2 (такому как /opt/ibm/db2/V9.7). Копия DB2, установленная в подкаталог существующей копии DB2, не поддерживается, поскольку все такие копии не будут работать.

Поскольку в системе можно установить несколько копий продуктов DB2 и выбрать устанавливаемые продукты и компоненты DB2, можно использовать команду db2ls, чтобы узнать, что именно установлено и где. Запустите команду db2ls, чтобы найти продукты DB2, установленные в вашей системе.

При установке нескольких копий DB2 в одной системе действуют следующие ограничения:

- Для установок без полномочий root несколько копий DB2 не поддерживается.
- В одной системе может быть установлен только один сервер администратора DB2 (DAS).
- По всем копиям DB2 имена экземпляров должны быть уникальны.
- Копии DB2 неизвестно ни о каких экземплярах, созданных в другой копии DB2. Однако команда db2iupdt может переключить права владения экземпляром с одной копии DB2 на другую.

- Создание связей при помощи команды `db2ln` для одной копии DB2 делает другие копии неработоспособными. Не создавайте связи, если предполагается сосуществование нескольких копий DB2.
- 32-битные образы Linux нельзя устанавливать на платформах операционных систем Linux x64.
- Несколько одновременных вызовов инструментов установки DB2 пользователем на одном компьютере не поддерживаются.

---

## Менеджер быстрой связи (Linux and UNIX)

Менеджер быстрой связи (FCM) обеспечивает поддержку связи для серверных продуктов DB2, в которых используется возможность разделения базы данных (Database Partitioning Feature, DPF).

В многораздельных экземплярах каждый сервер раздела базы данных связан с одним демоном отправки FCM и одним демоном приема FCM, обеспечивающими связь между серверами разделов базы данных при обработке запросов и доставку буферов сообщений. Демон FCM запускается при запуске многораздельного экземпляра.

В случае сбоя связи между серверами разделов базы данных и в случае повторного установления соединений демоны FCM обновляют информацию. Запросить эту информацию позволяет системный монитор баз данных. Демоны FCM запускают также соответствующее действие. Пример такого действия - откат транзакции. Системный монитор баз данных позволяет легко настроить параметры конфигурации FCM.

Вы можете указать число буферов сообщений FCM в параметре `fcm_num_buffers` конфигурации менеджера базы данных. Вы можете также указать число каналов FCM в параметре конфигурации менеджера баз данных `fcm_num_channels`. По умолчанию для параметров конфигурации менеджера баз данных `fcm_num_buffers` и `fcm_num_channels` задается значение AUTOMATIC. Когда для любого из этих параметров задано значение AUTOMATIC, менеджер быстрых связей отслеживает использование ресурсов и последовательно освобождает ресурсы. Рекомендуется оставить для этих параметров значения AUTOMATIC.

---

## Пользователи и группы DB2 (Linux и UNIX)

При установке продукта DB2 мастер по установке DB2 при необходимости автоматически создает ID пользователей и группы.

**Примечание:** Информация в этой теме не применяется к установкам без полномочий root.

Если используется мастер по установке DB2, можно задать при установке следующих пользователей и группы. Как создать этих пользователей и группы вручную, посмотрите в разделе “Создание ID пользователей и групп для установки базы данных DB2 (Linux и UNIX)” на стр. 43. Для работы с DB2 в Linux и UNIX используются три ID пользователя и три группы.

### Владелец экземпляра

Экземпляр DB2 создается в домашнем каталоге владельца экземпляра. Этот ID пользователя управляет всеми процессами DB2 и является владельцем всех файловых систем и устройств, используемых базами данных в этом экземпляре. ID пользователя по умолчанию - `db2inst1`, группа по умолчанию - `db2iadm1`.

При использовании мастера по установке DB2 по умолчанию создается новый пользователь для экземпляра DB2. Имя по умолчанию - db2inst1. Если это имя пользователя уже существует, мастер по установке DB2 выполняет поиск имен пользователей db2inst2, db2inst3 и так далее. Поиск продолжается, пока для ID владельца экземпляра по умолчанию не будет найдено такое имя пользователя, которое не существует в системе. Если вы примите этот вариант, мастер по установке DB2 создаст этого пользователя. Но в качестве владельца экземпляра можно задать и существующего пользователя.

Этот способ создания имени пользователя используется также при создании изолированных пользователей и пользователей сервера администратора DB2.

### **Изолированный пользователь**

Изолированный пользователь применяется для выполнения пользовательских функций и хранимых процедур вне адресного пространства базы данных DB2. ID пользователя по умолчанию - db2fenc1, группа по умолчанию - db2fadm1. Если вам не требуется этот уровень защиты (например, в среде тестирования), можете в качестве изолированного пользователя использовать ID пользователя - владельца экземпляра.

### **Пользователь сервера администратора DB2**

ID пользователя сервера администратора DB2 (DAS) применяется для запуска сервера администратора DB2 в системе. ID пользователя по умолчанию - dasusr1, группа по умолчанию - dasadm1. Этот ID пользователя используется также графическими инструментами DB2 для выполнения задач администрирования экземпляров баз данных и баз данных на локальном сервере.

На одном компьютере устанавливается только один DAS. Один DAS обслуживает один или несколько экземпляров баз данных, в том числе экземпляры баз данных, принадлежащие к разным установкам. DAS может обслуживать экземпляры баз данных, уровень выпуска которых не превышает уровень выпуска DAS. Для тех баз данных, уровень выпуска которых выше уровня выпуска DAS, DAS надо перенастроить на более высокий уровень. Уровень выпуска DAS должен быть не ниже уровня выпуска любого обслуживаемого им экземпляра базы данных.

## **Ограничения для ID пользователей**

К ID пользователей применяются следующие ограничения и требования:

- Должны иметь первичную группу, отличную от guests, admins, users и local
- Могут содержать латинские буквы нижнего регистра (a-z), цифры (0-9) и символ подчеркивания ( \_ )
- Не могут быть длиннее восьми символов
- Не могут начинаться с IBM, SYS, SQL или с цифры
- Не могут быть зарезервированными словами системы DB2 (USERS, ADMINS, GUESTS, PUBLIC или LOCAL) или зарезервированным словом языка SQL
- Для ID экземпляра DB2, ID DAS или ID изолированного пользователя нельзя использовать ID пользователей с полномочиями root.
- Не могут содержать символы национальных языков
- Если вместо создания новых ID пользователей указываются существующие ID пользователей, проверьте, что эти ID пользователей:
  - Не заблокированы

---

## Особенности централизованного управления пользователями (Linux и UNIX)

В среде с программным обеспечением защиты установка имеет ряд особенностей.

**Примечание:** Установка DB2 не может изменять и создавать пользователей и группы, если они управляются вне операционной системы. Например, для управления пользователями и группами из-за пределов операционной системы может использоваться LDAP.

**Примечание:** Начиная с DB2 Версии 9.1 Fix Pack 2, возможности Network Information Services (NIS) и Network Information Services Plus (NIS+) объявлены устаревшими. Поддержка этих возможностей может быть удалена в следующем выпуске. Для служб централизованного управления пользователями рекомендуется использовать Lightweight Directory Access Protocol (LDAP).

Если компонент защиты отсутствует, при создании экземпляра изменяется список группы владельца экземпляра - если создается сервер администратора, в него включается первичная группа пользователя сервера администратора. Если программа создания экземпляра не сможет изменить эти свойства, она выдаст предупреждающее сообщение. В предупреждающем сообщении будет приведена информация, необходимая для внесения изменений вручную.

Эти особенности применимы в любой среде, в которой внешние программы системы защиты не позволяют программам установки или создания экземпляра DB2 обновлять параметры пользователей.

---

## Подготовка к установке DB2 для Linux в zSeries

Для установки продукта DB2 на компьютере IBM zSeries с системой Linux надо обеспечить доступ к установочному образу из операционной системы Linux. Можно передать установочный образ в эту операционную систему по протоколу FTP или смонтировать диск DVD продукта средствами NFS, чтобы сделать его доступным для операционной системы.

### Предварительные требования

У вас есть установочный образ продукта DB2.

### Доступ к установочному образу по протоколу FTP

На компьютере IBM zSeries с системой Linux:

1. Введите команду:

```
ftp ваш_сервер.com
```

где *ваш\_сервер.com* - это FTP-сервер, на котором находится установочный образ продукта DB2.

2. Введите свой ID пользователя и пароль.

3. Введите следующие команды:

```
bin  
get файл продукта
```

где *файл продукта* - имя соответствующего пакета продукта.

### Доступ к установочному образу путем монтирования диска DVD продукта DB2 в NFS

Для использования диска DVD продукта в операционной системе Linux:



1. Смонтируйте соответствующий диск DVD.
2. Экспортируйте каталог, куда вы смонтировали диск DVD. Например, если диск DVD смонтирован в каталог /db2dvd, экспортируйте каталог /db2dvd.
3. На компьютере IBM zSeries с системой Linux смонтируйте этот каталог в NFS следующей командой:
 

```
mount -t nfs -o ro имя_сервера_nfs:/db2dvd /имя_локального_каталога
```

 где *имя\_сервера\_nfs* - имя хоста сервера NFS, *db2dvd* - имя экспортируемого каталога на сервере NFS, а *имя\_локального\_каталога* - имя локального каталога.
4. На компьютере IBM zSeries с системой Linux перейдите в каталог, куда смонтирован диск DVD. Это можно сделать командой `cd /имя_локального_каталога`, где *имя\_локального\_каталога* - точка монтирования диска DVD.

## Создание ID пользователей и групп для установки базы данных DB2 (Linux и UNIX)

Мастер по установке DB2 создаст этих пользователей и группы во время процесса установки. Если хотите, можете создать их заранее.

При выполнении этой задачи для создания пользователей и групп необходимы полномочия root.

Необходимы три пользователя и группы.

Имена пользователей и групп, применяемые в приведенных ниже инструкциях, описаны в следующей таблице. Вы можете указать другие имена пользователей и групп, если они соответствуют правилам именования, применяемым в системе и DB2.

ID пользователей, которые вы создадите, потребуются при выполнении последующих задач конфигурирования.

Таблица 11. Пользователи и группы по умолчанию

Пользователь	Пример имени пользователя	Пример имени группы
Владелец экземпляра	db2inst1	db2iadm1
Изолированный пользователь	db2fenc1	db2fadm1
Пользователь сервера администратора DB2	dasusr1	dasadm1

- Домашний каталог владельца экземпляра - это каталог, в котором будет установлен экземпляр DB2.
- Изолированный пользователь применяется для выполнения пользовательских функций и хранимых процедур вне адресного пространства базы данных DB2.
- ID пользователя сервера администратора DB2 применяется для запуска сервера администратора DB2 в системе.

Чтобы создать необходимые группы ID пользователей для DB2:

1. Зарегистрируйтесь как пользователь с полномочиями root.
2. Введите необходимые команды в зависимости от операционной системы.

**Примечание:** В этих командных строках примера не указаны пароли. Это только примеры. Чтобы задать пароль, можно использовать команду *passwd* *имя\_пользователя* из командной строки.

### Операционная система AIX

Для создания групп в AIX введите следующие команды:

```
mkgroup id=999 db2iadm1
mkgroup id=998 db2fadm1
mkgroup id=997 dasadm1
```

Создайте пользователей в каждой из групп:

```
mkuser id=1004 pgrp=db2iadm1 groups=db2iadm1
  home=/home/db2inst1 db2inst1
mkuser id=1003 pgrp=db2fadm1 groups=db2fadm1
  home=/home/db2fenc1 db2fenc1
mkuser id=1002 pgrp=dasadm1 groups=dasadm1
  home=/home/dasusr1 dasusr1
```

Задайте начальный пароль:

```
passwd db2inst1
passwd db2fenc1
passwd dasusr1
```

### Операционные системы HP-UX

Для создания групп в HP-UX введите следующие команды:

```
groupadd -g 999 db2iadm1
groupadd -g 998 db2fadm1
groupadd -g 997 dasadm1
```

Создайте пользователей в каждой из групп:

```
useradd -g db2iadm1 -d /home/db2inst1 -m db2inst1
useradd -g db2fadm1 -d /home/db2fenc1 -m db2fenc1
useradd -g dbasgrp -d /home/dasusr1 -m dasusr1
```

Задайте начальный пароль:

```
passwd db2inst1
passwd db2fenc1
passwd dasusr1
```

### Операционные системы Linux

Для создания групп в операционных системах Linux введите следующие команды:

```
groupadd -g 999 db2iadm1
groupadd -g 998 db2fadm1
groupadd -g 997 dasadm1
```

Создайте пользователей в каждой из групп:

```
useradd -u 1004 -g db2iadm1 -m -d /home/db2inst1 db2inst1
useradd -u 1003 -g db2fadm1 -m -d /home/db2fenc1 db2fenc1
useradd -u 1002 -g dasadm1 -m -d /home/dasusr1 dasusr1
```

Задайте начальный пароль:

```
passwd db2inst1
passwd db2fenc1
passwd dasusr1
```

### операционные системы Solaris

Для создания групп в Solaris введите следующие команды:

```
groupadd -g 999 db2iadm1
groupadd -g 998 db2fadm1
groupadd -g 997 dasadm1
```

Создайте пользователей в каждой из групп:

```
useradd -g db2iadm1 -u 1004 -d /export/home/db2inst1 -m db2inst1
useradd -g db2fadm1 -u 1003 -d /export/home/db2fenc1 -m db2fenc1
useradd -g dasadm1 -u 1002 -d /export/home/dasusr1 -m dasusr1
```

Задайте начальный пароль:

```
passwd db2inst1
passwd db2fenc1
passwd dasusr1
```

---

## Требования к ограничениям пользователей операционной системы (Linux и UNIX)

В этом разделе описываются рекомендуемые ограничения на ресурсы пользовательских процессов операционной системы (ulimit) для операционных систем Linux и UNIX.

В зависимости от установки механизм DB2 автоматически увеличивает значения ulimit в различной степени:

- Для установок с полномочиями root механизм DB2 автоматически повышает значения ulimit там, где это необходимо, исходя из потребностей системы баз данных DB2.
- Для установок без полномочий root механизм DB2 может повысить только значения ulimit для параметров **data**, **nfiles** и **fsize** для процессов механизма до фиксированных пределов, установленных системным администратором.

В любом случае может оказаться более практичным установить постоянные ограничения ресурсов для системы. В особенности для установок без полномочий root значения ulimit **data**, **nfiles** и **fsize** должны быть соответствующим образом заданы администратором после установки.

### Рекомендуемые значения ulimit для установок без полномочий root

После завершения установки без полномочий root владелец экземпляра должен проверить фиксированные ulimit операционной системы для ресурсов **data**, **nfiles** и **fsize**. Рекомендуемые значения приведены в следующей таблице:

Таблица 12. Рекомендуемые значения ulimit для установок без полномочий root

Фиксированный ulimit для ресурса	Описание	Минимальное значение	Рекомендуемое значение	Команда для запроса значения
данные	Максимальный размер частной памяти, разрешенный для процесса	Объем памяти, доступной на компьютере	unlimited	ulimit -Hd

Таблица 12. Рекомендуемые значения *ulimit* для установок без полномочий *root* (продолжение)

Фиксированный <i>ulimit</i> для ресурса	Описание	Минимальное значение	Рекомендуемое значение	Команда для запроса значения
<b>nfiles</b>	Максимальное число открытых файлов, разрешенное для процесса	Больше суммы всех параметров конфигурации базы данных <b>MAXFILOP</b> для всех баз данных в экземпляре	65536 или unlimited	<code>ulimit -Hn</code>
<b>fsize</b>	Максимальный разрешенный размер файла	unlimited	unlimited	<code>ulimit -Hf</code>

Если минимальные требования к значениям *ulimit* не выполняются, механизм DB2 может столкнуться с непредвиденными ошибками нехватки ресурсов операционной системы. Эти ошибки могут привести к повреждению системы DB2.

Если необходимо изменить значения *ulimit* для установки без полномочий *root*, обратитесь к пользователю *root* или системному администратору. Значения для *ulimit* необходимо устанавливать вручную, за исключением операционных систем AIX, в которых у вас есть опция установки *ulimit* путем запуска команды `db2rfe`.

## Продукты DB2 в разделе WPAR (AIX)

Процесс установки DB2 в системном WPAR аналогичен любой другой установке с дополнительным преимуществом, получаемым от использования продуктов DB2 в глобальном пути установки с доступом только на чтение.

В AIX 6.1 есть два типа разделов WPAR (workload Partition): системные и прикладные. Установка DB2 поддерживается только в системном WPAR. Системные разделы WPAR либо используют совместно каталоги `/usr` и `/opt` с глобальной средой, либо заводят локальную копию каталогов `/usr` и `/opt`.

Продукт DB2 можно установить либо в локальной файловой системе системного WPAR, либо в глобальной среде с копией DB2, совместно используемой с другими системными WPAR. Если копия DB2 установлена в глобальной среде в каталоге `/usr` или `/opt`, совместно используемом с системными разделами WPAR, эти системные разделы WPAR смогут использовать совместно используемую копию DB2 для конфигурирования экземпляров DB2.

Каждый системный WPAR управляет своими собственными экземплярами DB2 и сервером администратора DB2 (DB2 administration server, DAS), связанными с копией DB2, и может видеть только экземпляры DB2 и DAS, созданные специально для данного системного WPAR. DAS и экземпляры, созданные в одном WPAR (или в глобальной среде), из любой другой системы (системного WPAR или глобальной среды) не видимы.

Если копия DB2 установлена в глобальной среде, экземпляры DB2 и DAS можно создать и управлять ими в каждом системном разделе WPAR, совместно использующем копию DB2, установленную глобально.

При установке копии DB2 в глобальной среде надо учитывать следующие особенности:

#### **Установка копии DB2**

Установка копии DB2 в системном WPAR аналогична любой другой установке продуктов DB2, но со следующими исключениями. В системном WPAR нельзя установить:

- IBM Tivoli System Automation for Multiplatforms (SA MP)
- Консоль администрирования IBM Data Studio

#### **Деинсталляция копии DB2**

Перед деинсталляцией копии DB2 в глобальной среде системные WPAR AIX, совместно использующие копию DB2 с экземплярами DB2 или DAS, должны быть активны. Кроме того, перед деинсталляцией копии DB2 ни с какими WPAR, совместно использующими копию DB2, не должны быть связаны никакие экземпляры DB2 и DAS, связанные с этой копией DB2 или используемые ей. Все экземпляры и DAS должны быть:

- отброшены (при помощи команды `db2idrop` или `dasdrop`), или же
- изменены на экземпляры или DAS для другой копии DB2 (при помощи команды `db2iupdt` или `dasupdt`).

**Примечание:** Команды `db2idrop` и `dasdrop` надо запускать от имени пользователя `root`.

#### **Применение к копии DB2 пакета Fix Pack**

Применение пакетов Fix Pack для системного WPAR аналогична любому другому обновлению продукта DB2. Однако перед применением пакета Fix Pack к копии DB2 в глобальной среде системные WPAR AIX, совместно использующие копию DB2, должны быть активны. Кроме того, перед применением пакета Fix Pack ни с какими WPAR, совместно использующими эту копию DB2, не должны быть связаны никакие экземпляры DB2 и работающий DAS. Для всех экземпляров и DAS, связанных с обновляемой копией DB2, нужно:

- выполнить остановку (при помощи команды `db2stop`), или же
- ввести команду `installFixPack` с параметром **-f update**, чтобы обойти при загрузке библиотек DB2 всю проверку правильного выполнения остановки экземпляров и DAS. (Однако это не рекомендуется.)

#### **Особенности работы при использовании команды db2ls**

При установке копии DB2 в глобальной среде каталог, содержащий команду `db2ls (/usr/local/bin)`, связывается ссылкой с копией DB2 в глобальной среде. Команда `db2ls` используется для получения списка продуктов DB2 Версии 9 (или новее) в системе. В системном WPAR, если каталог `/usr` совместно используется с глобальным разделом как каталог с доступом только на чтение, команда `db2ls`, запускаемая в системном WPAR, может не работать, если только назначение ссылки не будет также существовать и в системном WPAR и пока связанная копия DB2 не будет в этом системном WPAR зарегистрирована. Команда `db2ls` может находиться как на носителе установки DB2, так и в копии установки DB2 в системе, и ее можно ввести из любого из этих двух положений.

---

## Параметры ядра (Linux и UNIX)

### Изменение параметров ядра (HP-UX)

Для правильной работы продукта DB2 в HP-UX может потребоваться изменение параметров конфигурации ядра системы. После изменения параметров конфигурации ядра нужно перезапустить компьютер.

Для изменения параметров ядра необходимы полномочия root.

Для изменения параметров ядра:

1. Введите команду **sam** для запуска программы System Administration Manager (SAM).
2. Дважды щелкните по значку **Kernel Configuration** (Конфигурация ядра).
3. Дважды щелкните по значку **Configurable Parameters** (Конфигурируемые параметры).
4. Дважды щелкните по изменяемому параметру и введите новое значение в поле **Formula/Value** (Формула/значение).
5. Нажмите кнопку **ОК**.
6. Повторите эти шаги для каждого параметра конфигурации ядра, который требуется изменить.
7. По окончании настройки параметров конфигурации ядра выберите **Действие --> Обработать новое ядро** в строке меню действий.

Операционная система HP-UX автоматически перезагрузит компьютер после того, как вы измените значения параметров конфигурации ядра.

### Рекомендуемые параметры конфигурации ядра (HP-UX)

Для систем HP-UX, на которых работает 64-битная система баз данных DB2, введите команду `db2osconf`, чтобы получить предложения о подходящих параметрах конфигурации ядра для вашей системы. Утилиту `db2osconf` можно запускать только из каталога `$DB2DIR/bin`, где `$DB2DIR` - каталог установки продукта DB2.

### Изменение параметров ядра (Linux)

Перед установкой системы баз данных DB2 измените параметры ядра Linux. Значения по умолчанию для отдельных параметров ядра Linux не достаточны для работы системы баз данных DB2.

Для изменения параметров ядра необходимы полномочия root.

Чтобы изменить параметры ядра в Red Hat и SUSE Linux:

1. Введите команду `ipcs -l`.
2. Проанализируйте вывод, чтобы определить, нужно ли вносить изменения для вашей системы. После `//` добавлены комментарии, показывающие имена параметров.

```
# ipcs -l

----- Shared Memory Limits -----
max number of segments = 4096           // SHMMNI
max seg size (kbytes) = 32768           // SHMMAX
max total shared memory (kbytes) = 8388608 // SHMALL
min seg size (bytes) = 1
```

```

----- Semaphore Limits -----
max number of arrays = 1024           // SEMMNI
max semaphores per array = 250       // SEMMSL
max semaphores system wide = 256000  // SEMMNS
max ops per semop call = 32          // SEMOPM
semaphore max value = 32767

----- Messages: Limits -----
max queues system wide = 1024        // MSGMNI
max size of message (bytes) = 65536  // MSGMAX
default max size of queue (bytes) = 65536 // MSGMNB

```

- В первом разделе, Shared Memory Limits (Предельные значения для совместно используемой памяти), проверьте значения параметров SHMMAX и SHMALL. Параметр SHMMAX задает максимальный размер сегмента совместно используемой памяти в системе Linux, а SHMALL - максимальное выделение страниц совместно используемой памяти в системе.
    - Рекомендуется задать для SHMMAX значение, численно равное объему физической памяти в системе. Однако минимально необходимое в системах x86 значение равно 268435456 (256 Мбайт), а в 64-битных системах - 1073741824 (1 Гбайт).
    - По умолчанию для SHMALL задается значение 8388608 Кбайт (8 Гбайт). Если у вас больше физической памяти и ее нужно использовать для работы DB2, увеличьте значение этого параметра примерно до 90% объема физической памяти компьютера. Например, если в системе компьютера 16 Гбайт памяти и она должна использоваться в первую очередь для DB2, то для порога SHMALL следует задать значение 3774873 (90% от 16 Гбайт, равные 14,4 Гбайта, делим затем на 4 Кбайта - базовый размер страницы). В выводе ipcs значение параметра SHMALL преобразуется в килобайты. Но для ядра это значение задается как число страниц. Если вы выполняете обновление до DB2 Версии 9.7 и не используете значение SHMALL по умолчанию, надо увеличить значение SHMALL дополнительно на 4 Гбайта. Это увеличение памяти требуется для дополнительных буферов или каналов менеджера быстрой связи (FCM).
  - Следующий раздел описывает количество семафоров, доступных для операционной системы. Параметр ядра sem состоит из трех элементов: SEMMSL, SEMMNS, SEMOPM и SEMMNI. Значение SEMMNS равно произведению SEMMSL на SEMMNI. Для менеджера баз данных требуется соответственным образом увеличить число массивов (SEMMNI). Обычно значение SEMMNI должно быть вдвое больше максимального разрешенного числа ожидаемых в системе агентов, умноженного на число логических разделов на компьютере сервера баз данных плюс число соединений локальных программ с компьютером сервера баз данных.
  - В третьем разделе указаны параметры сообщений в системе.
    - Параметр MSGMNI влияет на число агентов, которые можно запустить, MSGMAX влияет на размер сообщения, которое можно поместить в очередь, а MSGMNB влияет на размер очереди.
    - Для MSGMAX нужно задать значение 64 Кбайта (то есть 65535 байт), а значение MSGMNB нужно увеличить до 65535.
3. Чтобы изменить эти параметры ядра, отредактируйте файл /etc/sysctl.conf. Если этот файл не существует, создайте его. Ниже показаны примеры строк, которые нужно поместить в этот файл:

```

kernel.sem = 250 256000 32 1024
#Пример shmmax для 64-битной системы
kernel.shmmax=1073741824

```



```
#Пример shmall для 90 процентов 16-гигабайтной памяти
kernel.shmall=3774873
kernel.msgmax=65535
kernel.msgmnb=65535
```

4. Введите команду `sysctl` с параметром `-p`, чтобы загрузить значения `sysctl` из файла по умолчанию `/etc/sysctl.conf`:

```
sysctl -p
```

5. Чтобы эти изменения вступали в силу после каждой перезагрузки:
  - (SUSE Linux) Сделайте активным файл `boot.sysctl`
  - (Red Hat) Сценарий инициализации `rc.sysinit` будет автоматически читать файл `/etc/sysctl.conf`.

## Модификация параметров ядра (операционная система Solaris)

Для правильной работы системы баз данных DB2 рекомендуется изменить параметры конфигурации ядра системы. С помощью утилиты `db2osconf` можно получить рекомендации по параметрам ядра. Если вы хотите воспользоваться преимуществами средств управления ресурсами проекта (`/etc/project`), обратитесь к документации по Solaris.

Для изменения параметров ядра необходимы полномочия `root`.

Перед использованием команды `db2osconf` нужно установить систему баз данных DB2. Утилиту `db2osconf` можно запускать только из каталога `$DB2DIR/bin`, где `$DB2DIR` - каталог установки продукта DB2.

После изменения параметров ядра необходимо перезагрузить систему.

Чтобы задать параметр ядра, добавьте в конец файла `/etc/system` следующую строку:

```
set имя_параметра = значение
```

Например, чтобы задать значение параметра `msgsys:msginfo_msgmax`, добавьте в конец файла `/etc/system` следующую строку:

```
set msgsys:msginfo_msgmax = 65535
```

После обновления файла `/etc/system` перезагрузите систему.

---

## Дополнительные задачи перед установкой среды многораздельных баз данных (Linux и UNIX)

### Обновление параметров среды для многораздельной установки DB2 (AIX)

В этом разделе описаны параметры среды, которые необходимо обновить на всех компьютерах, относящихся к системе многораздельной базы данных.

Для обновления параметров среды AIX выполните следующие действия:

1. Зарегистрируйтесь на компьютере как пользователь с полномочиями `root`.
2. Задайте для атрибута устройства AIX `maxuproc` (максимальное число процессов для каждого пользователя) значение `4096`, введя следующую команду:

```
chdev -l sys0 -a maxuproc='4096'
```



**Примечание:** Для переключения в 64-битное ядро (если работает другой образ) может потребоваться команда `bosboot/reboot`.

3. На всех рабочих станциях, входящих в систему многораздельной базы данных, задайте для параметров сети TCP/IP следующие значения. Здесь показаны минимальные значения этих параметров. Если текущее значение параметра больше указанного, не изменяйте его.

```
thewall      = 65536
sb_max       = 1310720
rfc1323      = 1
tcp_sendspace = 221184
tcp_recvspace = 221184
udp_sendspace = 65536
udp_recvspace = 65536
ipqmaxlen    = 250
somaxconn    = 1024
```

Для просмотра текущих значений параметров сети введите следующую команду:

```
no -a | more
```

Для изменения параметра введите следующую команду:

```
no -o имя_параметра=значение
```

где:

- *имя-параметра* - это имя изменяемого параметра.
- *значение* - новое значение параметра.

Например, чтобы присвоить параметру `tcp_sendspace` значение 221184 нужно ввести:

```
no -o tcp_sendspace=221184
```

4. Если для взаимодействия серверов разделов базы данных применяются высокоскоростные соединения, присвойте параметрам `spoolsize` и `rpoolsize` для `css0` следующие значения:

```
spoolsize    16777216
rpoolsize    16777216
```

Для просмотра текущих значений параметров введите следующую команду:

```
lsattr -l css0 -E
```

Для изменения значений параметров введите следующую команду:

```
/usr/lpp/ssp/css/chgcss -l css0 -a spoolsize=16777216
/usr/lpp/ssp/css/chgcss -l css0 -a rpoolsize=16777216
```

Если для настройки системы не применяется файл `/tftpboot/tuning.cst`, вы можете обновить параметры сети после установки с помощью примера файла сценария `DB2DIR/misc/rc.local.sample` где `DB2DIR` - путь установки продукта DB2. Для этого выполните следующие действия:

- a. Скопируйте файл сценария в каталог `/etc` и предоставьте права на его выполнение пользователю `root` с помощью следующих команд:

```
cp /usr/opt/db2_09_01/misc/rc.local.sample /etc/rc.local
chown root:sys /etc/rc.local
chmod 744 /etc/rc.local
```

- b. Просмотрите файл `/etc/rc.local` и, при необходимости, обновите его.
- c. Добавьте запись в файл `/etc/inittab` для того, чтобы сценарий `/etc/rc.local` вызывался при перезагрузке компьютера. Для добавления записи в файл `/etc/inittab` можно воспользоваться командой `mkitab`. Для добавления нужной записи введите следующую команду:

```
mkitab "rclocal:2:wait:/etc/rc.local > /dev/console 2>&1"
```

- d. Убедитесь, что в файле /etc/inittab есть запись /etc/rc.nfs, введя следующую команду:

```
lsitab rcnfs
```

- e. Обновите параметры сети, не перезагружая систему, с помощью следующей команды:

```
/etc/rc.local
```

5. Убедитесь, что на компьютере достаточно пространства подкачки для работы системы многораздельной базы данных DB2 ESE. Если пространства подкачки станет недостаточно, операционная система удалит процесс, использующий больше всего виртуальной памяти (с большой вероятностью это будет один из процессов DB2). Чтобы узнать объем свободного пространства подкачки, введите следующую команду:

```
lsps -a
```

Вывод этой команды выглядит примерно следующим образом:

Простр	Физ. том	Группа томов	Разм	Занято%	Активно	Авто	Тип
paging00	hdisk1	rootvg	60MB	19	да	да	lv
hd6	hdisk0	rootvg	60MB	21	да	да	lv
hd6	hdisk2	rootvg	64MB	21	да	да	lv

Доступный размер пространства подкачки должен быть в два раза больше объема оперативной памяти компьютера.

6. Если создается система многораздельной базы данных небольшого или среднего размера, то число демонов сетевой файловой системы (NFSD) на компьютере - владельце экземпляра должно быть приблизительно равно:

$(\text{число biod на компьютере}) \times (\text{число компьютеров в экземпляре})$

В идеале на каждом компьютере следует создать 10 процессов biod. В этом случае в соответствии с приведенной выше формулой необходимо 40 NFSD.

Если устанавливается система большого размера, то на компьютере можно запустить до 120 NFSD.

Дополнительную информацию об NFS можно найти в документации по NFS.

## Настройка рабочего набора для рассылки команд рабочим станциям ESE (AIX)

В многораздельной базе данных в AIX можно настроить рабочий набор для рассылки команд рабочим станциям, входящим в состав многораздельной базы данных. Команды могут рассылаться рабочим станциям командой dsh.

Эта функция полезна при установке и администрировании многораздельной базы данных в AIX; она позволяет быстро выполнять одинаковые команды на всех компьютерах среды, сокращая вероятность возникновения ошибок.

Вам должны быть известны имена хостов для всех компьютеров, входящих в рабочий набор.

Вы должны быть зарегистрированы на управляющей рабочей станции как пользователь с полномочиями root.

Создайте файл со списком имен хостов всех рабочих станций, которые будут входить в состав многораздельной базы данных. Для настройки рабочего набора с возможностью рассылкой команд перечисленным рабочим станциям:

1. Создайте файл `eeelist.txt` со списком *имен хостов* всех рабочих станций, которые будут входить в рабочий набор.

Допустим, например, что вы хотите создать рабочий набор, включающий узлы `workstation1` и `workstation2`. Тогда файл `eeelist.txt` должен содержать следующие строки:

```
workstation1
workstation2
```

2. Обновите переменную среды рабочего набора. Для этого введите следующую команду:

```
export WCOLL=путь/eeelist.txt
```

где *путь* - это путь к созданному вами файлу `eeelist.txt`, а `eeelist.txt` - имя файла со списком рабочих станций в рабочем наборе.

3. С помощью следующей команды проверьте, правильно ли вы перечислили имена рабочих станций рабочего набора:

```
dsh -q
```

Будет показана примерно следующая информация:

```
Файл рабочего набора /eeelist.txt:
workstation1
workstation2
Fanout: 64
```

## Проверка доступности диапазона портов на компьютерах-участниках (Linux и UNIX)

В этом разделе указано, каким образом можно проверить, доступен ли диапазон портов на дополнительных компьютерах. Этот диапазон портов применяется менеджером быстрой связи (FCM). FCM - это функция DB2, которая управляет взаимодействием серверов разделов базы данных.

Проверку доступности диапазона портов на компьютерах-участниках надо выполнить после установки сервера раздела базы данных - владельца экземпляра и перед установкой других серверов разделов базы данных.

При установке сервера раздела - владельца экземпляра на главном компьютере DB2 резервирует диапазон портов, размер которого соответствует заданному числу серверов логических разделов базы данных в среде многораздельной базы данных. По умолчанию диапазон содержит четыре порта. Для каждого сервера в среде многораздельных баз данных нужно вручную задать в файле `/etc/services` порты FCM. Диапазон портов FCM зависит от числа логических разделов, которые вы хотите использовать на компьютере-участнике. Требуется минимум две записи: **DB2\_<экземпляр>** и **DB2\_<экземпляр>\_END**. Другие требования к портам FCM, заданным на компьютерах-участниках:

- Начальный номер порта должен совпадать с начальным номером порта главного компьютера
- Последующие номера портов должны идти подряд
- Заданные номера портов должны быть свободны

Для изменения файла `services` необходимы полномочия `root`.

Чтобы проверить, что диапазон портов свободен на остальных компьютерах:

1. Откройте файл `services` в каталоге `/etc/services`.

2. Найдите порты, зарезервированные для менеджера быстрой связи DB2 (FCM). Определения этих портов должны выглядеть примерно следующим образом:

```
DB2_db2inst1      60000/tcp
DB2_db2inst1_1   60001/tcp
DB2_db2inst1_2   60002/tcp
DB2_db2inst1_END 60003/tcp
```

DB2 резервирует четыре первых доступных порта с номерами больше 60000.

3. На каждом дополнительном компьютере откройте файл `services` и убедитесь, что порты, зарезервированные для FCM DB2 на главном компьютере, свободны.
4. Если необходимые порты заняты на дополнительном компьютере, найдите диапазон портов, свободный на всех компьютерах, и измените файл `services` на всех дополнительных компьютерах и на главном компьютере.

После установки сервера раздела - владельца экземпляра на главном компьютере нужно установить продукт DB2 на других серверах разделов базы данных. Можно использовать файл ответов, сгенерированный для серверов-участников (его имя по умолчанию - `db2ese_addpart.rsp`); нужно вручную задать порты FCM в файлах `/etc/services`. Диапазон портов FCM зависит от числа логических разделов, которые вы хотите использовать на данном компьютере. Как минимум нужно задать две записи для `DB2_` и `DB2__END` с последовательно идущими свободными номерами портов. Номера портов FCM на каждом компьютере-участнике должны начинаться с одного и того же номера порта, а номера последующих портов должны идти подряд.

## Создание домашней файловой системы DB2 для многораздельной базы данных

Для возможности установки DB2 Enterprise Server Edition и создания среды многораздельных баз данных должна существовать файловая система, доступная для всех компьютеров. Эта файловая система будет применяться в качестве домашнего каталога экземпляра. Она может также использоваться в качестве временного положения для содержимого компакт-диска продукта баз данных DB2.

### Создание домашней файловой системы DB2 для многораздельной базы данных (AIX)

Эта задача - часть процесса конфигурирования системы многораздельных баз данных. В этом разделе описано:

- создание домашней файловой системы DB2
- экспорт домашней файловой системы в NFS
- монтирование домашней файловой системы в NFS с каждого компьютера экземпляра

Рекомендуется создавать домашнюю файловую систему, размер которой не меньше размера содержимого диска DVD продукта DB2. Для проверки размера, который будет показан в Кбайтах, можно использовать следующую команду:

```
du -sk <точка монтирования диска DVD>
```

Экземпляру DB2 потребуется по крайней мере 200 Мбайт пространства. Если у вас недостаточно свободного дискового пространства, то вместо копирования диска DVD продукта DB2 на диск можно смонтировать этот компакт диск с каждого задействованного компьютера.

Вам потребуются:

- Права доступа `root` для создания файловой системы.

- Заранее созданную группу томов, в которой физически будет размещаться файловая система.

Для создания, экспорта или монтирования в NFS домашней файловой системы DB2 выполните следующие шаги:

#### Создание домашней файловой системы DB2

Зарегистрируйтесь на первичном компьютере (ServerA) многораздельной базы данных как пользователь с правами доступа root и создайте для многораздельной базы данных домашнюю файловую систему /db2home .

1. Введите команду **smit jfs**.
2. Щелкните по значку **Добавить журнальную файловую систему**.
3. Щелкните по значку **Добавить стандартную журнальную файловую систему**.
4. В списке **Имя группы томов** выберите существующую группу томов, в которой будет физически располагаться файловая система.
5. Укажите размер файловой системы в поле **Размер файловой системы (в блоках по 512 байт)** . Размер считается в блоках по 512 байт, так что если требуется только создать файловую систему для домашнего каталога экземпляра, можно указать значение 180 000, что даст около 90 Мбайт. Если вы хотите скопировать образ диска DVD продукта, чтобы выполнять установку, можно задать значение 2000000 - около 1 Гбайта.
6. В поле **Точка монтирования** укажите точку монтирования файловой системы. В этом примере применяется точка монтирования /db2home .
7. В поле **Автоматически монтировать при запуске системы** укажите значение да.  
Значения по умолчанию, указанные в остальных полях, можно не изменять.
8. Нажмите кнопку **ОК**.

#### Экспорт домашней файловой системы DB2

1. Экпортируйте в NFS файловую систему /db2home, сделав ее доступной для всех компьютеров, входящих в состав многораздельной базы данных:
  - a. Введите команду **smit nfs**.
  - b. Щелкните по значку **Сетевая файловая система (NFS)**.
  - c. Щелкните по значку **Добавить каталог в список экспорта**.
  - d. Укажите путь и имя экспортируемого каталога (например, /db2home) в поле **Путь к экспортируемому каталогу**.
  - e. В поле **Хосты с доступом root** перечислите все рабочие станции, входящие в состав многораздельной базы данных. Имена должны быть разделены запятыми (.). Пример: ServerA, ServerB, ServerC. При использовании средств высокоскоростной связи рекомендуется также в перечислить в этом поле имена высокоскоростной связи для каждой рабочей станции. Значения по умолчанию, указанные в остальных полях, можно не изменять.
  - f. Нажмите кнопку **ОК**.
2. Выйдите из системы.

#### Монтирование домашней файловой системы DB2 с каждого задействованного компьютера

Зарегистрируйтесь на *всех* компьютерах многораздельной базы данных (ServerB, ServerC, ServerD) и смонтируйте экспортированную в NFS файловую систему:

1. Введите команду **smit nfs**.
2. Щелкните по значку **Сетевая файловая система (NFS)**.
3. Щелкните по значку **Добавить файловую систему для монтирования**.
4. Укажите путь к точке монтирования в поле **Путь к точке монтирования**.  
Путь к точке монтирования указывает, где должен быть создан начальный каталог DB2. В этом примере применяется значение /db2home.
5. В поле **Путь к удаленному каталогу** укажите путь к удаленному каталогу.  
В этом примере это значение будет совпадать с указанным в поле **Путь к точке монтирования**.
6. В поле **Хост, на котором находится удаленный каталог** укажите *имя хоста* компьютера, на котором вы экспортировали файловую систему.  
Это значение - имя хоста той системы, в которой была создана монтируемая файловая система.  
Для повышения производительности рекомендуется монтировать файловые системы NFS при помощи высокоскоростных соединений. В этом случае в поле **Хост, на котором находится удаленный каталог** необходимо указать имя этого хоста, применяемое средствами высокоскоростной связи.  
При этом следует помнить, что если по какой-то причине высокоскоростное соединение станет недоступным, то все рабочие станции, входящие в состав многораздельной базы данных, утратят доступ к начальному каталогу DB2.
7. В поле **Монтировать сейчас или добавить запись в /etc/filesystems**, укажите значение оба.
8. В поле **Запись в /etc/filesystems будет монтироваться при запуске системы** укажите значение да.
9. В поле **Режим файловой системы NFS** выберите значение чтение-запись.
10. В поле **Слабое или сильное монтирование файловой системы** выберите значение слабое.  
Слабое монтирование означает, что компьютер *не будет* пытаться удаленно смонтировать каталог на протяжении неограниченного времени. Сильное монтирование означает, что попытки смонтировать каталог будут продолжаться неограниченно долго. В случае аварии системы это может привести к возникновению серьезных ошибок. Рекомендуется указывать в этом поле значение soft.  
Значения по умолчанию, указанные в остальных полях, можно не изменять.
11. Убедитесь, что при монтировании этой файловой системы в поле **Разрешить выполнение программ SUID и SGID в этой файловой системе?** указано значение Да. Это значение по умолчанию.
12. Нажмите кнопку **ОК**.
13. Выйдите из системы.

## Создание домашней файловой системы DB2 для многораздельной базы данных (HP-UX)

Эта задача - часть процесса конфигурирования системы многораздельных баз данных. В этом разделе описано:

- создание домашней файловой системы DB2
- экспорт домашней файловой системы в NFS
- монтирование домашней файловой системы в NFS с каждого компьютера экземпляра

Рекомендуется создавать домашнюю файловую систему, размер которой не меньше размера содержимого диска DVD продукта DB2. Для проверки размера, который будет показан в Кбайтах, можно использовать следующую команду:

```
du -sk <точка монтирования диска DVD>
```

Экземпляру DB2 потребуется по крайней мере 50 Мбайт пространства. Если у вас недостаточно свободного дискового пространства, то вместо копирования диска DVD продукта DB2 на диск можно смонтировать этот компакт диск с каждого задействованного компьютера.

Для создания файловой системы необходимы полномочия root.

Для создания, экспорта или монтирования в NFS домашней файловой системы DB2 выполните следующие шаги:

### Создание домашней файловой системы DB2

Вручную:

1. Выберите раздел диска или логический том и с помощью утилиты `newfs` создайте файловую систему. Для просмотра дополнительной информации введите команду `man newfs`.
2. Смонтируйте файловую систему локально и добавьте для нее запись в файл `/etc/fstab`, чтобы эта файловая система автоматически монтировалась при загрузке системы.

При помощи SAM:

1. Введите команду **sam**.
2. Щелкните по значку **Disks and File Systems** (Диски и файловые системы).
3. Щелкните по значку **File Systems** (Файловые системы).
4. Выберите **Action -> Add Local File systems** (Действие -> Добавить локальные файловые системы).
5. Вы можете применять менеджер логических томов или отказаться от него. Рекомендуется воспользоваться менеджером логических томов.

### Экспорт домашней файловой системы DB2

При установке DB2 ESE в кластере систем HP-UX можно либо добавить в файл `/etc/exports` запись для экспорта этой файловой системы в NFS, либо воспользоваться SAM.

Для экспорта файловой системы при помощи SAM:

1. Введите команду **sam**.
2. Щелкните по значку **Networking and Communications** (Сети и средства связи).
3. Щелкните по значку **Networked File Systems** (Сетевые файловые системы).



4. Щелкните по значку **Exported Local File Systems** (Экспортированные файловые системы).
5. В меню **Action** (Действия) выберите **Add Exported File System** (Добавить экспортированную файловую систему).
6. В поле **Local Directory Name** (Имя локального каталога) укажите имя экспортируемого каталога (например, /db2home).
7. Нажмите кнопку **User Access** (Права доступа) и в появившемся окне разрешите доступ на чтение и запись другим компьютерам экземпляра.
8. Нажмите кнопку **Root User Access** (Права доступа Root) и в появившемся окне разрешите доступ другим компьютерам экземпляра.
9. Нажмите кнопку **ОК**.
10. Выйдите из системы.

#### Монтирование домашней файловой системы DB2 с каждого задействованного компьютера

После экспорта этой файловой системы необходимо смонтировать ее на всех компьютерах экземпляра.

На каждом компьютере экземпляра выполните следующие действия:

1. Введите команду **sam**.
2. Щелкните по значку **Networking and Communications** (Сети и средства связи).
3. Щелкните по значку **Networked File Systems** (Сетевые файловые системы).
4. Щелкните по значку **Mounted Remote File Systems** (Смонтированные файловые системы).
5. В меню **Action** (Действия) выберите **Add Remote File System Using NFS** (Добавить удаленную файловую систему при помощи NFS).
6. В поле **Local Directory Name** (Имя локального каталога) укажите точку монтирования (например, /db2home).
7. В поле **Remote Server Name** (Имя удаленного сервера) укажите имя удаленного сервера (например, ServerA).
8. В поле **Имя удаленного каталога** укажите имя удаленного каталога (например, /db2home).
9. Выберите опцию **Mount At System Boot** (Монтировать в корневой каталог системы).
10. Нажмите кнопку **NFS Mount Options** (Опции монтирования NFS) и выберите **soft** (слабый) тип монтирования и отметьте опцию **Allow SetUID Execution** (Разрешить выполнение SetUID).  
Слабое монтирование означает, что компьютер *не будет* пытаться удаленно смонтировать каталог на протяжении неограниченного времени. Сильное монтирование означает, что попытки смонтировать каталог будут продолжаться неограниченно долго. В случае аварии системы это может привести к возникновению серьезных ошибок. Рекомендуется указывать в этом поле значение **soft**.  
Значения по умолчанию, указанные в остальных полях, можно не изменять.
11. Нажмите кнопку **ОК**.
12. Выйдите из системы.



## Создание файловой системы для многораздельного сервера DB2 (Linux)

Эта задача - часть процесса конфигурирования системы многораздельных баз данных. В этом разделе описано:

- создание домашней файловой системы DB2
- экспорт домашней файловой системы в NFS
- монтирование домашней файловой системы в NFS с каждого компьютера экземпляра

Вам потребуется файловая система, доступная на всех компьютерах, входящих в состав многораздельной базы данных. Эта файловая система будет применяться в качестве домашнего каталога экземпляра.

В конфигурациях, в которых один экземпляр базы данных хранится на нескольких компьютерах, для обеспечения общего доступа к этой файловой системе применяется NFS (сетевая файловая система). Как правило, файловая система экспортируется в NFS с одного из компьютеров кластера, а затем монтируется средствами NFS на всех остальных компьютерах кластера. На компьютере, с которого файловая система экспортируется, эта файловая система монтируется локально.

Дополнительную информацию смотрите в документации по дистрибутиву Linux.

Для создания файловой системы:

1. На одном из компьютеров выберите раздел диска или создайте его командой `fdisk`.
2. С помощью утилиты `mkfs` создайте в этом разделе файловую систему. Файловая система должна быть достаточно большой, чтобы в ней могли разместиться все необходимые файлы программ DB2, а также собственно файлы базы данных.
3. Смонтируйте файловую систему локально и добавьте для нее запись в файл `/etc/fstab`, чтобы эта файловая система автоматически монтировалась при загрузке системы. Например:

```
/dev/hda1 /db2home ext3 defaults 1 2
```

4. Для автоматического экспорта файловой системы NFS в системе Linux при загрузке добавьте запись в файл `/etc/exports`. Обязательно перечислите все имена хостов, входящих в состав кластера, а также все имена, под которыми может быть известен данный компьютер. Кроме того, задайте опцию "root", чтобы у каждого компьютера кластера были права доступа root к экспортированной файловой системе.

Файл `/etc/exports` - это файл ASCII, содержащий следующую информацию:

```
/db2home имя_компьютера1(rw) имя_компьютера2(rw)
```

Для экспорта каталога NFS введите команду

```
/usr/sbin/exports -r
```

5. На всех остальных компьютерах кластера добавьте в файл `/etc/fstab` запись, позволяющую автоматически монтировать файловую систему NFS при загрузке. Как показано в приведенном ниже примере, следует указать опции точки монтирования, задать монтирование файловой системы при загрузке, разрешить доступ на чтение и запись, выбрать сильное монтирование, включить опцию `bg` и разрешить выполнение программ `setuid`.

```
fusion-en:/db2home /db2home nfs rw,timeo=7,  
hard,intr,bg,suid,lock
```

где *fusion-en* - имя компьютера.

6. Смонтируйте экспортированную файловую систему NFS на всех остальных компьютерах кластера при помощи следующей команды:

```
mount /db2home
```

Если команда монтирования завершится неудачно, введите команду `showmount` для проверки состояния сервера NFS. Например:

```
showmount -e fusion-en
```

где *fusion-en* - имя компьютера.

Эта команда `showmount` позволяет просмотреть список файловых систем, экспортированных компьютером *fusion-en*. Если эта команда не будет выполнена, то, возможно, сервер NFS не запущен. Для запуска сервера вручную введите на сервере NFS под именем `root` следующую команду:

```
/etc/rc.d/init.d/nfs restart
```

При использовании уровня выполнения 3 можно автоматически запускать эту команду при загрузке, переименовав файл `K20nfs` в каталоге `/etc/rc.d/rc3.d` в `S20nfs`.

7. Убедитесь, что все следующие шаги были выполнены успешно:
  - a. На одном из компьютеров кластера создана файловая система, применяемая в качестве домашнего каталога экземпляра.
  - b. Если для одного экземпляра базы данных применяется несколько компьютеров, то этот каталог экспортирован при помощи NFS.
  - c. Экспортированная файловая система смонтирована на всех остальных компьютерах кластера.

## Создание файловой системы для многораздельного сервера DB2 (операционная система Solaris)

Эта задача - часть процесса конфигурирования системы многораздельных баз данных. В этом разделе описано:

- создание домашней файловой системы DB2
- экспорт домашней файловой системы в NFS
- монтирование домашней файловой системы в NFS с каждого компьютера экземпляра

Рекомендуется создавать домашнюю файловую систему, размер которой не меньше размера содержимого диска DVD продукта DB2. Для проверки размера, который будет показан в Кбайтах, можно использовать следующую команду:

```
du -sk <точка монтирования диска DVD>
```

Экземпляру DB2 потребуется по крайней мере 50 Мбайт пространства. Если у вас недостаточно свободного дискового пространства, то вместо копирования диска DVD продукта DB2 на диск можно смонтировать этот компакт диск с каждого задействованного компьютера.

Существует несколько способов создания локальной файловой системы в операционной системе Solaris. При создании файловой системы с помощью какого-либо продукта, например, Veritas, обратитесь к документации по этому продукту.

Для создания файловой системы необходимы полномочия `root`.

Для создания, экспорта или монтирования в NFS домашней файловой системы DB2 выполните следующие шаги:

### Создание домашней файловой системы DB2

1. На первичном компьютере (ServerA) выберите раздел диска или создайте его с помощью команды `format`. При использовании команды `format` убедитесь, что разделы диска не перекрываются. Перекрывание разделов может привести к повреждению данных или сбоям файловых систем. Тщательно проверяйте правильность вводимых команд, поскольку ошибки могут привести к серьезным проблемам.
2. С помощью утилиты `newfs` или `mkfs` создайте в этом разделе файловую систему. Файловая система должна быть достаточно большой, чтобы в ней могли разместиться все необходимые файлы DB2, а также другие файлы. Рекомендуется создать файловую систему размером не менее 300 Мбайт.
3. Смонтируйте файловую систему локально и добавьте для нее запись в файл `/etc/vfstab`, чтобы эта файловая система автоматически монтировалась при загрузке системы. Например:  

```
/dev/dsk/c1t0d2s2 /dev/rdisk/c1t0d2s2 /db2home ufs 2 yes -
```

### Экспорт домашней файловой системы DB2

1. Для автоматического экспорта файловой системы NFS при загрузке системы Solaris добавьте запись в файл `/etc/dfs/dfstab`. Обязательно перечислите все имена других компьютеров, а также все имена, под которыми может быть известен данный компьютер. Кроме того, укажите опцию `"root"`, чтобы у каждой системы были права доступа `root` к экспортируемой файловой системе.

В следующем разделе в файл `/etc/dfs/dfstab` добавляется запись для четырех компьютеров многораздельной базы данных. Этим компьютерам (ServerB, ServerC и ServerD) разрешается монтирование файловой системы `/db2home`, используемой в качестве домашней файловой системы DB2.

```
share -F nfs -o \  
rw=ServerB.torolab.ibm.com, \  
root=ServerB.torolab.ibm.com \  
  
rw=ServerC.torolab.ibm.com, \  
root=ServerC.torolab.ibm.com\  
  
rw=ServerD.torolab.ibm.com, \  
root=ServerD.torolab.ibm.com \  
-d "homes" /db2home
```

Если компьютеру присвоено несколько имен хостов, то все эти имена следует перечислить в файле `/etc/dfs/dfstab`. Например, если ServerB известен также под именем `ServerB-tokenring`, то в файле `/etc/dfs/dfstab` запись для ServerB выглядит следующим образом:

```
rw=ServerB.torolab.ibm.com:ServerB-tokenring.torolab.ibm.com, \  
root=ServerB.torolab.ibm.com:ServerB-tokenring.torolab.ibm.com \  
\
```

2. На каждом из компьютеров добавьте в файл `/etc/vfstab` запись для автоматического монтирования файловой системы NFS при загрузке. Как показано в приведенном ниже примере, следует указать опции точки монтирования, задать монтирование файловой системы при загрузке, разрешить доступ на чтение и запись, выбрать сильное монтирование, включить опцию `bg` и разрешить выполнение программ `suid`.

```
ServerA:/db2home - /db2home nfs - yes rw,hard,intr,bg,suid
```

## Монтирование домашней файловой системы DB2 с каждого задействованного компьютера

1. Создайте и смонтируйте в NFS экспортированную файловую систему на всех остальных компьютерах кластера при помощи следующей команды:

```
mkdir /db2home  
mount /db2home
```

Если команда монтирования завершится неудачно, введите команду `showmount` для проверки состояния сервера NFS. Например:

```
showmount -e ServerA
```

Эта команда `showmount` позволяет просмотреть список файловых систем, экспортированных компьютером `ServerA`. Если эта команда не будет выполнена, то, возможно, сервер NFS не запущен. Для запуска сервера вручную введите на сервере NFS от имени пользователя `root` следующую команду:

```
/usr/lib/nfs/mountd  
/usr/lib/nfs/nfsd -a 16
```

При наличии каких-либо записей в файле `/etc/dfs/dfstab` эта команда автоматически выполняется при загрузке. После запуска сервера NFS экспортируйте файловую систему NFS заново командой

```
sh /etc/dfs/dfstab
```

Убедитесь, что все следующие шаги были выполнены успешно:

1. На одном из компьютеров кластера создана файловая система, применяемая в качестве домашнего каталога экземпляра.
2. Эта файловая система экспортирована в NFS.
3. Экспортированная файловая система смонтирована на всех остальных компьютерах экземпляра.

## Проверка работы NFS (Linux и UNIX)

Перед конфигурированием многораздельной среды баз данных нужно убедиться, что Сетевая файловая система (NFS) запущена на каждом компьютере, входящем в эту систему многораздельных баз данных.

На каждом компьютере должна работать NFS.

Чтобы проверить, что NFS работает на каждом компьютере:

### Операционная система AIX

На каждом компьютере введите команду:

```
lssrc -g nfs
```

В поле Состояние для процесса NFS должно быть указано значение активен.

После того как вы проверили, что NFS запущена в каждой системе, проверьте наличие отдельных процессов NFS, необходимых для работы DB2. Должны быть запущены следующие процессы:

```
rpc.lockd  
rpc.statd
```

### Операционные системы HP-UX и Solaris

На каждом компьютере введите команду:

```
showmount -e имя-хоста
```

Для проверки локальной системы введите команду `showmount` без параметра *имя-хоста*.

Если NFS не активна, будет выдано примерно следующее сообщение:

```
showmount: ServerA: RPC: Программа не зарегистрирована
```

После того как вы проверили, что NFS запущена в каждой системе, проверьте наличие отдельных процессов NFS, необходимых для работы DB2:

```
rpc.lockd  
rpc.statd
```

Чтобы убедиться, что эти процессы запущены, введите следующую команду:

```
ps -ef | grep rpc.lockd  
ps -ef | grep rpc.statd
```

### **Операционные системы Linux**

На каждом компьютере введите команду:

```
showmount -e имя-хоста
```

Для проверки локальной системы введите команду `showmount` без параметра *имя-хоста*.

Если NFS не активна, будет выдано примерно следующее сообщение:

```
showmount: ServerA: RPC: Программа не зарегистрирована
```

После того как вы проверили, что NFS запущена в каждой системе, проверьте наличие отдельных процессов NFS, необходимых для работы DB2. Должен быть запущен процесс `rpc.statd`.

Чтобы проверить, что этот процесс запущен, введите команду `ps -ef | grep rpc.statd`.

Если эти процессы не работают, обратитесь к документации по операционной системе.



---

## Глава 6. Монтирование компакт-дисков или дисков DVD продуктов в Linux и UNIX

---

### Монтирование компакт-дисков или дисков DVD (AIX)

В зависимости от конфигурации системы для монтирования дисков могут потребоваться полномочия root.

Чтобы смонтировать компакт-диск или диск DVD в AIX с помощью SMIT:

1. Вставьте компакт-диск или диск DVD в дисковод.
2. Создайте точку монтирования диска, введя команду `mkdir -p /disc`, где `disc` - каталог точки монтирования компакт-диска или диска DVD.
3. Разместите файловую систему на диске с помощью SMIT, введя команду `smit storage`.
4. После запуска SMIT выберите **Файловые системы** → **Добавить / Изменить / Показать / Удалить файловые системы** → **Файловая система на компакт-диске** → **Добавить файловую систему на компакт-диске**.
5. В окне **Добавить файловую систему**:
  - Введите имя устройства для файловой системы на компакт-диске или диске DVD в поле **Имя устройства**. Имена устройств файловых систем на компакт-диске или диске DVD не должны совпадать. При дублировании имен устройств может потребоваться удалить ранее определенную файловую систему компакт-диска или диска DVD или использовать для каталога другое имя. В нашем примере в качестве имени устройства используется `/dev/cd0`.
  - Введите каталог точки монтирования компакт-диска или диска DVD в поле **Точка монтирования**. В нашем примере каталог точки монтирования - `/disc`.
  - В поле **Автоматически монтировать при запуске системы** выберите да, чтобы автоматически монтировать файловую системы.
  - Нажмите кнопку **ОК**, чтобы закрыть окно, а затем три раза нажмите **Отмена** для выхода из SMIT.
6. Далее смонтируйте файловую систему компакт-диска или диска DVD, введя команду `smit mountfs`.
7. В окне **Смонтировать файловую систему**:
  - Введите имя устройства для этой файловой системы компакт-диска или диска DVD в поле **Имя файловой системы**. В нашем примере имя устройства - `/dev/cd0`.
  - Введите точку монтирования компакт-диска или диска DVD в поле **Каталог монтирования**. В нашем примере точка монтирования - `/disc`.
  - Введите `cdrfs` в поле **Тип файловой системы**. Для просмотра типов файловых систем нажмите кнопку **Список**.
  - В поле **Смонтировать с доступом только на чтение** выберите значение да.
  - Примите оставшиеся установки по умолчанию и нажмите кнопку **ОК**, чтобы закрыть окно.

Теперь файловая система компакт-диска или диска DVD смонтирована. Для просмотра содержимого компакт-диска или диска DVD загрузите диск в дисковод и введите команду `cd /disc`, где `disc` - каталог точки монтирования диска.

---

## Монтирование компакт-дисков или дисков DVD (HP-UX)

В этом разделе объясняется, как смонтировать компакт-диск или диск DVD продукта DB2 для HP-UX.

В зависимости от конфигурации системы для монтирования дисков могут потребоваться полномочия root.

Чтобы смонтировать компакт-диск или диск DVD продукта DB2 для HP-UX:

1. Вставьте компакт-диск или диск DVD в дисковод.
2. Если требуется, определите новый каталог как точку монтирования для компакт-диска или диска DVD. Определите /cdrom как точку монтирования при помощи команды **mkdir /cdrom**.
3. Если требуется, определите файл устройства диска при помощи команды `iocscan -fnC disk`. Эта команда выводит список всех найденных дисководов компакт-дисков или дисков DVD и связанных с ними файлов устройств. Имя файла может выглядеть, например, так: /dev/dsk/c1t2d0.
4. Смонтируйте компакт-диск или диск DVD в каталог точки монтирования:  

```
mount -F cdfs -o rr /dev/dsk/c1t2d0 /cdrom
```
5. Чтобы проверить правильность монтирования, получите список файлов при помощи команды `ls /cdrom`.
6. Выйдите из системы.

Теперь файловая система компакт-диска или диска DVD смонтирована. Просмотрите содержимое компакт-диска или диска DVD, вставив его в дисковод и введя команду `cd /cdrom`, где `cdrom` - каталог точки монтирования.

---

## Монтирование компакт-диска или DVD (Linux)

В зависимости от конфигурации системы для монтирования дисков можно зарегистрироваться как пользователь root.

Чтобы смонтировать компакт-диск или диск DVD в операционных системах Linux:

1. Вставьте компакт-диск или диск DVD в дисковод и введите команду:  

```
mount -t iso9660 -o ro /dev/cdrom /cdrom
```

где /cdrom - точка монтирования компакт-диска или диска DVD.
2. Выйдите из системы.

Теперь файловая система компакт-диска или диска DVD смонтирована. Просмотрите содержимое компакт-диска или диска DVD, вставив его в дисковод и введя команду `cd /cdrom`, где `cdrom` - каталог точки монтирования.

---

## Монтирование компакт-дисков или дисков DVD (операционная система Solaris)

Чтобы смонтировать удаленное устройство чтения компакт-дисков или дисков DVD с помощью NFS, в удаленной системе необходимо экспортировать файловую систему на компакт-диске или диске DVD, предоставив к ней доступ пользователю root.

В зависимости от конфигурации локальной системы, может также потребоваться доступ root на локальном компьютере.



Чтобы смонтировать компакт-диск или диск DVD в операционной системе Solaris, выполните следующие действия:

1. Вставьте компакт-диск или диск DVD в дисковод.
2. Если в системе запущен менеджер томов (vold), диск монтируется автоматически как `/cdrom/метка_cd`, если у компакт-диска или диска DVD есть метка, или как `/cdrom/unnamed_cdrom`, если у него нет метки.

Если в системе не запущен менеджер томов, выполните для монтирования компакт-диска или диска DVD следующие действия:

- a. Определите имя устройства с помощью команды:

```
ls -al /dev/sr* |awk '{print "/" $11}'
```

Эта команда возвращает имя устройства чтения компакт-дисков или дисков DVD. В данном примере эта команда возвращает строку `/dev/dsk/c0t6d0s2`.

- b. Чтобы смонтировать компакт-диск или диск DVD, введите следующие команды:

```
mkdir -p /cdrom/unnamed_cdrom  
mount -F hsfs -o ro /dev/dsk/c0t6d0s2 /cdrom/unnamed_cdrom
```

где `/dev/dsk/c0t6d0s2` - имя устройства, возвращенное на предыдущем шаге, а `/cdrom/unnamed_cdrom` - каталог монтирования компакт-диска или диска DVD.

**Примечание:** Чтобы смонтировать удаленное устройство чтения компакт-дисков или дисков DVD с помощью NFS, на удаленном компьютере необходимо экспортировать файловую систему на компакт-диске или диске DVD, предоставив к ней доступ пользователю `root`. Для монтирования этой файловой системы на локальном компьютере также нужно использовать доступ с полномочиями `root`.

3. Выйдите из системы.

Теперь файловая система компакт-диска или диска DVD смонтирована. Просмотрите содержимое компакт-диска или диска DVD, вставив его в дисковод и введя команду `cd /cdrom`, где `cdrom` - каталог точки монтирования компакт-диска или диска DVD.



---

## Глава 7. Установка в Windows

---

### Обзор установки продукта сервера DB2 (Windows)

В этом разделе перечислены действия по установке продукта сервера DB2 в Windows.

Чтобы установить продукт сервера DB2:

1. Прочитайте информацию о предварительных требованиях продукта DB2.
2. Прочитайте информацию об обновлении DB2 (если будет выполняться обновление).
3. Подготовьте носитель установки:

#### **Диск DVD продукта**

Вставьте диск DVD продукта DB2 в дисковод DVD.

#### **Установочный образ**

Если вы скачали установочный образ, извлеките его файл.

4. Установите продукт DB2, применив:

- мастер по установке DB2
- установку без вывода сообщений с помощью файла ответов

При помощи мастера по установке DB2 можно выполнить следующие задачи по установке и конфигурированию:

- Выбрать тип установки DB2 (стандартную, минимальную или пользовательскую).
- Выбрать положение установки продукта DB2.
- Установить языки, которые можно будет позже задать в качестве языка по умолчанию для интерфейса и сообщений продукта.
- Сконфигурировать расширенную защиту DB2.
- Сконфигурировать экземпляр DB2 (в том числе задать пользователя экземпляра; По умолчанию пользователем экземпляра совпадает с пользователем DAS).
- Сконфигурировать сервер администратора DB2 (в том числе задать пользователя DAS).
- Сконфигурировать сервер текстового поиска DB2.
- Настроить список адресатов администраторов и уведомлений монитора работоспособности.
- Установить и сконфигурировать экземпляры (в том числе задать пользователей экземпляров).
- Подготовить каталог инструментов DB2.
- Задать порт Информационного центра DB2.
- Создать файл ответов.
- Установить дополнительные продукты.

---

## Установка серверов DB2 (Windows)

В этом разделе описана процедура запуска мастера по установке DB2 в Windows. Мастер по установке DB2 позволяет задать параметры установки и установить продукт баз данных DB2 в системе.

### Перед началом работы

Перед запуском мастера по установке DB2:

- Если вы собираетесь сконфигурировать среду многораздельных баз данных, прочитайте тему "Настройка среды многораздельных баз данных".
- Убедитесь, что в системе выполнены предварительные требования к установке и достаточно оперативной и дисковой памяти.
- Если вы работаете в Windows и планируете зарегистрировать сервер DB2 в Active Directory с помощью LDAP, перед установкой нужно расширить схему каталога.
- Если вы собираетесь использовать агент DB2 IBM Tivoli Monitoring for Databases, перед установкой продукта DB2 посмотрите в теме "Установка агента DB2 IBM Tivoli Monitoring for Databases" при помощи программы установки DB2" подробности и ограничения.
- Для выполнения установки требуется учетная запись локального администратора с необходимыми правами доступа. На серверах баз данных DB2, где в качестве пользователя экземпляра DAS и DB2 можно использовать LocalSystem и если не используется возможность разделения баз данных, эту установку может выполнить обычный пользователь (не администратор) с расширенными привилегиями.

**Примечание:** Если планируется установка продукта от имени обычного пользователя (не администратора), перед попыткой установки продукта баз данных DB2 надо установить библиотеку времени выполнения VS2005. Библиотека времени выполнения VS2005 должна быть в операционной системе до начала установки продукта баз данных DB2. Эту библиотеку можно получить на сайте загрузки библиотек времени выполнения Microsoft. Существует два варианта: vcredist\_x86.exe для 32-битных систем и vcredist\_x64.exe для 64-битных систем.

- Хотя это и не обязательно, рекомендуется закрыть все программы, чтобы программа установки могла изменять любые файлы на компьютере, не требуя перезагрузки.
- Установка продуктов DB2 с виртуального диска или с неотображенного сетевого диска (такого как \\hostname\sharename в Windows Explorer) не поддерживается. Перед попыткой установить продукты DB2 products, надо отобразить этот сетевой диск, назначив ему буквы диска Windows (например, Z:).

### Ограничения

- Под каждой учетной записью пользователя может работать только один экземпляр мастера по установке DB2.
- Имя копии DB2 и имя экземпляра не могут начинаться с цифры. Имя копии DB2 может содержать не более 64 символов; разрешены символы A-Z, a-z и 0-9.
- Имя копии DB2 и имя экземпляра должны быть уникальными среди всех копий DB2.
- Возможности XML можно использовать только для однораздельных баз данных.
- Никакой другой продукт баз данных DB2 нельзя установить в тот же самый путь, если в нем уже установлен один из следующих продуктов:
  - IBM Data Server
  - пакет драйверов IBM Data Server

— *Информационный центр DB2*

- В поля мастера по установке DB2 нельзя вводить символы национальных алфавитов.
- Если вы включили расширенную защиту в Windows Vista или в Windows 2008, пользователи должны входить в группу DB2ADMNS или DB2USERS, чтобы иметь возможность запускать локальные команды и программы DB2, так как возможность расширенной защиты (User Access Control) ограничивает по умолчанию привилегии локального администратора. Если пользователь не входит в одну из этих групп, у него не будет доступа для чтения локальной конфигурации DB2 или данных прикладных программ.

### Порядок действий

Для запуска мастера по установке DB2:

1. Войдите в систему с помощью учетной записи локального администратора, созданной для установки DB2.
2. Если у вас есть диск DVD с продуктом баз данных DB2, вставьте его в дисковод. Если включена функция автоматического запуска, появится Панель запуска программы установки DB2. Если функция автоматического запуска не работает, откройте диск DVD продукта баз данных DB2 в Проводнике Windows и дважды щелкните по значку установки, чтобы запустить Панель установки DB2.
3. Если вы скачали продукт баз данных DB2 с Passport Advantage, запустите исполняемый файл, чтобы распаковать файлы установки продукта баз данных DB2. Используйте Проводник Windows для просмотра файлов установки DB2 и щелкните дважды по значку установки для запуска Панели установки DB2.
4. С Панели запуска установки DB2 можно просмотреть предварительные требования для установки, замечания по выпуску, а также перейти к процедуре установки. Ознакомьтесь со свежей информацией, приведенной в описании предварительных требований к установке и информации о выпуске.
5. Выберите **Установить продукт** - откроется окно Установить продукт со списком доступных для установки продуктов.

Если на данном компьютере не установлены продукты баз данных DB2, запустите установку, выбрав **Установить новую**. Выполните установку, следуя подсказкам мастера по установке DB2.

Если на данном компьютере установлен хотя бы один продукт баз данных DB2, можно:

- Выбрать **Установить новую**, чтобы создать новую копию DB2.
  - Выбрать **Работать с существующей**, чтобы обновить существующую копию DB2, добавить функции к существующей копии DB2, обновить существующую копию DB2 Версии 8, Версии 9.1 или Версии 9.5 или установить дополнительный продукт.
6. Мастер по установке DB2 определит, какой язык установлен в системе, и запустит программу установки на этом языке. Выполните остальные действия, руководствуясь электронной справкой. Для просмотра электронной справки нажмите кнопку **Справка** или клавишу **F1**. В любой момент можно нажать кнопку **Отмена**, чтобы прервать установку.

### Результаты

Ваш продукт баз данных DB2 будет установлен по умолчанию в каталог *Program\_Files\IBM\sqlib*, где *Program\_Files* - положение каталога Program Files.

Если при установке в системе этот каталог уже используется, будет использован путь установки продукта DB2 с добавлением `_xx`, где `xx` - две цифры, начиная с 01 по возрастанию, в зависимости от того, сколько копий DB2 у вас установлено.

Кроме того, вы можете задать свой собственный путь для установки продукта баз данных DB2.

#### Что дальше

- Проверьте свою установку.
- Выполните необходимые задачи после установки.

Информацию об ошибках, возникших во время установки, смотрите в файле журнала установки в каталоге Мои документы\DB2LOG\. Для имени этого файла журнала используется следующий формат: `DB2-КраткоеИмяПродукта-ДатаВремя.log`, например, `DB2-ESE-Tue Apr 04 17_04_45 2008.log`.

Если это новая установка продукта DB2 в 64-битной системе Vista, и вы используете 32-битный провайдер OLE DB, надо вручную зарегистрировать библиотеку DLL `IBMDADB2`. Чтобы зарегистрировать эту библиотеку DLL, введите команду:  
`c:\windows\SysWOW64\regsvr32 /s c:\Program_Files\IBM\SQLLIB\bin\ibmdadb2.dll`

где `Program_Files` - положение каталога Program Files.

Чтобы предоставить продукту баз данных DB2 доступ к документации по DB2 на локальном компьютере или на другом компьютере в вашей локальной сети, нужно установить *Информационный центр DB2*. *Информационный центр DB2* содержит документацию по системе баз данных DB2 и связанным с ней продуктами DB2. По умолчанию, если *Информационный центр DB2* не установлен локально, система будет обращаться к информации о DB2 в Web.

#### Ограничения на память в DB2 Express Edition и DB2 Workgroup Server Edition

При установке DB2 Express Edition максимально допустимый объем памяти для экземпляра - 4 Гбайта.

При установке DB2 Workgroup Server Edition максимально допустимый объем памяти для экземпляра - 16 Гбайт.

Выделяемый для экземпляра объем памяти определяется параметром конфигурации менеджера баз данных `INSTANCE_MEMORY`.

#### Важные замечания при обновлении из Версии 9.1 или 9.5:

- Если объем памяти, сконфигурированный для продукта баз данных DB2 Версии 9.1, превышает допустимый предел, продукт DB2 после обновления в текущую версию может не запуститься.
- Менеджер автоматической настройки памяти не станет увеличивать общий предельный объем памяти экземпляров до значения, превышающего лицензионные ограничения.

---

## Несколько копий DB2 на одном компьютере (Windows)

Можно использовать несколько копий DB2 на одном компьютере. Уровень кода каждой из этих копий DB2 не обязательно должен быть одним и тем же. Это обеспечивает следующие преимущества:

- Возможность одновременно выполнять на одном компьютере программы, которым требуются разные версии DB2.

- Возможность запускать независимые копии продуктов DB2 для выполнения различных функций.
- Возможность протестировать производственную базу данных перед тем, как перевести ее на более новую версию продукта DB2 на этом же компьютере.
- Для независимых поставщиков программного обеспечения: Возможность встроить в ваш продукт продукты серверов DB2 и скрыть базу данных DB2 от пользователей.

Копия DB2 может включать один или несколько различных продуктов DB2. Это относится к группе продуктов DB2, установленных в одном положении.

#### **Различия при установке только одной копии DB2**

- При установке генерируется уникальное имя копии DB2 по умолчанию. Изменить имя копии DB2 по умолчанию можно только при работе с мастером по установке DB2. По завершении установки имя копии DB2 изменить нельзя.
- Эту копию DB2 по умолчанию используют программы в среде, аналогичной среде DB2 Версии 8.

#### **Различия при установке нескольких копий DB2 на одном компьютере**

- DB2 Версии 8 может сосуществовать с DB2 Версии 9.1 и DB2 Версии 9.5 с ограничениями, которые описаны ниже.
- Копия DB2 Версии 8 должна быть копией по умолчанию, даже если установлено несколько копий DB2 Версии 9.1 или Версии 9.5. Изменить эту копию по умолчанию нельзя. После деинсталляции DB2 Версии 8 можно при помощи глобального переключателя задать в качестве копии по умолчанию любую из копий DB2 Версии 9.1 или Версии 9.5.
- Необязательно: Каждую копию DB2 можно сконфигурировать для использования другого Информационного центра DB2.

**Примечание:** В одной системе можно установить только одну копию Информационного центра DB2 с одним уровнем выпуска. В частности, в одной системе можно установить Информационный центр DB2 Версии 8, Версии 9.1 и Версии 9.5 (или новее), но на одном компьютере нельзя установить один Информационный центр DB2 Версии 9 с Fix Pack 1, а другой - Версии 9 с Fix Pack 2. Однако сервер баз данных DB2 можно сконфигурировать для обращения к этим Информационным центрам DB2 удаленно.

- В глобальном кэше сборочного модуля регистрируется только IBM Data Server Provider for .NET из копии по умолчанию клиентского интерфейса баз данных IBM. Если установлены Версия 8 и Версия 9, в глобальном кэше сборок регистрируется также IBM Data Server Provider for .NET 2.0 из Версии 9. У Версии 8 нет провайдера 2.0 .NET.
- Имя каждого экземпляра должно быть уникальным. При установке с помощью файла ответов с параметром NO\_CONFIG=YES экземпляр по умолчанию создан не будет. Но когда вы будете создавать экземпляр после установки, он должен быть уникальным. Экземпляр по умолчанию получает имя "DB2". Если экземпляр с именем "DB2" уже существует, генерируется имя экземпляра, гарантирующее уникальность. Для этого к имени "DB2" добавляется знак подчеркивания и 2 последних символа, генерируемые в числовой последовательности. Генерируются последовательные имена экземпляров: "DB2\_01", "DB2\_02" и так далее. Для повышения производительности на одном компьютере в каждый момент времени следует использовать Центр управления DB2 только от одной копии DB2.

Для программ Microsoft COM+ рекомендуется использовать и распространять вместе с программой *пакет драйверов IBM Data Server (программа установки) или драйвер*

*IBM Data Server для ODBC и CLI (файл zip), а не IBM Data Server, поскольку для прикладных программ COM+ можно использовать одновременно только один Клиент времени выполнения Data Server. пакет драйверов IBM Data Server (программа установки) и драйвер IBM Data Server для ODBC и CLI (файл zip) свободен от этого ограничения. Прикладные программы Microsoft COM+, обращающиеся к источникам данных DB2, могут работать только с копией DB2 по умолчанию. В настоящий момент обращение программ COM+ к другим копиям DB2 не поддерживается. Если у вас установлена DB2 Universal Database (UDB) Версии 8, для запуска этих программ можно использовать только DB2 UDB Версии 8. Если у вас установлена DB2 Версии 9 или новее, копию DB2 по умолчанию можно изменить при помощи мастера по выбору копии DB2 по умолчанию, однако использовать эти копии параллельно нельзя.*

### Выбор копии по умолчанию при установке новой копии DB2

#### Системная среда

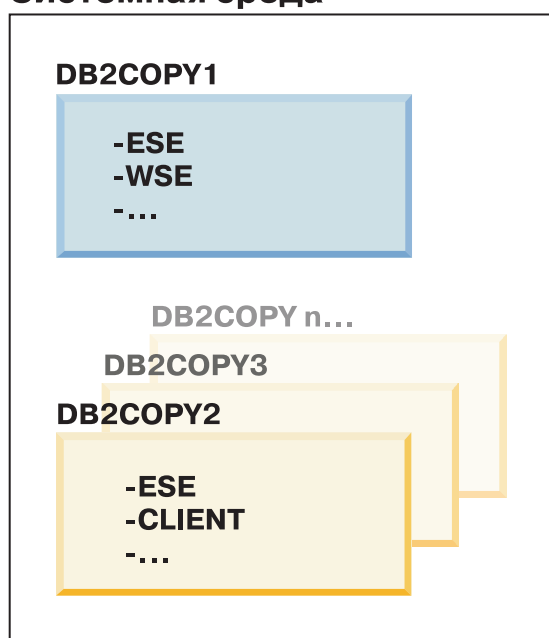

#### Пояснения



В Версии 9.1 возможен сценарий, когда устанавливается несколько копий DB2. (В этом примере: DB2COPY1, DB2COPY2, ... и DB2COPYn.) Одну из копий DB2 вы выбираете в качестве копии DB2 по умолчанию. В этом случае в качестве копии DB2 по умолчанию выбирается копия DB2COPY1.

Представьте себе сценарий, в котором устанавливается одна копии DB2 (DB2COPY1) версии не ниже 9.5. Это копия по умолчанию DB2 и копия по умолчанию клиентского интерфейса баз данных IBM.



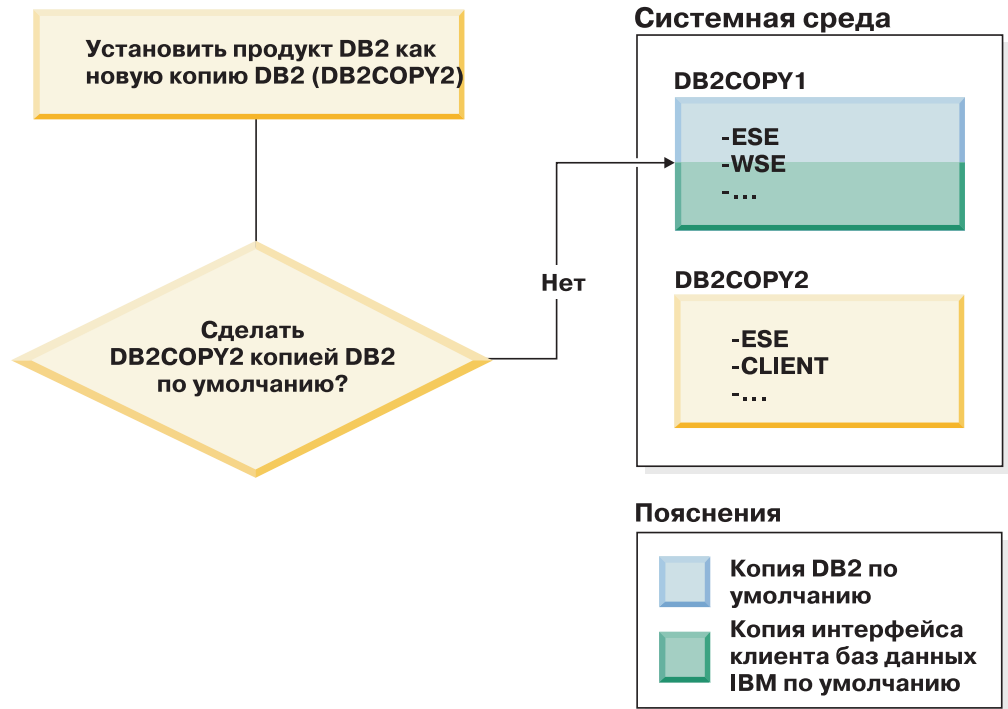

После этого вы устанавливаете продукт DB2 в новой копии DB2 (DB2COPY2). При установке новой копии DB2 (DB2COPY2) у вас спрашивают, хотите ли вы сделать новую копию DB2 копией DB2 по умолчанию. Если вы отвечаете “Нет”, копией DB2 по умолчанию остается копия DB2COPY1. (Она также представляет собой и копию по умолчанию клиентского интерфейса баз данных IBM.)

Однако рассмотрим тот же сценарий, но в котором на вопрос, хотите ли вы сделать новую копию DB2 копией DB2 по умолчанию, вы отвечаете “Да”.

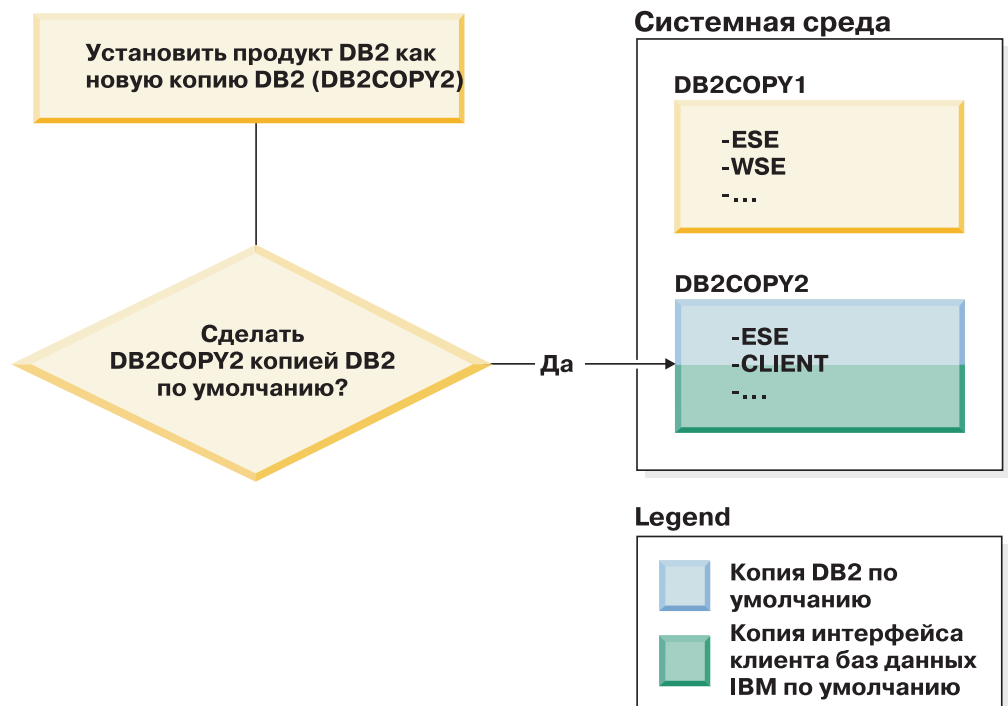

В этом случае новой копией DB2 по умолчанию (и копией по умолчанию клиентского интерфейса баз данных IBM) становится DB2COPY2.

### **Существование Версии 8**

DB2 Версии 8 и DB2 Версии 9 могут сосуществовать со следующим ограничением: DB2 Версии 8 задается как копия DB2 по умолчанию. Чтобы DB2 Версии 8 перестала быть копией DB2 по умолчанию, эту копию DB2 можно обновить до DB2 Версии 9, после чего изменить копию DB2 по умолчанию.

На сервере может быть только одна версия DAS, и она управляет экземплярами следующим образом:

- Если DAS установлен на Версии 9, он может управлять экземплярами Версии 8 и Версии 9.
- Если DAS установлен на Версии 8, он может управлять только экземплярами Версии 8. Чтобы управлять экземплярами Версии 8 и Версии 9, можно обновить DAS Версии 8 или отбросить его и создать новый DAS Версии 9. Это нужно, только если вы хотите управлять экземплярами при помощи Центра управления.

### **Существование Версии 8 и Версии 9 и DB2 .NET Data Provider**

В DB2 Версии 9 DB2 .NET Data Provider поддерживает System.Transaction. Однако эта поддержка доступна только для копии DB2 по умолчанию, и тем самым не поддерживается в среде совместного существования. Если установлена DB2 Версии 8, в глобальном кэше сборок будет зарегистрирован 1.1 .NET Data Provider из DB2 Версии 8. Зарегистрированный провайдер 2.0 будет из Версии 9. Этот провайдер 2.0 нельзя использовать в том процессе, который использует для соединения с DB2 провайдер 1.1, OLE DB или ODBC.

### **Программы независимых поставщиков, запускаемые как службы**

По умолчанию программы независимых поставщиков, динамически связывающие библиотеки DLL DB2 (например, программы, связанные с db2api.lib), будут искать библиотеки DLL DB2 в текущей переменной среды PATH. Это означает, что существующие программы, для которых не включена поддержка нескольких версий, будут использовать копию DB2 по умолчанию. Чтобы обойти это ограничение, перед загрузкой любых библиотек DB2 программа может применить API db2SelectDB2Copy. Дополнительную информацию смотрите в разделе *Call Level Interface Guide and Reference, Volume 1*.

### **32-битные и 64-битные версии в Win x64**

DB2 не поддерживает несколько 32-битных и 64-битных версий DB2, установленных в Windows. При установке 64-битной версии DB2 32-битная версия будет удалена из системы. Это происходит потому, что 32-битный и 64-битный реестры DB2 находятся в разных положениях.

### **Конфигурация LDAP и CLI**

При использовании DB2 Версии 8, если программе требуются другие параметры LDAP, для нее необходимо использовать другого пользователя LDAP. В противном случае конфигурация CLI будет влиять на все копии DB2, которые может потенциально использовать пользователь LDAP.

### **Счетчики производительности**

Счетчики производительности могут быть зарегистрированы одновременно только для одной копии DB2 и они могут выполнять мониторинг экземпляров только в той копии DB2, в которой они зарегистрированы. При переключении копии DB2 по умолчанию мастер по выбору копии DB2 завершает сеанс регистрации счетчиков производительности и регистрирует их заново, чтобы они стали активны для новой копии DB2 по умолчанию.

## **Windows Management Instrumentation (WMI)**

В любой данный момент времени может быть зарегистрирована только одна версия провайдера WMI.

### **Соединения клиента**

Для одного процесса можно использовать только одну копию DB2.

### **Программы, динамически связывающие библиотеки DLL DB2**

Программы, непосредственно связывающие библиотеки DLL DB2 или использующие LoadLibrary вместо LoadLibraryEx с параметром LOAD\_WITH\_ALTERED\_SEARCH\_PATH, должны проверять правильность загрузки начальной зависимой библиотеки. Для этого можно использовать свои собственные программные методы или вызвать файл db2envvar.bat, чтобы настроить среду перед запуском программы, либо вызвать API db2SelectDB2Cору, который может быть статически связан с программой.

### **Подключаемые модули Visual Studio 2003**

Если копия DB2 по умолчанию - это копия Версии 9.5, Версии 9.1 или Версии 8, на одном компьютере одновременно может быть зарегистрирована только одна версия подключаемых модулей. Активной версией модулей становится версия, поставляемая с копией DB2 по умолчанию.

### **Лицензирование**

Для каждой копии DB2 должны быть зарегистрированы лицензии. Они не являются лицензиями системного уровня. Поэтому для разных путей допускается использование разных лицензий и обеспечивается возможность сосуществования как ограниченных версий копий DB2 продукта, так и полных версий копий DB2 на одном и том же компьютере.

### **Службы NT**

Службы DB2 NT будут использовать <имя-службы\_имя-установки>. Например: DB2NETSECSERVER\_MYCOPY1. В имя для вывода входит также имя копии, добавляемое в скобках, например: DB2 Security Server (MYCOPY1). Для экземпляров в имя для вывода входит также DB2-<имя\_копии\_DB2>-<имя\_экземпляра>-<номер\_узла>, которое выводится в апплете панели управления службами. Реальное имя службы остается неизменным.

### **API для выбора используемой копии DB2**

При помощи API db2SelectDB2Cору можно выбрать копию DB2, которая будет использоваться вашей программой. Никакие DDL для этого API не требуются. Он статически связывается с программой. Вы можете задержать загрузку библиотек DB2 и вызвать этот API первым, перед вызовом всех остальных API DB2. Имейте в виду, что для любого данного процесса эту функцию нельзя вызвать более одного раза; это означает, что процесс нельзя переключить из одной копии DB2 в другую.

API db2SelectDB2Cору задает, чтобы для среды, которая требуется программе, использовалось имя копии DB2 или заданное положение. Если для среды уже сконфигурировано использование нужной вам копии DB2, этот API вызывать не нужно. Но если необходимо использовать другую копию DB2, этот API нужно вызвать перед загрузкой любых библиотек DLL DB2 в вашем процессе. Вызов этого API можно выполнить только один раз за один процесс.

### **Разделение баз данных с несколькими физическими узлами**

Все физические разделы должны использовать одно и то же имя копии DB2 на всех компьютерах.

### **Использование MSCS и нескольких копий DB2**

Все ресурсы DB2 необходимо сконфигурировать для запуска в разных мониторах ресурсов.

---

## Глава 8. Установка в Linux и UNIX

---

### Обзор установки продукта сервера DB2 (Linux и UNIX)

В этом разделе перечислены действия по установке продукта сервера DB2 в AIX, HP-UX, Linux, и Solaris.

Чтобы установить продукт сервера DB2:

1. Прочитайте информацию о предварительных требованиях продукта DB2.
2. Прочитайте информацию об обновлении DB2 (если будет выполняться обновление).
3. Измените параметры ядра в HP-UX, Linux и Solaris. На всех платформах, кроме Linux на x86\_32, перед установкой продукта нужно установить 64-битное ядро, в противном случае установка продукта завершится неудачно.
4. Подготовьте носитель установки:

#### Диск DVD продукта

Если для диска DVD продукта DB2 не выполняется автоматическое монтирование, смонтируйте его.

#### Установочный образ

Если вы скачали установочный образ, распакуйте его файл.

5. Установите продукт DB2 одним из доступных способов; возможные способы:
  - Мастер по установке DB2
  - Команда `db2_install`
  - Установка без вывода сообщений при помощи файла ответов
  - Внедрение загрузочного файла установки

Для серверов DB2 мастер по установке DB2 помогает выполнить следующие задачи по установке и конфигурированию:

- Выбрать тип установки DB2 (стандартную, минимальную или пользовательскую).
- Выбрать положение установки продукта DB2.
- Установить языки, которые можно будет позже задать в качестве языка по умолчанию для интерфейса и сообщений продукта.
- Установить или обновить IBM Tivoli System Automation for Multiplatforms (в Linux и AIX).
- Сконфигурировать экземпляр DB2.
- Сконфигурировать сервер администратора DB2 (в том числе задать пользователя DAS).
- Сконфигурировать сервер текстового поиска DB2.
- Настроить список адресатов администраторов и уведомлений монитора работоспособности.
- Установить и сконфигурировать экземпляры (в том числе задать пользователей экземпляров).
- Сконфигурировать поддержку источников данных Informix.
- Подготовить каталог инструментов DB2.
- Задать порт Информационного центра DB2.
- Создать файл ответов.

6. Если сервер DB2 устанавливается без помощи мастера по установке DB2, потребуется выполнить задачи по конфигурированию после установки.

---

## Установка от имени пользователя root

### Установка серверов DB2 при помощи мастера по установке DB2 (Linux и UNIX)

В этом разделе описана процедура запуска мастера по установке DB2 в операционных системах Linux и UNIX. Мастер по установке DB2 позволяет задать параметры установки и установить продукт баз данных DB2 в системе.

#### Перед началом работы

Перед запуском мастера по установке DB2:

- Если вы собираетесь сконфигурировать среду многораздельных баз данных, посмотрите, как это делается, воспользовавшись соответствующей ссылкой в конце статьи.
- Убедитесь, что в системе выполнены предварительные требования к установке и достаточно оперативной и дисковой памяти.
- Убедитесь, что у вас установлен поддерживаемый браузер (Firefox 2.0+, Mozilla 1.7+ или SeaMonkey 1.1.4).
- Установку сервера DB2 можно выполнять с полномочиями root или без полномочий root. Дополнительную информацию об установке без полномочий root смотрите в дополнительных ссылках.
- Образ продукта баз данных DB2 должен быть доступен. Вы можете получить образ установки DB2 либо купив физический диск DVD продукта баз данных DB2, либо скачав образ установки с Passport Advantage.
- Для установки неанглийской версии продукта баз данных DB2 нужны соответствующие пакеты для национальных языков.
- Мастер по установке DB2 - это программа установки с графическим интерфейсом. Для запуска мастера по установке DB2 на компьютере должна быть доступна система X windows. Убедитесь, что сервер X windows работает. Убедитесь, что вы правильно экспортировали дисплей. Например, `export DISPLAY=9.26.163.144:0`.
- Если в вашей среде применяется программное обеспечение систем защиты, то перед запуском мастера по установке DB2 нужно вручную создать требуемых пользователей DB2.
- Если вы собираетесь использовать агент DB2 IBM Tivoli Monitoring for Databases, перед установкой продукта DB2 посмотрите в теме “Установка агента DB2 IBM Tivoli Monitoring for Databases при помощи программы установки DB2” подробности и ограничения.

#### Ограничения

- Под каждой учетной записью пользователя может работать только один экземпляр мастера по установке DB2.
- Возможности XML можно использовать только для базы данных, которая определена с кодовым набором UTF-8 и содержит только один раздел базы данных.
- В поля мастера по установке DB2 нельзя вводить символы национальных алфавитов.

#### Порядок действий

Для запуска мастера по установке DB2:

1. Если у вас есть физический диск DVD с продуктом баз данных DB2, перейдите в каталог, в котором смонтирован диск DVD продукта баз данных DB2, введя команду:

```
cd /dvdrom
```

где */dvdrom* - точка монтирования диска DVD продукта баз данных DB2.

2. Если образ продукта баз данных DB2 загружен по сети, нужно извлечь и распаковать файл tar продукта.

- a. Извлеките файл продукта:

```
gzip -d продукт.tar.gz
```

где *продукт* - имя загруженного вами продукта.

- b. Распакуйте файл tar продукта:

**В операционных системах Linux**

```
tar -xvf продукт.tar
```

**В операционных системах AIX, HP-UX и Solaris**

```
guntar -xvf продукт.tar
```

где *продукт* - имя загруженного вами продукта.

- c. Перейдите в каталог:

```
cd ./продукт
```

где *продукт* - имя загруженного вами продукта.

**Примечание:** Если вы скачали пакет для национальных языков, распакуйте его в тот же каталог. При этом будут созданы подкаталоги (такие как *./nlpack*) в одном каталоге, и программа установки сможет автоматически найти установочные образы, не выводя запрос пользователю.

3. Из каталога, где находится образ продукта баз данных, введите команду *./db2setup* для запуска мастера по установке DB2.
4. Откроется Панель запуска IBM DB2. В этом окне можно просмотреть предварительные требования для установки, информацию о выпуске, а также перейти к процедуре установки. Вы можете также ознакомиться со свежей информацией, приведенной в описании предварительных требований к установке и замечаниях по выпуску.
5. Выберите **Установить продукт** - откроется окно **Установить продукт** со списком доступных для установки продуктов.

Запустите установку, выбрав **Установить новый**. Выполните установку, следуя подсказкам мастера по установке DB2.

После запуска программы установки вам потребуется задать необходимые значения на панелях мастера по установке DB2. Выполните остальные действия, руководствуясь справкой по установке. Для просмотра справки нажмите кнопку **Справка** или клавишу F1. В любой момент можно нажать кнопку **Отмена**, чтобы прервать установку.

## Результаты

Для установок без полномочий root продукты баз данных DB2 всегда устанавливаются в каталог *\$HOME/sqlib*, где *\$HOME* представляет домашний каталог пользователя без полномочий root.

Для установок с полномочиями root продукты баз данных DB2 устанавливаются в один из следующих каталогов:

**AIX, HP-UX и Solaris**

/opt/IBM/db2/V9.7

**Linux** /opt/ibm/db2/V9.7

Если при установке в системе этот каталог уже используется, будет использован путь установки продукта баз данных DB2 с добавлением `_xx` где `xx` - две цифры, начиная с 01 по возрастанию, в зависимости от того, сколько копий DB2 у вас установлено.

Кроме того, вы можете задать свой собственный путь для установки продукта баз данных DB2.

К путям установки DB2 применяются следующие правила:

- Могут содержать латинские буквы нижнего регистра (a-z), верхнего регистра (A-Z) и символ подчеркивания (`_`)
- Не могут быть длиннее 128 символов
- Не могут содержать пробелы
- Не могут содержать символы национальных алфавитов

При установке создаются следующие файлы журналов:

- Файл журнала установки DB2. В этот файл записывается вся информация об установке DB2, включая сообщения об ошибках.
  - Для установок с полномочиями root имя файла журнала установки DB2 - `db2setup.log`.
  - Для установок без полномочий root имя файла журнала установки DB2 - `db2setup_имя-пользователя.log`, где `имя-пользователя` - ID пользователя без полномочий root, под которым выполнена установка.
- Файл журнала ошибок DB2. В этот файл записываются все сообщения об ошибках, возвращаемых Java (например, исключительные ситуации и данные перехвата).
  - Для установок с полномочиями root имя файла журнала ошибок DB2 - `db2setup.err`.
  - Для установок без полномочий root имя файла журнала ошибок DB2 - `db2setup_имя-пользователя.err`, где `имя-пользователя` - ID пользователя без полномочий root, под которым выполнена установка.

По умолчанию эти файлы журналов находятся в каталоге `/tmp`. Можно задать положение файлов журнала.

Файл `db2setup.his` более не используется. Вместо него программа установки DB2 сохраняет копию файла журнала установки DB2 в каталоге `DB2_DIR/install/logs/` и переименовывает ее в `db2install.history`. Если файл с таким именем уже существует, программа установки DB2 переименовывает файл журнала в `db2install.history.xxxx`, где `xxxx` - число от 0000 до 9999, в зависимости от числа установок на данном компьютере.

У каждой копии установки отдельный список файлов хронологии. Если копия установки удаляется, также удаляются и файлы хронологии в ее пути установки. Операция копирования файла журнала в файл хронологии выполняется в конце процесса установки; если программа установки остановлена или прервана до завершения процесса установки, файл хронологии не создается.



### Что дальше

- Проверьте свою установку.
- Выполните необходимые задачи после установки.

Пакет для национальных языков можно установить также, введя команду `./db2setup` из каталога, в котором находится пакет, после того, как установлен продукт баз данных DB2.

В Linux x86, чтобы предоставить продукту баз данных DB2 доступ к документации по DB2 на локальном компьютере или на другом компьютере в вашей локальной сети, нужно установить *Информационный центр DB2*. *Информационный центр DB2* содержит документацию по системе баз данных DB2 и связанным с ней продуктами DB2.

### Ограничения на память в DB2 Express Edition и DB2 Workgroup Server Edition

При установке DB2 Express Edition максимально допустимый объем памяти для экземпляра - 4 Гбайта.

При установке DB2 Workgroup Server Edition максимально допустимый объем памяти для экземпляра - 16 Гбайт.

Выделяемый для экземпляра объем памяти определяется параметром конфигурации менеджера баз данных `INSTANCE_MEMORY`.

#### Важные замечания при обновлении из Версии 9.1 или 9.5:

- Если объем памяти, сконфигурированный для продукта баз данных DB2 Версии 9.1 или 9.5, превышает допустимый предел, продукт DB2 после обновления в текущую версию может не запуститься.
- Менеджер автоматической настройки памяти не станет увеличивать общий предельный объем памяти экземпляров до значения, превышающего лицензионные ограничения.

---

## Установка от имени пользователя без полномочий root

### Обзор установки без полномочий root (Linux и UNIX)

До Версии 9.5 можно было установить продукты, применить пакеты Fix Pack, выполнить их откат, сконфигурировать экземпляры, добавить возможности или деинсталлировать продукты только при наличии привилегий root. Теперь на платформах Linux и UNIX эти задачи может выполнить и пользователь без полномочий root.

При установке без полномочий root программа установки DB2 автоматически создает и конфигурирует экземпляр без полномочий root. Как пользователь без полномочий root, вы можете настроить конфигурацию экземпляра без полномочий root при установке. Использовать и поддерживать установленный продукт DB2 можно также без привилегий root.

При установке без полномочий root продукта DB2 устанавливается один экземпляр DB2 с большинством возможностей, устанавливаемых по умолчанию.

Установка без полномочий root может оказаться привлекательной для многих групп заказчиков, таких как:

- Предприятия с тысячами рабочих станций и пользователей, желающих установить продукт DB2, не тратя времени администратора системы

- Разработчики прикладных программ, не являющиеся, как правило, системными администраторами, но использующие для разработки программ продукты DB2
- Независимые поставщики программного обеспечения, разрабатывающие программы, которые, не требуя полномочий root, тем не менее содержат встроенный продукт DB2

Хотя в установке без полномочий root и реализуется основная часть функций установки с полномочиями root, есть некоторые отличия и ограничения. Список некоторых ограничений можно получить, попросив пользователя с полномочиями root ввести команду db2rfe.

## Различия между установками с полномочиями root и установками без полномочий root

Помимо нескольких действующих ограничений, структура каталогов установки без полномочий root немного отличается от структуры каталогов установки с полномочиями root.

При установке с полномочиями root подкаталоги и файлы для продукта DB2 создаются в каталоге, выбираемом пользователем с полномочиями root.

В отличие от пользователей с полномочиями root, пользователи без полномочий root не могут выбрать положение, куда будут установлены продукты DB2. Установки без полномочий root всегда выполняются в каталог \$HOME/sqllib, где \$HOME представляет домашний каталог пользователя без полномочий root. Схема подкаталогов каталога sqllib установки без полномочий root аналогична схеме подкаталогов установки с полномочиями root.

Для установок с полномочиями root можно создать несколько экземпляров. Права владения экземпляром связываются с ID пользователя, под которым создавался экземпляр.

В установке без полномочий root может быть только один экземпляр DB2. Каталог установки без полномочий root содержит все файлы продукта и файлы экземпляра DB2 без программных связей.

В следующей таблице приведены различия между установками с полномочиями root и установками без полномочий root.

Таблица 13. Различия между установками с полномочиями root и установками без полномочий root

Критерии	Установки с полномочиями root	установки без полномочий root
Пользователь может выбрать каталог установки	Есть	Нет. Продукты DB2 устанавливаются в домашний каталог пользователя.
Допустимое число экземпляров DB2	Несколько	Один
Файлы, внедряемые при установке	Только файлы программы. Экземпляры должны быть созданы после установки.	Файлы программы и файлы экземпляра. Продукт DB2 готов для использования сразу после установки.

Таблица 13. Различия между установками с полномочиями root и установками без полномочий root (продолжение)

Критерии	Установки с полномочиями root	установки без полномочий root
Обновление версии и экземпляра	Нет	Нет необходимости деинсталлировать старую версию перед установкой новой. Установка новой версии и обновление экземпляра выполняются одновременно.

## Ограничения для установок без полномочий root

Помимо различий между установками с полномочиями и без полномочий root, есть несколько ограничений для установок без полномочий root. Обсуждение ограничений в этом разделе поможет вам решить, следует ли использовать установку без полномочий root.

### Ограничения на продукты

В установках без полномочий root не поддерживаются некоторые продукты DB2:

- DB2 Query Patroller
- Модуль DB2 Net Search Extender
- Локально установленный Информационный центр DB2

**Примечание:** Локально установленный Информационный центр DB2 в установках без полномочий root не поддерживается, поскольку для запуска демона требуются полномочия root. Однако экземпляр DB2 установки без полномочий root можно сконфигурировать для использования локально установленного Информационного центра DB2, если он установлен на том же компьютере.

### Ограничения на возможности и инструменты

В установке без полномочий root недоступны следующие возможности и инструменты:

- Сервер администратора DB2 (DAS) и связанные с ним команды: `dasrcrt`, `dasdrop`, `daslist`, `dasmigr` и `dasupdt`
- Ассистент конфигурирования
- Центр управления
- Возможность `db2governor` повышать приоритет не поддерживается
- В менеджере рабочей нагрузки (WLM) допускаются попытки задать приоритет агента в классе обслуживания DB2 в экземпляре DB2 установки без полномочий root. Однако этот приоритет агента не соблюдается, и ошибка `SQLCODE` не возвращается.
- Автоматический запуск экземпляров DB2 установки без полномочий root при перезагрузке системы не поддерживается.

### Ограничения на монитор производительности

В установках без полномочий root не поддерживаются следующие возможности монитора производительности:

- Запуск действий сценариев и задач при обнаружении оповещений
- Отправка уведомлений

### **Ограничение на многораздельные базы данных**

В установках без полномочий root поддерживаются только одnorаздельные базы данных. Дополнительные разделы баз данных добавить нельзя.

### **Вывод списка продуктов DB2**

Вывод, генерируемый командой db2ls при ее запуске пользователем без полномочий root, отличается от вывода, генерируемого при ее запуске пользователем с полномочиями root. Подробности смотрите в разделе, посвященном команде db2ls.

### **Копии DB2**

У каждого пользователя без полномочий root может быть только одна копия установленного продукта DB2.

### **Ограничение на экземпляры DB2**

При установке без полномочий root создается один экземпляр DB2. Дополнительные экземпляры нельзя создать.

### **Действия для экземпляра DB2 могут выполняться только владельцем этого экземпляра**

Установки с полномочиями root и установки без полномочий root могут сосуществовать на одном компьютере в разных путях установки. Однако экземпляр без полномочий root может быть обновлен или отброшен (при помощи команды db2\_deinstall) только пользователем без полномочий root, владеющим этим экземпляром.

Экземпляр DB2, созданный пользователем с привилегиями root, может быть обновлен или отброшен только пользователем с привилегией root.

### **Команды для экземпляра DB2**

В установках без полномочий root недоступны следующие команды для экземпляра DB2:

#### **db2icrt**

При установке продукта DB2 пользователем без полномочий root автоматически создается и конфигурируется один экземпляр. Дополнительные экземпляры в установках без полномочий root создать нельзя. Однако если автоматически созданный экземпляр требуется сконфигурировать, это можно сделать при помощи команды конфигурирования установки без полномочий root db2nrcfg.

#### **db2iupdt**

Команду db2iupdt для экземпляров без полномочий root использовать нельзя. Вместо нее используйте команду конфигурирования установки без полномочий root (db2nrupdt) для обновления экземпляра DB2 без полномочий root. Однако обновление экземпляра без полномочий root обычно не требуется, поскольку он обновляется автоматически при обновлении продукта DB2.

#### **db2idrop**

Экземпляр, автоматически созданный при установке без полномочий root, отбросить нельзя. Чтобы отбросить этот экземпляр DB2, нужно деинсталлировать продукт DB2.

#### **db2iupgrade**

Для установок без полномочий root обновление не поддерживается. Для обновления экземпляра без полномочий root используйте команду db2nrupgrade.

### Ограничение обновления

Экземпляры с полномочиями root нельзя обновить до экземпляров без полномочий root.

### Действия после перенастройки может выполнять только владелец экземпляра DB2

Установки с полномочиями root и установки без полномочий root могут сосуществовать на одном компьютере. Однако последующие действия может выполнять только исходный пользователь без полномочий root, установивший продукт DB2, например:

- Применение пакетов Fix Pack
- Добавление возможностей
- Установка дополнительных продуктов

### Настройка значений ulimit

Команда ulimit в UNIX и Linux задает или сообщает ограничения на ресурсы пользователя, например, ограничения на данные и стек. Для экземпляров с полномочиями root сервер баз данных обновляет требуемые значения ulimit динамически, не изменяя постоянные значения. Однако для экземпляров без полномочий root значения ulimit можно проверить только при установке. Если значения параметров неверны, возвращается предупреждение. Для изменения значений параметров ulimit требуются полномочия root.

## Ограничения, которые можно преодолеть при помощи команды db2rfe

На установки без полномочий root действуют дополнительные ограничения, которые можно преодолеть при помощи команды db2rfe. В установках без полномочий root изначально недоступны следующие функции и возможности:

- Аутентификация на основе операционной системы
- Функция высокой доступности (HA)
- Возможность резервирования имен служб в файле /etc/services
- Возможность расширения ограничений на пользовательские данные (ulimit). Эта возможность применима только в AIX. На других платформах ограничения на пользовательские данные нужно расширять вручную.

Чтобы включить эти функции и возможности, запустите команду включения возможностей уровня root для установки без полномочий root (db2rfe). Запуск команды db2rfe необязателен, а выполнять его может только пользователь с полномочиями root.

## Тип аутентификации в установках без полномочий root

В качестве типа аутентификации по умолчанию для продуктов DB2 используется аутентификация на основе операционной системы. Поскольку в установках без полномочий root аутентификация на основе операционной системы не поддерживается, если после установки продукта DB2 пользователем без полномочий root выбрать запуск команды db2rfe, тип аутентификации нужно будет задать вручную. Это можно сделать, изменив в файле конфигурации менеджера баз данных (dbm cfg) следующие параметры:

- clnt\_pw\_plugin (параметр конфигурации подключаемого модуля ID пользователей и паролей на клиенте)
- group\_plugin (параметр конфигурации подключаемого модуля групп)
- srvcon\_plugin (параметр конфигурации подключаемого модуля ID пользователей и паролей для входящих соединений на сервере)

## Установка продукта DB2 пользователем без полномочий root

Установку большинства продуктов баз данных DB2 может выполнить пользователь без полномочий root.

### Перед началом работы

Прежде чем устанавливать какой-либо продукт баз данных DB2 от имени пользователя без полномочий root, ознакомьтесь с различиями между установками с полномочиями root и установками без полномочий root, а также с ограничениями установок без полномочий root. Дополнительную информацию об установках без полномочий root смотрите в разделе “Обзор установок без полномочий root (Linux и UNIX)”.

Предварительные требования для установки продукта баз данных DB2 от имени пользователя без полномочий root:

- Вы должны быть способны смонтировать установочный DVD (или кто-то должен смонтировать его для вас).
- У вас должен быть допустимый ID пользователя, который можно использовать в качестве владельца экземпляра DB2.

К ID пользователей применяются следующие ограничения и требования:

- Должны иметь первичную группу, отличную от guests, admins, users и local
  - Могут содержать латинские буквы нижнего регистра (a-z), цифры (0-9) и символ подчеркивания ( \_ )
  - Не могут быть длиннее восьми символов
  - Не могут начинаться с IBM, SYS, SQL или с цифры
  - Не могут быть зарезервированными словами системы DB2 (USERS, ADMINS, GUESTS, PUBLIC или LOCAL) или зарезервированным словом языка SQL
  - Для ID экземпляра DB2, ID DAS или ID изолированного пользователя нельзя использовать ID пользователей с полномочиями root.
  - Не могут содержать символы национальных языков
  - Если вместо создания новых ID пользователей указываются существующие ID пользователей, проверьте, что эти ID пользователей:
    - Не заблокированы
    - У них не истекли сроки действия паролей
- При установке продукта, выполняемой пользователем без полномочий root, применяются те же требования к аппаратному и программному обеспечению, что и для установок с полномочиями root.
  - В AIX Версии 5.3 должен быть разрешен асинхронный ввод-вывод (AIO). Настоятельно рекомендуется включить в системе порты выполнения ввода/вывода (IOCP).
  - Ваш домашний каталог должен быть допустимым путем DB2.

К путям установки DB2 применяются следующие правила:

- Могут содержать латинские буквы нижнего регистра (a-z), верхнего регистра (A-Z) и символ подчеркивания ( \_ )
- Не могут быть длиннее 128 символов
- Не могут содержать пробелы
- Не могут содержать символы национальных алфавитов

### Об этой задаче

Установка продуктов баз данных DB2 пользователем без полномочий root выполняется прозрачным для этого пользователя образом. Иными словами, этому пользователю без полномочий root достаточно зарегистрироваться в системе, ничего другого для установки продукта баз данных DB2 не требуется.

### Порядок действий

Чтобы выполнить установку без полномочий root:

1. Зарегистрируйтесь как пользователь без полномочий root
2. Установите продукт баз данных DB2, используя любой из доступных способов установки. Возможные варианты:
  - Мастер по установке DB2 (установка с использованием графического интерфейса)
  - Команда `db2_install`
  - Команда `db2setup` с файлом ответов (установка без вывода сообщений)

**Примечание:** Поскольку пользователи без полномочий root не могут выбрать каталог для установки продуктов баз данных DB2, все ключевые слова **FILE** в файле ответов игнорируются.

3. После установки продукта баз данных DB2 нужно открыть новый сеанс регистрации, чтобы использовать экземпляр DB2 без полномочий root. Можно использовать и тот же сеанс регистрации, если в среде экземпляра DB2 в качестве исходного каталога задан каталог `$HOME/sqllib/db2profile` (для пользователей оболочек Bourne и Korn) или `$HOME/sqllib/db2chsrc` (для пользователей оболочек C), где `$HOME` - домашний каталог этого пользователя без полномочий root.

### Что дальше

После установки продукта баз данных DB2 проверьте предельные значения ресурсов для процесса системного пользователя (значения `ulimit`). Если требования к минимальным значениям `ulimit` не выполняются, механизм DB2 может столкнуться с непредвиденными ошибками из-за недостатка системных ресурсов. Эти ошибки могут привести к повреждению системы баз данных DB2.

## Включение возможностей уровня root в установках без полномочий root с помощью db2rfe

В установках без полномочий root есть некоторые возможности, которые исходно недоступны, но их можно включить командой `db2rfe`.

Для этой задачи требуются полномочия root.

Чтобы включить возможности, которые исходно недоступны в установках без полномочий root:

1. Найдите примеры файла конфигурации. Поставляются два примера файла конфигурации:
  - В файле `$HOME/sqllib/instance/db2rfe.cfg` заданы значения по умолчанию для экземпляра DB2 без полномочий root
  - В файле `$HOME/sqllib/cfg/db2rfe.cfg.sample` значения не заданыздесь `$HOME` - домашний каталог пользователя без полномочий root.
2. Скопируйте один из примеров файла конфигурации в другое положение, чтобы исходный файл остался неизменным.



3. Измените скопированный файл конфигурации. Этот файл конфигурации содержит входные данные для команды db2rfe. Пример файла конфигурации:

```
INSTANCENAME=db2inst2
SET_ULIMIT=NO
ENABLE_HA=NO
ENABLE_OS_AUTHENTICATION=NO
RESERVE_REMOTE_CONNECTION=NO
  **SVCENAME=db2c_db2inst2
  **SVCEPORT=48000
RESERVE_TEXT_SEARCH_CONNECTION=NO
  **SVCENAME_TEXT_SEARCH=db2j_db2inst2
  **SVCEPORT_TEXT_SEARCH=55000
```

**Примечание:**

- Значение параметра **INSTANCENAME** автоматически задается программой установки DB2
- Параметр **SET\_ULIMIT** доступен только в AIX. В других операционных системах пользователь с полномочиями root должен задавать значения ulimit вручную.
- Для остальных ключевых слов значение по умолчанию - NO
- Дочерние параметры (такие как **SVCENAME**) по умолчанию закомментированы. Комментарии обозначаются символами \*\*
- Если вы задали для параметра значение YES, и у него есть дочерние параметры, рекомендуется раскомментировать их и задать соответствующие значения. Показанные значения портов приведены только в качестве примера. Задаваемые номера портов должны быть свободны.

Ниже показан пример отредактированного файла конфигурации для включения следующих возможностей:

- Высокая доступность
- Аутентификация на основе операционной системы
- Текстовый поиск DB2 с именем службы **db2j\_db2inst2** и номером порта **55000**

Чтобы включить эти возможности, отредактируйте файл конфигурации следующим образом:

```
INSTANCENAME=db2inst2
SET_ULIMIT=NO
ENABLE_HA=YES
ENABLE_OS_AUTHENTICATION=YES
RESERVE_REMOTE_CONNECTION=NO
  **SVCENAME=db2c_db2inst2
  **SVCEPORT=48000
RESERVE_TEXT_SEARCH_CONNECTION=YES
  SVCENAME_TEXT_SEARCH=db2j_db2inst2
  SVCEPORT_TEXT_SEARCH=55000
```

4. Зарегистрируйтесь как пользователь с полномочиями root
5. Перейдите в каталог \$HOME/sqllib/instance, где \$HOME - домашний каталог пользователя без полномочий root.
6. Введите команду db2rfe, используя следующий синтаксис:  
db2rfe -f *файл\_конфигурации*

где *файл\_конфигурации* - файл конфигурации, созданный на шаге 3.

Чтобы сохранить возможности уровня root в установках без полномочий root, перезапустите команду db2rfe после применения пакетов Fix Pack или обновления до новой версии.



---

## Глава 9. Конфигурирование среды многораздельных баз данных

---

### Конфигурирование среды многораздельных баз данных

В этом разделе описано конфигурирование среды многораздельных баз данных. Вы будете использовать мастер по установке DB2 для установки сервера баз данных - владельца экземпляра и создания файлов ответов, с помощью которых создадите серверы баз данных, входящие в экземпляр.

**Примечание:** Среда многораздельных баз данных не поддерживается в установках без полномочий root.

Раздел базы данных - это ее часть, состоящая из собственных данных раздела, индексов, файлов конфигурации и журналов транзакций. Многораздельная база данных - это база данных с несколькими разделами.

#### Предварительные требования

- Убедитесь, что у вас есть лицензионный ключ компакт-диска активации InfoSphere Warehouse - его надо будет скопировать на все компьютеры - участники.
- В среде многораздельных баз данных на каждом компьютере-участнике должны быть свободны одни и те же последовательные номера портов. Например, если среда многораздельных баз данных будет состоять из четырех компьютеров, на каждом из этих четырех компьютеров должны быть свободны одни и те же четыре последовательно идущих порта. При создании экземпляра в файле служб (/etc/services в Linux и UNIX или %SystemRoot%\system32\drivers\etc\services в Windows) резервируются порты, число которых равно числу логических разделов на текущем сервере. Эти порты предназначены для менеджера быстрой связи. Зарезервированные порты будут заданы в следующем формате:

```
DB2_ИмяЭкземпляра
DB2_ИмяЭкземпляра_1
DB2_ИмяЭкземпляра_2
DB2_ИмяЭкземпляра_END
```

Обязательными являются только определения начального и конечного порта (DB2\_ИмяЭкземпляра и DB2\_ИмяЭкземпляра\_END). Остальные записи резервируются в файле служб для того, чтобы соответствующие порты не использовались другими прикладными программами.

- Для поддержки нескольких серверов баз данных DB2, входящих в экземпляр, компьютер, на котором вы хотите установить DB2, должен входить в доступный домен. Однако локальные разделы можно добавить на этот компьютер, даже если он не входит в домен.
- В системах Linux и UNIX для систем многораздельных баз данных требуется утилита удаленной оболочки. DB2 поддерживает следующие утилиты удаленной оболочки:
  - rsh
  - ssh

По умолчанию DB2 использует rsh для выполнения команд на удаленных узлах DB2, например, для запуска удаленного раздела базы данных DB2. Для использования по умолчанию DB2 должен быть установлен пакет

rsh-server. Более подробную информацию о вопросах защиты при установке продуктов DB2 смотрите в дополнительных ссылках.

Для использования утилиты удаленной оболочки rsh нужно также установить и запустить inetd (или xinetd). Если вы решите использовать утилиту удаленной оболочки ssh, нужно будет задать переменную реестра DB2RSHCMD сразу после завершения установки DB2. Если эта переменная не задана, используется rsh.

- В операционных системах Linux и UNIX убедитесь, что файл hosts в каталоге etc не содержит записи для адреса “127.0.0.2”, если этот IP-адрес отображается на полное имя хоста компьютера.

Чтобы сконфигурировать среду многораздельных баз данных:

1. С помощью мастера по установке DB2 установите сервер баз данных - владелец экземпляра. Подробные инструкции смотрите в разделе “Установка серверов DB2”, соответствующем вашей платформе.
  - В окне **Выберите установку, создание файлов ответов или и то, и другое** выберите опцию **Сохранить мои параметры установки в файлах ответов**. После завершения установки в каталог, заданный мастером по установке DB2 будут скопированы два файла: PROD\_ESE.rsp и PROD\_ESE\_addpart.rsp. Файл PROD\_ESE.rsp - это файл ответов для серверов баз данных - владельцев экземпляров. Файл PROD\_ESE\_addpart.rsp - это файл ответов для дополнительных серверов баз данных.
  - В окне **Настроить опции разделения данных** для экземпляра DB2 выберите **Многораздельный экземпляр** и введите максимальное число логических разделов.
2. Убедитесь, что установочный образ DB2 доступен для всех компьютеров-участников в среде многораздельных баз данных.
3. Скопируйте на компьютеры-участники файл ответов для дополнительных серверов баз данных (PROD\_ESE\_addpart.rsp).
4. Установите сервер баз данных DB2 на каждом из компьютеров-участников с помощью команды db2setup в Linux и UNIX или setup в Windows:

#### Linux и UNIX

Перейдите в каталог, где доступен код продукта DB2 и введите:

```
./db2setup -r /каталог-файла-ответов/имя-файла-ответов
```

#### Windows

```
setup -u х:\каталог-файла-ответов\имя-файла-ответов
```

В следующих примерах показано использование файла ответов PROD\_ESE\_addpart.rsp:

#### Linux и UNIX

Перейдите в каталог, где доступен код продукта DB2 и введите:

```
./db2setup -r /db2home/PROD_ESE_addpart.rsp
```

где /db2home - каталог, куда скопирован файл ответов.

#### Windows

```
setup -u c:\resp_files\PROD_ESE_addpart.rsp
```

где c:\resp\_files\ - каталог, куда скопирован файл ответов.

5. (Только в Linux и UNIX) Сконфигурируйте файл db2nodes.cfg. Программа установки DB2 только резервирует максимальное число логических разделов для

использования на текущем компьютере, но не конфигурирует файл db2nodes.cfg. Если не сконфигурировать файл db2nodes.cfg, экземпляр будет по-прежнему однораздельным.

6. Измените файл services на серверах-участниках, определив соответствующие порты FCM для экземпляра DB2. Положение файла services:
  - /etc/services в Linux и UNIX
  - %SystemRoot%\system32\drivers\etc\services в Windows
7. Для сред многораздельных баз данных в операционных системах Windows 2000 или новее запустите возможность защиты службы удаленных команд DB2, чтобы защитить ваши данные и ресурсы.

Для полной защиты запустите поддержку компьютера (если эта служба работает в контексте учетной записи LocalSystem) или пользователя для делегирования (если служба работает в контексте регистрации для пользователя).

Чтобы запустить возможность защиты службы удаленных команд DB2:

- a. Откройте окно Active Directory Users and Computers (Пользователи и компьютеры) на контроллере домена, выберите **Start** (Пуск), а затем **Programs (Программы) → Administrative tools (Администрирование) → Active Directory Users and Computers (Пользователи и компьютеры Active Directory)**
- b. На правой панели окна щелкните правой кнопкой по компьютеру или пользователю, для которого хотите запустить службу, и выберите **Properties** (Свойства)
- c. Щелкните по вкладке **General** (Общие) и включите переключатель **Trust computer for delegation** (Доверять компьютеру для делегирования). Для пользователя щелкните по вкладке **Account** (Учетная запись) и включите переключатель **Account is trusted for delegation** (Доверять учетной записи для делегирования) в группе **Account option** (Опция учетной записи). Убедитесь, что переключатель **Account is sensitive and cannot be delegated** (Критичная учетная запись, делегирование невозможно) не включен.
- d. Нажмите кнопку **ОК**, чтобы запустить делегирование для компьютера или пользователя.

Повторите эти действия для каждого компьютера или пользователя, для которого надо запустить службу. Чтобы эти изменения защиты вступили в силу, компьютер надо перезагрузить.

---

## Установка серверов разделов базы данных на дополнительных компьютерах с помощью файла ответов (Windows)

Для установки серверов разделов базы данных на дополнительных компьютерах будет применяться файл ответов, созданный мастером по установке DB2.

### Предварительные требования

- Необходимо установить копию DB2 на главном компьютере с помощью мастера по установке DB2.
- Нужно создать файл ответов для установки DB2 на дополнительных компьютерах и скопировать его на дополнительные компьютеры.
- Необходимы полномочия администратора на дополнительных компьютерах.

Для установки дополнительных серверов разделов базы данных с помощью файла ответов выполните следующие действия:

1. Зарегистрируйтесь на компьютере, который будет входить в среду многораздельной базы данных, с помощью учетной записи локального администратора, созданной для установки DB2.
2. Перейдите в каталог с диском DVD продукта DB2. Например:  

```
cd c:\db2dvd
```

где db2dvd - имя каталога, содержащего диск DVD продукта DB2.
3. В командной строке введите команду setup:  

```
setup -u каталог-файла-ответов\имя-файла-ответов
```

В следующем примере файл ответов Addpart.file можно найти в каталоге c:\responsefile. Следовательно, в этом примере нужно ввести следующую команду:  

```
setup -u c:\responsefile\Addpart.file
```
4. После завершения установки просмотрите сообщения в файле журнала. Файл журнала находится в каталоге Мои документы\DB2LOG\. В конце этого файла журнала должна быть информация такого вида:  

```
=== Logging stopped: 5/9/2007 10:41:32 ===
MSI (c) (C0:A8) [10:41:32:984]: Product: DB2
Enterprise Server Edition - DB2COPY1 -- Installation
operation completed successfully.
(=== Запись в журнал остановлена: 5/9/2007 10:41:32 ===
MSI (c) (C0:A8) [10:41:32:984]: Продукт: DB2
Enterprise Server Edition - DB2COPY1 -- Операция
установки успешно выполнена.)
```
5. При установке сервера раздела - владельца экземпляра на главном компьютере продукт DB2 резервирует диапазон портов, размер которого соответствует заданному числу серверов логических разделов базы данных в среде многораздельной базы данных. По умолчанию диапазон содержит четыре порта. Для каждого сервера в среде многораздельных баз данных нужно вручную задать в файле /etc/services порты FCM. Диапазон портов FCM зависит от числа логических разделов, которые вы хотите использовать на компьютере-участнике. Требуется минимум две записи: **DB2\_<экземпляр>** и **DB2\_<экземпляр>\_END**. Другие требования к портам FCM, заданным на компьютерах-участниках:
  - Начальный номер порта должен совпадать с начальным номером порта главного компьютера.
  - Последующие номера портов должны идти подряд.
  - Заданные номера портов должны быть свободны.

Нужно зарегистрироваться на каждом компьютере-участнике и повторить эти шаги.

Чтобы предоставить продукту DB2 доступ к документации по DB2 на локальном компьютере или на другом компьютере в вашей локальной сети, нужно установить Информационный центр DB2. Информационный центр DB2 содержит документацию по системам баз данных DB2 и связанным с ними продуктами DB2.

---

## Проверка доступа к реестру на компьютере - владельце экземпляра (Windows)

Этот шаг требуется только при конфигурировании среды многораздельных баз данных.

После установки DB2 на компьютере-участнике проверьте, есть ли у вас доступ к реестру на компьютере - владельце экземпляра. Эту проверку надо выполнить на всех компьютерах-участниках.

Должна быть установлена система DB2.

Чтобы проверить доступ к реестру на компьютере - владельце экземпляра:

1. В командной строке введите команду **regedit**. Откроется окно редактора реестра.
2. Выберите меню **Реестр**.
3. Выберите **Соединиться с сетевым реестром**.
4. В поле **Имя компьютера** введите имя компьютера - владельца экземпляра.

Если информация возвращается, проверка доступа к реестру на компьютере - владельце экземпляра завершилась успешно.



---

## Глава 10. Установка с помощью файла ответов

---

### Основы установки с помощью файла ответов

В отличие от установки при помощи мастера по установке DB2, установка DB2 при помощи файла ответов позволяет выполнять установку продуктов DB2 без какого-либо взаимодействия с пользователем.

*Файл ответов* - это текстовый файл, содержащий информацию установки и конфигурации; в нем используются только латинские буквы. В файле ответов указаны параметры установки и конфигурации, а также продукты и компоненты для установки.

Этот метод полезен не только для массовой установки продуктов DB2, но и для встраивания процесса установки DB2 в вашу настроенную процедуру установки и конфигурирования.

Для создания файла ответов можно использовать один из следующих способов:

- Изменение одного из поставляемых примеров файлов ответов. Примеры файлов ответов находятся на диске DVD продукта DB2 в каталоге:

`db2/платформа/samples`

где *платформа* - соответствующая аппаратная платформа.

- Использование мастера установки DB2 для сохранения данных установки и конфигурации, соответствующих введенным вами значениям. Если в мастере по установке DB2 выбрана опция для создания файла ответов, файлы ответов (один для сервера и один для раздела при конфигурировании многораздельной среды) будут сохранены по умолчанию в это положение. По умолчанию файлы ответов сохраняются в папке Мои документы в операционной системе Windows и в каталоге /tmp в операционных системах Linux и UNIX .
- Использование генератора файлов ответов для создания файл ответов по существующему установленному и сконфигурированному продукту DB2.

Установку с помощью файла ответов называют также установкой без вывода сообщений или автоматической установкой.

---

### Основы деинсталляции с помощью файла ответов

Файл ответов можно использовать для деинсталляции одного или нескольких продуктов, возможностей или языков DB2. Кроме того, в операционных системах Linux и UNIX файл ответов можно использовать для деинсталляции Информационного центра DB2. Деинсталляцию с помощью файла ответов называют также деинсталляцией без вывода сообщений или автоматической деинсталляцией.

Предлагается пример файла ответов деинсталляции - `db2un.rsp`. В ходе установки продукта DB2 пример файла ответов деинсталляции копируется в `DB2DIR/install`, где `DB2DIR` - путь установки продукта DB2. Файл ответов можно настроить. Чтобы сделать ключевое слово в файле ответов действительным, удалите звездочку (\*) слева от ключевого слова.

Перед деинсталляцией с использованием файла ответов учтите следующие особенности и ограничения.

При удалении продукта DB2 сначала нужно отбросить экземпляр DB2. Например, если установлен только DB2 ESE, перед удалением продукта ESE необходимо сначала удалить этот экземпляр.

Если в одной копии DB2 есть несколько продуктов DB2, автоматическая деинсталляция одного продукта DB2 не затронет компоненты, совместно используемые другими продуктами DB2 в этой копии. Пусть, например, DB2COPY1 содержит продукты DB2 ESE, WSE и PE. Эти три продукта совместно используют ряд компонентов. В этом случае при деинсталляции ESE удаляются те компоненты, которые не используются совместно. На следующем рисунке затененная область представляет компоненты, которые нужно удалить из DB2COPY1:



Рисунок 1. Компоненты, совместно используемые различными продуктами DB2 в одной копии DB2

Но прежде чем удалять продукт DB2, обратите внимание на тип экземпляра. Пусть, например, ESE, WSE и PE установлены в одной копии DB2. Вы хотите удалить продукт ESE. Перед удалением продукта можно сделать одно из двух:

- переместить экземпляр в другую копию DB2 той же версии, поддерживающей тип экземпляра ESE, для чего использовать команду `db2iupdt`, или
- удалить существующий экземпляр ESE командой `db2idrop`.

Если некоторая возможность DB2 была установлена несколькими продуктами в одной копии DB2, автоматическая деинсталляция этой возможности удалит ее из всех продуктов в копии DB2.

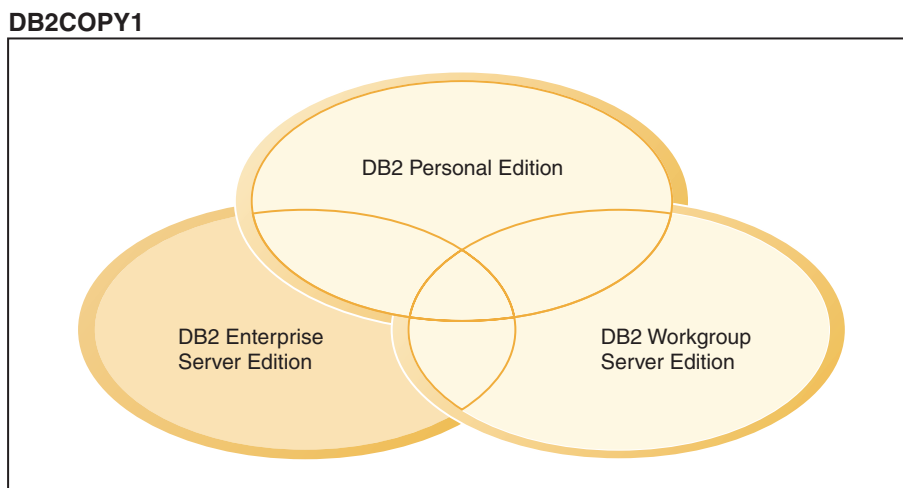
Применяются следующие ограничения:

- Нельзя удалить продукт DB2, если он требуется для дополнительно установленного продукта. Например, если установлены ESE и QP, нельзя деинсталлировать ESE.
- Нельзя удалить возможность DB2, если эта возможность требуется для другой возможности.
- Нельзя удалить английский язык.
- В операционных системах Windows:
  - Файл ответов, который удаляет продукт DB2, не может содержать ключевые слова, удаляющие заодно возможность или язык. Ключевое слово `REMOVE_PROD` нельзя сочетать с ключевыми словами `REMOVE_COMP` или `REMOVE_LANG`.



- В случае кластеризованной среды перед деинсталляцией продукта DB2 нужно ввести команду db2mscs с опцией -u с того же сервера, где команда db2mscs исходно была запущена для создания инфраструктуры для восстановления после сбоя. Подробности смотрите в описании команды db2mscs.

После автоматической деинсталляции посмотрите файл журнала. В этот файл записывается вся информация о деинсталляции DB2, включая сообщения об ошибках.

- В операционных системах Linux и UNIX путь и файл журнала - /tmp/db2\_deinstall-<nnnnn>.log, где <nnnnn> - сгенерированные цифры. Имя файла журнала выводится на экран после выполнения команды db2\_deinstall. Кроме того, проверить, действительно ли удалены продукт, возможность или язык, можно командой db2ls.
- В операционных системах Windows путь и файл журнала - Мои документы\DB2LOG\db2up-<отметка\_времени>.log. Проверить, что действительно ли удалены продукт, возможность или язык, можно, открыв диалоговое окно Установка и удаление программ Панели управления.

---

## О файлах ответов

Прежде чем выполнять установку при помощи файла ответов, надо иметь в виду следующее:

- Хотя у файлов ответов, созданных в Версии 8, и файлов ответов, созданных Версии 9, сходный формат, есть ограничения на использование файлов ответов для разных версий. Например, файл ответов, сгенерированный в DB2 Версии 9, можно использовать только для установки продукта DB2 Версии 9 (например, Версия 9.5 или новее); для установки DB2 Версии 8 его использовать нельзя. И наоборот, файлы ответов, сгенерированные в DB2 Версии 8, нельзя использовать для установки DB2 Версии 9.
- На платформах Linux или UNIX файл ответов, созданный для установки с полномочиями root, может оказаться непригодным для установки без полномочий root. Некоторые ключевые слова допустимы только для установки с полномочиями root. Подробности смотрите в разделе о ключевых словах файла ответов.
- Если используется мастер по установке DB2:
  - Можно сохранить ваши параметры в виде файла ответов при установке, выбрав соответствующую опцию на панели **Выберите действие установки** мастера по установке DB2.
  - Файл ответов создается на основе выполняемой вами установки. Этот метод рекомендуется, если вы используете простую конфигурацию или если вы хотите создать файл ответов для последующего редактирования.
  - Файл ответов генерируется, только если процесс установки завершен и завершен успешно. Если вы прервали установку или же она завершилась неудачно, файл ответов не будет создан.
  - Файлы ответов, созданные таким методом, нельзя без изменений использовать в параметре -r команды db2isetaup. Файл ответов, созданный мастером по установке, для использования в команде db2isetaup надо изменить, чтобы он:
    - содержал ключевое слово FILE
    - не содержал ключевых слов PROD, LIC\_AGREEMENT и INSTALL\_TYPE.
- Файл ответов можно использовать для установки одинаковых конфигураций на всех рабочих станциях в сети или для установки нескольких конфигураций продукта DB2. Затем можно передать этот файл на все рабочие станции, где нужно установить этот продукт.

- Если вы используете генератор файла ответов, файл ответов создается на основе текущей установки. Этот метод рекомендуется, если вы используете сложную конфигурацию, созданную вручную. Если вы используете файл ответов, сгенерированный генератором файла ответов, может потребоваться ввести имена пользователей и пароли.

---

## Создание файла ответов с помощью мастера по установке DB2:

Файл ответов можно создать с помощью мастера по установке DB2 на основе выполняемой установки. Этот файл ответов будет сгенерирован на основании значений, которые выбирает мастер по установке DB2. Этим файлом ответов можно затем воспользоваться для автоматической установки с использованием этих же параметров.

Чтобы создать файл ответов с помощью мастера по установке DB2:

1. На панели запуска установки DB2 выберите опцию **Установить новую** для продукта, который хотите установить, или выберите **Работать с существующей** и выберите копию DB2, с которой хотите работать.
2. Выберите продукт или копию DB2, которые нужно установить, и нажмите кнопку **Далее**, чтобы запустить мастер по установке DB2.
3. На странице приветствия нажмите кнопку **Далее** и примите условия лицензионного соглашения.
4. В окне **Выберите тип установки** выберите Стандартную, Минимальную или Пользовательскую установку.
5. В окне **Выберите установку, создание файла ответов или оба действия** выберите опцию **Сохранить мои параметры установки в файле ответов** или **Установить продукт на этот компьютер и сохранить мои параметры в файле ответов**. Затем в поле **Имя файла ответов** введите путь, в который мастер по установке DB2 должен поместить сгенерированный файл ответов. По умолчанию файл ответов называется *Prod\_<аббревиатура>.rsp*, и сохраняется в каталоге *directory1*.

### Примечание:

- a. Если выбрана опция **Сохранить мои параметры установки в файле ответов**, программное обеспечение на компьютер не устанавливается, а только создается файл ответов с именем, заданным в поле **Имя файла ответов**.
  - b. Если выбрана установка многораздельной базы данных, генерируются два файла ответов: один для компьютера - владельца экземпляра, а второй - для дополнительных компьютеров-участников. Имя файла ответов для дополнительных компьютеров генерируется на основе имени для компьютера - владельца экземпляра. По умолчанию файл ответов называется *Prod\_<аббревиатура>\_addpart.rsp* и сохраняется в каталоге *directory2*.
6. Пройдя по остальным панелям установки, выберите нужные опции.
  7. В окне **Начать копирование файлов и создать файл ответов** проверьте выбранные опции.
  8. Чтобы установить продукт, нажмите кнопку **Готово**.
  9. По завершении установки мастер по установке DB2 поместит сгенерированный файл ответов в заданный вами каталог. Если файл ответов создается мастером по установке DB2, в него добавляется особое ключевое слово ENCRYPTED.

Например:

```
DAS_PASSWORD = 07774020164457377565346654170244883126985535505156353
ENCRYPTED = DAS_PASSWORD
```

Ключевое слово ENCRYPTED (зашифрован) указывает, что показанная последовательность цифр не является собственно паролем.

---

## Обзор установки DB2 с помощью файла ответов (Linux и UNIX)

В этом разделе описана процедура установки с помощью файла ответов в Linux или UNIX. После начальной установки можно использовать файл ответов для установки дополнительных компонентов или продуктов. Установку с помощью файла ответов называют также установкой без вывода сообщений или автоматической установкой.

### Ограничения

При использовании метода установки DB2 с использованием файлов ответов на платформах Linux или UNIX необходимо учитывать следующие ограничения:

- Если для любого параметра реестра глобального профиля или экземпляра задает значение BLANK (слово "BLANK"), параметр будет удален из списка заданных в настоящее время параметров.
- Перед установкой убедитесь, что у вас достаточно места на диске. Если этого не сделать, после неудачной установки потребуются ручная очистка.
- При выполнении нескольких установок или установке DB2 с нескольких дисков DVD рекомендуется производить установку из сетевой файловой системы, а не с дисковода DVD. Установка с сетевой файловой системы требует значительно меньше времени.
- Если вы планируете установку нескольких клиентов, смонтируйте файловую систему на сервере программного кода, чтобы повысить производительность.

### Предварительные требования

Перед началом установки убедитесь, что:

- В системе выполнены требования к памяти, аппаратному обеспечению и программному обеспечению, предъявляемые продуктом DB2.
- Остановлены все процессы DB2. При установке продукта DB2 поверх существующей установки DB2 нужно остановить все прикладные программы DB2, менеджер баз данных DB2 и процессы DB2 для всех экземпляров DB2 и DAS DB2, связанных с существующей установкой DB2.

Чтобы выполнить установку с помощью файла ответов:

1. Смонтируйте диск DVD продукта DB2 или перейдите в файловую систему, где хранится установочный образ.
2. Создайте файл ответов на основе примера файла ответов  
У файла ответов должно быть расширение .rsp. Например, ese.rsp.
3. Установите DB2 при помощи файла ответов

## Создание файла ответов на основе примера файла ответов (Linux и UNIX)

После создания файла ответов может внести в него изменения, чтобы активировать или деактивировать определенные ключевые слова.

Возможны следующие ситуации:

- Вы хотите создать файл ответов на основе примера файла ответов (он находится в каталоге *db2/платформа/samples*, где *платформа* указывает соответствующую аппаратную платформы).
- Вы создали файл ответов при помощи мастера по установке DB2 (на основе вашей установки) и хотите внести в него изменения.

Если вы проводите установку непосредственно с диска DVD, нужно сохранить переименованный файл ответов в другой файловой системе.

В файле ответов можно задать имя владельца экземпляра. Если этот пользователь еще не существует, DB2 создаст его в вашей системе.

Чтобы отредактировать файл ответов:

1. Если вы используете пример файла ответов, скопируйте его в локальную файловую систему и отредактируйте его, используя в качестве руководства раздел Ключевые слова файла ответов.

2. Настройте пример файла ответов.

Чтобы сделать запись в файле ответов действительной, удалите звездочку (\*) слева от параметра. Затем вместо текущего значения в правой части введите новое значение. Возможные значения перечислены справа от знака равенства.

В файлах ответов некоторых продуктов предусмотрены обязательные ключевые слова, для которых необходимо задать значения. Такие ключевые слова помещены в комментарий.

Ключевые слова, уникальные для установки, задаются в файле ответов только во время установки с помощью файла ответов.

3. Сохраните файл в экспортируемой файловой системе, доступной для всех в сети.

## Установка продукта DB2 при помощи файла ответов (Linux и UNIX)

Перед началом установки убедитесь, что:

- Для установки с полномочиями root зарегистрируйтесь под ID пользователя с привилегиями root. Для установки без полномочий root зарегистрируйтесь под ID пользователя, который будет владельцем этой установки DB2.
- В системе выполнены требования к памяти, аппаратному обеспечению и программному обеспечению, предъявляемые продуктом DB2.
- Установку продукта DB2 с помощью файла ответов можно выполнять с полномочиями root или без полномочий root. Дополнительную информацию об установке без полномочий root смотрите в дополнительных ссылках.
- Остановлены все процессы DB2, связанные с копией DB2, с которой вы работаете.

Чтобы выполнить установку с помощью файла ответов:

1. Введите команду `db2setup`:

```
dvd/db2setup -r каталог_файла_ответов/файл_ответов
```

где:

- *dvd* - положение установочного образа DB2;
- *каталог\_файла\_ответов* - каталог, где расположен настроенный файл ответов;
- *файл\_ответов* - имя файла ответов.

2. После завершения установки просмотрите сообщения в файле журнала. Журналы установки расположены по умолчанию в каталоге `/tmp`:

- db2setup.log (db2setup\_имя\_пользователя.log для установок без полномочий root, где *имя\_пользователя* - ID пользователя без полномочий root, под которым выполнялась установка)
- db2setup.err (db2setup\_имя\_пользователя.err для установок без полномочий root, где *имя\_пользователя* - ID пользователя без полномочий root, под которым выполнялась установка)

Можно задать другое положение файла журнала. Журнал хронологии установок db2install.history находится в каталоге *DB2DIR/install/logs*, где *DB2DIR* задает путь установки продукта DB2. Каталог установки по умолчанию:

- Для AIX, HP-UX и Solaris - /opt/IBM/db2/V9.7
- Для Linux - /opt/ibm/db2/V9.7

Если в одном положении установлены несколько продуктов DB2 вы увидите файлы db2install.history.xxxx, где xxxx - цифры, начиная с 0001 по возрастанию до номера, соответствующего числу установленных копий DB2.

Чтобы предоставить продукту DB2 доступ к документации по DB2 на локальном компьютере или на другом компьютере в вашей локальной сети, нужно установить Информационный центр DB2. Информационный центр DB2 содержит документацию по базам данных DB2 и связанными с ними продуктами.

## Установка серверов разделов базы данных на дополнительных компьютерах с помощью файла ответов (Linux и UNIX)

Для установки серверов разделов базы данных на дополнительных компьютерах будет применяться файл ответов, созданный мастером по установке DB2.

### Предварительные требования

- Необходимо установить DB2 на главном компьютере с помощью мастера по установке DB2 и создать файл ответов для установки DB2 на дополнительных компьютерах.
- Необходимы полномочия root на дополнительных компьютерах.

Для установки дополнительных серверов разделов базы данных с помощью файла ответов выполните следующие действия:

1. Зарегистрируйтесь как пользователь root на компьютере, который будет входить в среду многораздельной базы данных.
2. Перейдите в каталог, куда скопировано содержимое диска DVD продукта DB2. Например:  

```
cd /db2home/db2dvd
```
3. Введите команду db2setup:  

```
./db2setup -r /каталог-файла-ответов/имя-файла-ответов
```

В данном примере файл ответов был сохранен в каталоге /db2home под именем AddPartitionResponse.file. В этом примере нужно ввести следующую команду:

```
./db2setup -r /db2home/AddPartitionResponse.file
```

4. После завершения установки просмотрите сообщения в файле журнала.

Выполните установку с помощью файла ответов на всех дополнительных компьютерах.

Чтобы предоставить продукту DB2 доступ к документации по DB2 на локальном компьютере или на другом компьютере в вашей локальной сети, нужно установить

Информационный центр DB2. Информационный центр DB2 содержит документацию по системам баз данных DB2 и связанным с ними продуктами DB2.

## Коды ошибок при использовании файла ответов (Linux и UNIX)

В следующей таблице описываются коды возврата ошибок (первичные и вторичные), которые могут встретиться при установке с помощью файла ответов.

Таблица 14. Первичные коды ошибок при установке с помощью файла ответов

Значение кода ошибки	Описание
0	Действие успешно выполнено.
1	При выполнении действия получено предупреждение.
67	Во время установки произошла неисправимая ошибка.

Таблица 15. Вторичные коды ошибок при установке с помощью файла ответов

Значение кода ошибки	Описание
3	Путь не найден.
5	Доступ запрещен.
10	Ошибка среды.
13	Недопустимые данные.
16	Создание DAS завершилось неудачно.
17	Создание экземпляра завершилось неудачно.
18	Создание базы данных завершилось неудачно.
19	У образа пакета Fix Pack более низкий уровень, чем у установленного продукта.
20	У образа пакета Fix Pack тот же уровень, что и у установленного продукта. Обновление невозможно.
21	В выбранном положении нет установленных продуктов DB2. Обновление невозможно.
22	Для обновления уже установленного продукта DB2 вместо команды db2setup используйте команду installFixPack.
87	Один из параметров недопустим.
66	Установка отменена пользователем.
74	Данные конфигурации повреждены. Обратитесь к сотруднику службы поддержки.
76	Для этого продукта недоступен источник установки. Проверьте, что источник существует и доступен.
82	Уже выполняется другая установка. Завершите начатую ранее установку, потом продолжите эту.
86	Ошибка при открытии файла журнала установки. Проверьте, что заданное положение файла журнала существует и доступно для записи.
97	Этот пакет установки не поддерживается на данной платформе.
102	Уже установлена другая версия этого продукта. Продолжить установку этой версии невозможно.

Таблица 15. Вторичные коды ошибок при установке с помощью файла ответов (продолжение)

Значение кода ошибки	Описание
103	Недопустимый аргумент командной строки.
143	В системе недостаточно места для продолжения установки.

## Деинсталляция продукта, возможности или языка DB2 при помощи файла ответов (Linux and UNIX)

Для выполнения деинсталляции в режиме без вывода сообщений продуктов, возможностей или языков DB2 в копии DB2 используйте команду `db2_deinstall` с опцией `-r`. При помощи файла ответов можно также деинсталлировать Информационный центр DB2.

Если продукты DB2 установлены в разных путях, нужно запустить эту команду отдельно для каждого пути установки. Файл ответов примера `db2un.rsp` находится в каталоге `DB2DIR/install`, где `DB2DIR` задает путь, в котором установлен продукт DB2.

Чтобы выполнить деинсталляцию:

1. Настройте файл ответов `db2un.rsp`. Чтобы сделать запись в файле ответов действительной, удалите звездочку (\*) слева от параметра. Затем вместо текущего значения в правой части введите новое значение. Возможные значения перечислены справа от знака равенства.
2. Введите команду `db2_deinstall`. Например: `db2_deinstall -r db2un.rsp`.
3. Когда деинсталляция закончится, посмотрите журнал сообщений. Файл журнала находится:
  - Для установки с полномочиями root: `/tmp/db2_deinstall.log.<id_процесса>`
  - Для установок без полномочий root : `/tmp/db2_deinstall_<id_пользователя>.log`

---

## Обзор установки DB2 с помощью файла ответов (Windows)

В Windows можно выполнить установку продукта DB2 с помощью файла ответов на одном или нескольких компьютерах. Установку с помощью файла ответов называют также установкой без вывода сообщений или автоматической установкой.

Перед началом установки убедитесь, что:

- В системе выполнены требования к памяти, аппаратному обеспечению и программному обеспечению, предъявляемые продуктом DB2.
- У вас есть все необходимые учетные записи пользователей для выполнения установки.
- Все процессы DB2 остановлены.
- Для установки продукта DB2 с помощью файла ответов на одном компьютере:
  1. Создайте и настройте файл ответов, используя один из следующих способов:
    - Изменение примера файла ответов. Примеры файлов ответов находятся в каталоге `db2\Windows\samples`.
    - Использование мастера по установке DB2 для генерации файла ответов.
    - Использование генератора файлов ответов.
  2. Введите команду `setup -i`, задав свой настроенный файл ответов. Например, файл ответов, созданный во время установки:



```
setup -u my.rsp
```

- Для установки продукта DB2 с помощью файла ответов на нескольких компьютерах:
  1. Настройте совместный доступ к каталогу
  2. Создайте файл ответов на основе примера файла ответов
  3. Установите продукт DB2 при помощи файла ответов

## Подготовка установочных файлов DB2 для установки с помощью файла ответов (Windows)

Обеспечение доступности установочных файлов DB2 для установки - это часть процесса выполнения установки продукта DB2 с помощью файла ответов на нескольких компьютерах.

Чтобы подготовить установочные файлы DB2 для установки с помощью файла ответов, скопируйте требуемые файлы с диска DVD продукта на другой диск.

Чтобы скопировать необходимые файлы с диска DVD продукта на другой диск:

1. Вставьте диск DVD нужного продукта DB2 в дисковод DVD.
2. Создайте каталог (например, c:\db2prods).
3. Скопируйте установочные файлы DB2.

## Настройка совместного доступа к каталогу (Windows)

Настройка совместного доступа к каталогу - это часть процесса выполнения установки продукта DB2 с помощью файла ответов на нескольких компьютерах. Это позволяет предоставить рабочим станциям в сети доступ к каталогу на сервере установки.

Для настройки совместного доступа к каталогу сервера установки:

1. Скопируйте файлы установки DB2 в некоторый каталог. Например, c:\db2prods.
2. Откройте Проводник Windows.
3. Выберите на сервере установки каталог, для которого вы хотите разрешить совместный доступ.
4. В меню выберите **Файл** → **Свойства**. Откроется окно Свойства для каталога.
5. Выберите вкладку **Доступ**.
6. Для Windows 2003 нажмите кнопку **Использовать эту папку совместно**.
7. Для Windows 2008 или Windows Vista (или новее) нажмите кнопку **Дополнительные параметры совместного использования**. Включите переключатель **Использовать эту папку совместно**.
8. В поле **Путь** введите имя общего ресурса. Например: db2win.
9. Чтобы задать всем *Доступ для чтения*:
  - a. Нажмите кнопку **Разрешения**. Откроется окно Разрешения для <общего ресурса>.
  - b. Убедитесь, что в окне **Имена групп или пользователей** выбрана опция **Все**.
  - c. Убедитесь, что в окне **Разрешения для всех** включено разрешение на чтение. В столбце **Разрешить** включите переключатель **Чтение**.
  - d. Нажмите кнопку **ОК**. Вы вернетесь в окно Свойства для каталога, для которого задаете совместный доступ.
  - e. Нажмите кнопку **ОК**.



## Редактирование файла ответов (Windows)

После создания файла ответов может внести в него изменения, чтобы активировать или деактивировать определенные ключевые слова.

Возможны следующие ситуации:

- Вы хотите создать файл ответов на основе примера файла ответов (он находится в каталоге db2\Windows\samples).
- Вы создали файл ответов при помощи мастера по установке DB2 (на основе вашей установки) и хотите внести в него изменения.
- Вы уже установили и сконфигурировали продукт DB2 и теперь хотите распространить точно такую же конфигурацию по сети при помощи файла ответов, созданного генератором файлов ответов. Если вы используете файл ответов, сгенерированный генератором файла ответов, можно ввести имена пользователей и пароли.

Установите продукты DB2 только на локальный диск рабочей станции назначения. Установка на нелокальном устройстве может привести к проблемам с работоспособностью и доступностью.

Чтобы отредактировать файл ответов:

1. Если вы используете пример файла ответов, сделайте его копию и откройте ее в текстовом редакторе. Если вы используете файл ответов, созданный мастером по установке DB2, откройте его в текстовом редакторе.

2. Настройте файл ответов.

Чтобы сделать запись в файле ответов действительной, удалите звездочку (\*) слева от параметра. Затем вместо текущего значения в правой части введите новое значение. Возможные значения перечислены справа от знака равенства.

В файлах ответов некоторых продуктов предусмотрены обязательные ключевые слова, для которых необходимо задать значения. Такие ключевые слова помещены в комментарий.

3. Сохраните файл на совместно используемом сетевом диске, чтобы он был доступен серверу установки. Если вы сделали какие-то изменения, сохраните файл под другим именем, чтобы сохранить исходный пример файла ответов. Если установка выполняется непосредственно с диска DVD, сохраните переименованный файл ответов на другом диске.

## Установка продукта DB2 при помощи файла ответов (Windows)

Перед началом установки убедитесь, что:

- В системе выполнены требования к памяти, аппаратному обеспечению и программному обеспечению, предъявляемые продуктом DB2.

Для установки продукта DB2 с той рабочей станции, на которой он будет установлен:

1. Соединитесь с совместно используемым каталогом на сетевом диске или диске DVD, где находятся установочные файлы DB2, введя в командной строке команду:

```
net use x: \\имя_комп\имя_к-га_совм_доступа /USER:домен\имя_польз
```

где:

- x: - локальное обозначение совместно используемого каталога.

- *имя\_комп* - имя удаленного сервера, где находятся установочные файлы DB2.
- *имя\_к-га\_совм\_доступа* - имя совместно используемого каталога на сетевом диске или диске DVD, где находятся установочные файлы DB2.
- *домен* - домен, где задана учетная запись.
- *имя\_польз* - пользователь, имеющий доступ к этой системе.

Например, чтобы присвоить локальному диску x: удаленный каталог db2prods, который используется совместно под именем DB2\_Installation\_Images и расположен на удаленном сервере Server, введите следующую команду:

```
net use x: \\Server\DB2_Installation_Images
```

В зависимости от того, как настроена сетевая защита, может понадобиться задать параметр /USER.

2. Введите команду setup:

```
setup -u файл_ответов
```

где *файл\_ответов* - полный путь и имя используемого файла ответов.

Если вы используете файл ответов, созданный генератором файла ответов, все профили экземпляра должны быть расположены на том же диске и в том же каталоге, что и указанный файл ответов.

3. После завершения установки просмотрите сообщения в файле журнала. Информацию об ошибках, возникших во время установки, смотрите в файле журнала установки в каталоге Мои документы\DB2LOG\ . Для имени этого файла журнала используется следующий формат: DB2-КраткоеИмяПродукта-ДатаВремя.log, например, DB2-ESE-Tue Apr 04 17\_04\_45 2007.log.

Чтобы предоставить продукту DB2 доступ к документации по DB2 на локальном компьютере или на другом компьютере в вашей локальной сети, нужно установить Информационный центр DB2.

## Установка продуктов DB2 с помощью Microsoft Systems Management Server (SMS)

С помощью сервера Microsoft Systems Management Server (SMS) можно установить продукты DB2 по сети, управляя установкой из одного центра. Установка с помощью SMS требует от пользователей минимального объема действий. Этот метод идеален, если нужно установить множество клиентов с одной и той же конфигурацией.

В вашей сети на сервере SMS и на рабочей станции SMS должна быть установлена и сконфигурирована SMS Версии 2.0 или новее. В руководстве *Microsoft's Systems Management Server Administrator's Guide* для вашей платформы описано, как:

- Настроить SMS (включая задание первичных и вторичных узлов).
- Добавить клиенты в систему SMS.
- Настроить собрание средств для клиентов.

При использовании SMS вы задаете, какой файл ответов использовать. У вас может быть несколько вариантов установки и соответственно несколько различных файлов ответов. При конфигурировании пакета установки SMS вы можете задать, какой файл ответов использовать.

Для установки продуктов DB2 с помощью SMS выполните следующие действия:

1. Импортируйте установочный файл DB2 в SMS
2. Создайте пакет SMS на сервере SMS
3. Распространите установочный пакет DB2 по сети

## Импорт файла установки DB2 в SMS

Импорт файла установки DB2 в SMS - это часть большей задачи по установке продуктов DB2 с помощью SMS.

Для установки пакета через SMS используется файл примера определения пакета SMS, ваш настроенный файл ответов и профиль экземпляра. Имя примера файла SMS - **db2<аббревиатура\_продукта>.pdf**. Например, db2ese.pdf.

Для импорта файлов установки DB2 в SMS:

1. Вставьте в дисковод диск DVD продукта DB2.
2. Запустите **Microsoft SMS Administrator** (Администратор Microsoft SMS). Появится окно **Microsoft SMS Administrator Logon** (Регистрация в Администраторе Microsoft SMS).
3. Введите имя пользователя и пароль, затем нажмите кнопку **ОК**. Появится окно **Open SMS** (Открыть SMS).
4. Выберите тип окна **Packages** (Пакеты) и нажмите кнопку **ОК**. Откроется окно **Packages** (Пакеты).
5. В меню выберите **File** → **New** (Файл → Новый). Откроется окно **Package Properties** (Свойства пакета).
6. Нажмите кнопку **Import** (Импорт). Откроется окно **File Browser** (Просмотр файлов). Найдите файл определения пакета SMS в каталоге x:\db2\Windows\samples, где x: буква дисковода DVD. Обычно перед использованием файла pdf требуется его пользовательская настройка. Вы можете скопировать пример файла из x:\db2\Windows\samples на локальный диск, изменить этот файл и импортировать измененный файл.
7. Нажмите кнопку **ОК**.

## Создание пакета SMS на сервере SMS

Создание пакета SMS на сервере SMS выполняется в рамках задачи *Установка продуктов DB2 с помощью SMS*.

*Пакет SMS* представляет собой набор информации, которую вы посылаете с сервера SMS на клиент SMS. Этот пакет содержит набор команд, которые можно выполнить на рабочей станции клиента. Это команды обслуживания системы, изменения параметров конфигурации клиента или установки программ.

Чтобы создать пакет SMS:

1. В окне **Package Properties** (Свойства пакета) нажмите кнопку **Workstations** (Рабочие станции). Откроется окно **Setup Package For Workstations** (Формирование пакета для рабочих станций) с готовым импортированным файлом ответов и профилем экземпляра.
2. В поле **Source Directory** (Исходный каталог) введите каталог верхнего уровня, куда будут помещены скопированные файлы DB2. Например, x:\db2prods, где x: - дисковод DVD.
3. В окне **Workstation Command Lines** (Командные строки рабочих станций) выберите имя продукта для установки.
4. Если вы изменили и сохранили под новым именем пример файла ответов, нажмите кнопку **Properties** (Свойства). Откроется окно **Command Line Properties** (Свойства командной строки). Измените значение параметра **Command Line** (Командная строка), введя новое имя файла ответов и его путь. Если вы

используете файл ответов, созданный генератором файла ответов, все профили экземпляра должны быть расположены на том же диске и в том же каталоге, что и указанный файл ответов.

5. Нажмите кнопку **OK**.
6. Нажмите кнопку **Close** (Заккрыть).
7. Нажмите кнопку **OK**, чтобы закрыть открытые окна. Имя нового пакета SMS будет показано в окне Packages (Пакеты).

## Распространение установочного пакета DB2 по сети

Распространение установочного пакета DB2 по компьютерам сети - это часть большей задачи *Установки продуктов DB2 с помощью SMS*.

Теперь, когда пакет создан, у вас есть три возможности:

- Вы можете распространить пакет SMS и затем, зарегистрировавшись локально на клиентской рабочей станции, запустить его. Для этого требуется, чтобы учетная запись пользователя, используемая для установки, принадлежала к группе *локальных администраторов* там, где она определена.
- Вы можете распространить пакет SMS и затем, зарегистрировавшись удаленно на клиентской рабочей станции, запустить его. Для этого требуется, чтобы учетная запись пользователя, используемая для установки, принадлежала к группе *администраторов домена*.
- Можно включить в пакет SMS возможность автоматической установки.

Варианты 1 и 2 возможны, но для большинства случаев установки рекомендуется третий вариант, который и будет главным образом описан на этом шаге.

Пакет SMS, отправленный на клиентскую рабочую станцию, сообщает клиенту, какой код выполнять и где на сервере SMS этот код находится.

- Для отправки кода на рабочую станцию клиента:
  1. Откройте окно **Sites** (Узлы).
  2. Откройте окно **Packages** (Пакеты).
  3. В окне **Packages** (Пакеты) выберите нужный пакет и перетащите его на клиент назначения в окне **Sites** (Узлы). Откроется окно **Job Details** (Подробности задания). В этом окне перечисляются пакеты, которые будут посланы на клиентский компьютер (Machine Path) и команды, которые будут выполнены на рабочей станции.
  4. Включите переключатель **Run Workstation Command** (Выполнить команду рабочей станции) и выберите пакет установки, который хотите использовать.
  5. В подокне **Run Phase** (Фаза выполнения) окна **Job Details** (Подробности задания) включите переключатель **Mandatory After** (Обязательно после). По умолчанию дата обязательного выполнения устанавливается через неделю от текущей. При необходимости измените эту дату.
  6. Выключите переключатель **Not Mandatory over Slow Link** (Не обязательно через медленное соединение). Эта возможность критична, если вы проводите установку на большое число рабочих станций. Рекомендуется распределять время установки, чтобы избежать перегрузки сервера. Например, если вы хотите выполнить установку в течение ночи, распределите времена установки, чтобы сервер мог справиться с нагрузкой. Подробную информацию об окне **Job Details** (Детали задания) смотрите в руководстве *Microsoft's Systems Management Server Administrator's Guide* для вашей платформы.
  7. Когда задание определено, нажмите кнопку **OK**. Вы вернетесь в окно **Job Properties** (Свойства задания).

8. Добавьте комментарий с описанием задания. Например, Установка клиента IBM Data Server.
9. Нажмите кнопку **Schedule** (План); откроется окно **Job Schedule** (План заданий). В этом окне заданию назначается приоритет. По умолчанию вашему заданию дается низкий приоритет и все прочие задания будут выполняться прежде него. Рекомендуется задать для задания средний или высокий приоритет. Можно также выбрать время запуска задания.
10. Нажмите кнопку **OK**, чтобы закрыть окно **Job Schedule** (План заданий).
11. Нажмите кнопку **OK**.

Задание создано и пакет послан клиентской рабочей станции SMS.

- Чтобы запустить установку на клиенте SMS, выполните следующие действия:
  1. На клиентской рабочей станции SMS назначения зарегистрируйтесь с учетной записью, принадлежащей к группе *локальных администраторов* там, где она определена. Этот уровень полномочий необходим, поскольку будет выполняться не установка пользовательской программы, а установка системной программы.
  2. Запустите **Менеджер пакетных команд**. Откроется окно **Package Command Manager** (Менеджер пакетных команд).
  3. Когда клиентская рабочая станция SMS получает пакеты от сервера SMS, они попадают в список в разделе **Package Name** (Имя пакета) окна. Выберите пакет и нажмите кнопку **Execute** (Выполнить). Начнется автоматическая установка.
  4. После установки необходимо перезагрузить клиентскую рабочую станцию SMS, чтобы можно было работать с DB2. **Важно:** Если в файле ответов указано REBOOT = YES, клиент SMS будет перезагружен автоматически.
  5. Нажмите кнопку **Start** (Пуск) и выберите **Programs** → **SMS Client Server** → **Package Command Manager** (Программы → Сервер клиента SMS → Менеджер пакетных команд). Откроется окно **Package Command Manager** (Менеджер пакетных команд).
  6. Откройте папку **Executed Commands** (Выполненные команды) и проверьте наличие пакета. Подобным образом вы можете проверить завершение работы сервера SMS, посмотрев состояние задания и убедившись, что оно изменилось с pending (отложено) или active (активно) на complete (завершено).

На клиенте SMS снова откройте окно Package Command Manager (Менеджер пакетных команд). Когда пакет, который вы создали и отправили на клиент, появится в папке Executed Commands (Выполненные команды), установка будет завершена.

## Распространение пакетов установки DB2 с помощью Microsoft Systems Management Server (SMS)

В этом разделе описано, как использовать Microsoft Systems Management Server (SMS) для распространения пакета установки DB2.

Чтобы распространить пакет установки DB2 при помощи SMS, убедитесь, что:

- среда SMS уже установлена
- носитель установки DB2 скопирован в положение, где можно отредактировать его содержимое.

**Примечание:** Информацию о настройке среды SMS смотрите в документации по этому продукту.

Чтобы распространить пакет установки DB2 при помощи SMS, выполните следующие действия:

1. Подготовьте файл ответов на носителе установки DB2 для типа установки DB2, которую вы собираетесь выполнить. Пример файла ответов - **db2\*.rsp**; он находится в каталоге db2\windows\samples на носителе установки DB2.
2. На компьютере SMS Distribution Point (Точка распространения SMS) в среде SMS откройте консоль администратора SMS (SMS Administrator Console). Щелкните по выпадающему меню **Site Database** (База данных узлов) и правой кнопкой мыши щелкните по пункту **Packages** (Пакеты).
3. Выберите **New** → Package From Definition (Новый > Пакет из определения). Откроется мастер по созданию пакета из определения.
4. Нажмите кнопку **Далее**. Откроется окно Package Definition (Определение пакета). Просмотрите желаемый файл пакета из каталога db2\windows\samples носителя установки DB2. Формат имен файлов пакетов: **db2\*.pdf**. Нажмите кнопку **Open** (Открыть).
5. Выберите нужное определение пакета из списка. Нажмите кнопку **Далее**. Откроется окно Source Files (Исходные файлы).
6. Включите радиокнопку **Create a compressed version of the source** (Создать сжатую версию источника) и нажмите кнопку **Далее**. Откроется окно Source Directory (Исходный каталог).
7. Выберите тип и каталог носителя установки DB2 и нажмите кнопку **Next** (Далее).
8. Для завершения создания пакета SMS нажмите кнопку **Finish** (Готово).
9. С консоли администратора SMS откройте выпадающее меню **Site Database** (База данных узлов) и выберите **Packages** → **All Tasks** → **Distribute Software** (Пакеты > Все задачи > Распространить программное обеспечение). Откроется мастер по распространению программного обеспечения (Distribute Software).
10. Нажмите кнопку **Далее**. Откроется окно Package (Пакет).
11. Включите радиокнопку **Distribute an existing package** (Распространить существующий пакет) и выберите нужный пакет из показанного списка пакетов. Нажмите кнопку **Далее**. Откроется окно Distribute Points (Точки распространения). Выберите одну или несколько точек распространения для нужного пакета.
12. Нажмите кнопку **Далее**. Откроется окно Advertise a Program (Представить программу).
13. Включите радиокнопку, указывающую, что данную программу нужно представить в собрании, и выберите программу, которую нужно запускать из показанного списка. Нажмите кнопку **Далее**. Откроется окно Advertisement Target (Место назначения представления).
14. Выберите существующее собрание компьютеров или же создание нового собрания компьютеров, где нужно представить и установить выбранную программу. Нажмите кнопку **Далее**. Откроется окно Advertisement Name (Имя представления).
15. Введите имя для нового представления и всех компонентов, которые нужно добавить. Нажмите кнопку **Далее**. Откроется окно Advertise to Subcollections (Представить в подсобраниях).
16. Задайте нужное место запуска соответствующей программы DB2 в иерархической конфигурации компьютеров SMS в среде SMS. Нажмите кнопку **Далее**. Откроется окно Advertisement Schedule (Расписание представления).
17. Выберите дату и время, после которого программа DB2 будет запущена в заданном собрании компьютеров. Можно также выбрать срок действия для представления программы. Нажмите кнопку **Далее**. Откроется окно Assign Program (Назначить программу).



18. Если нужно, чтобы программа DB2 стала обязательной для компьютеров в заданном собрании, задайте дату и время, после которого эта программа будет запускаться автоматически. Нажмите кнопку **Далее**.
19. Чтобы завершить работу мастера по распространению программного обеспечения, нажмите кнопку **Готово**.

## Настройка удаленного доступа к базе данных сервера

После установки продукта баз данных DB2 можно настроить доступ к удаленным базам данных по отдельности на каждой клиентской рабочей станции. Для этого можно воспользоваться Ассистентом конфигурирования или процессором командной строки.

### Об этой задаче

Для добавления в каталог информации о доступе к удаленной базе данных в DB2 применяется команда CATALOG:

- Команда CATALOG NODE задает информацию о протоколе для подключения к хосту или серверу.
- Команда CATALOG DATABASE заносит в каталог имя удаленной базы данных и назначает ей локальный алиас.
- Команда CATALOG DCS указывает тип удаленной базы данных: база данных хоста или OS/400. (Эта команда необходима только при работе с DB2 Connect Personal или Enterprise Edition).
- Команда CATALOG ODBC DATA SOURCE регистрирует базу данных DB2 в менеджере драйверов ODBC в качестве источника данных.

Если вы собираетесь распространить большое число копий клиентов IBM Data Server с одинаковыми конфигурациями, можно создать пакетный файл, который запустит настроенный сценарий. Рассмотрим, например, пакетный файл myscript.bat для запуска сценария:

```
@echo off
cls
db2cmd catmvs.bat
```

Команда DB2CMD инициализирует среду баз данных DB2, а файл catmvs.bat вызывает пакетное задание с тем же именем. Ниже приводится пример файла сценария catmvs.bat, который можно использовать для добавления баз данных на рабочей станции DB2 Connect Personal Edition:

```
db2 catalog tcpip node tcptst1 remote mvshost server 446
db2 catalog database mvbdb at node tcptst1 authentication server
db2 catalog dcs database mvbdb as mvs_locator
db2 catalog system odbc data source mvbdb
db2 terminate
exit
```

Можно либо послать эти файлы на клиентскую рабочую станцию вручную, либо использовать SMS и выполнить сценарий автоматически после установки с последующей перезагрузкой.

### Порядок действий

Чтобы создать еще один пакет SMS со сценарием каталогизации, выполните следующие действия:

1. Запустите **SMS Administrator** (Администратор SMS). Появится окно Open SMS (Открыть SMS).

2. Выберите тип окна **Packages** (Пакеты) и нажмите кнопку **ОК**. Откроется окно Packages (Пакеты).
3. В меню выберите **File** → **New** (Файл - Новый). Откроется окно Package Properties (Свойства пакета).
4. Введите имя для нового пакета. Например, batchpack.
5. Введите комментарий к пакету. Например, Пакет для пакетного файла.
6. Нажмите кнопку **Workstations** (Рабочие станции). Откроется окно Setup Package for Workstations (Формирование пакета для рабочих станций).
7. Введите исходный каталог. К исходному каталогу должны иметь доступ и сервер, и клиент, и он должен содержать пакетный файл, который можно запускать с клиентской рабочей станции.
8. В разделе **Workstation Command Lines** (Строки команд рабочей станции) нажмите кнопку **New** (Создать). Откроется окно Command Line Properties (Свойства командной строки).
9. Введите имя команды.
10. Введите команду.
11. Включите переключатель поддерживаемых платформ в разделе **Supported Platforms** (Поддерживаемые платформы).
12. Нажмите кнопку **ОК**.
13. Нажмите кнопку **Close** (Заккрыть).
14. Нажмите кнопку **ОК**.

### Что дальше

Распространите пакет так же, как и установочный пакет.

## Конфигурирование db2cli.ini

Файл db2cli.ini - это ASCII-файл, который инициализирует конфигурацию CLI DB2. Этот файл включен, чтобы помочь вам начать работу; он может находиться в различных каталогах в зависимости от того, используется ли менеджер драйверов ODBC Driver, от типа используемых имен источников данных (DSN), установленного клиента или драйвера, и от того, задана ли переменная реестра **DB2CLIINIPATH**:

Когда для конфигурирования пользовательского DSN на платформе Windows используется менеджер драйверов ODBC, файл db2cli.ini создается в каталоге Documents and Settings\*имя\_пользователя*, где *имя\_пользователя* - это имя каталога пользователя.

В прочих случаях, в том числе при использовании системного DSN, файл db2cli.ini устанавливается в следующие каталоги:

- Для клиентов времени выполнения:
  - В операционных системах Windows XP и Windows 2003: Documents and Settings\*All Users*\Application Data\IBM\DB2\*имя\_копии*
  - В операционных системах Windows 2008 и Windows Vista (и новее): ProgramData\IBM\DB2\*имя\_копии*
- где *Имя копии* - имя копии DB2.
- Для других клиентов и серверов Data Server:
  - В операционных системах Windows: Program Files\IBM\IBM DATA SERVER DRIVER (это путь установки драйвера)



- В операционных системах UNIX и Linux: *путь\_установки\_драйвера/clidriver/cfg*, где *путь\_установки\_драйвера* - путь установки клиентов или драйверов

Можно задать другое положение этого файла при помощи переменной реестра **DB2CLIPATH**.

При использовании определенных значений оптимизации CLI или параметров CLI можно применить настроенный файл db2cli.ini и перезаписать существующую копию на других рабочих станциях, где установлен IBM data server, или прямо отредактировать существующий файл db2cli.ini на клиенте.

## Генератор файлов ответов

Генератор файлов ответов можно использовать для воссоздания точной конфигурации на других компьютерах.

Утилита генератора файлов ответов создает файл ответов по существующему установленному и сконфигурированному продукту DB2. Сгенерированный файл ответов можно использовать для установки идентичной конфигурации продукта на других компьютерах.

Например, можно установить и сконфигурировать IBM Data Server для соединения с различными базами данных в сети. Когда IBM Data Server установлен и сконфигурирован для всех баз данных, к которым должны обращаться пользователи, можно запустить генератор файлов ответов, чтобы создать файл ответов и профиль конфигурации для каждого экземпляра DB2.

Генератор файлов ответов создает файл ответов при помощи команды db2rspgn. Файл ответов создается для профилей установки и конфигурации для каждого заданного вами экземпляра. Имя файла ответов - db2<аббревиатура\_продукта>.rsp, например: db2ese.rsp. Имя файла профиля экземпляра - <имя\_экземпляра>.ins, например: db2inst1.ins. С помощью генератора файлов ответов можно создать несколько файлов ответов - по одному для каждого установленного продукта. Например, если установлены ESE и CLIENT в одном положении, команда db2rspgn генерирует файлы ответов db2ese.rsp и db2client.rsp.

Хотя в системе уже может быть установлено несколько копий DB2, генератор файлов ответов создает файл ответов только для текущей копии (то есть для копии DB2, откуда запущена команда db2rspgn).

## Коды ошибок при использовании файла ответов (Windows)

В следующей таблице описываются коды возврата ошибок (первичные и вторичные), которые могут встретиться при установке или деинсталляции с помощью файла ответов.

*Таблица 16. Первичные коды ошибок при установке с помощью файла ответов*

Значение кода ошибки	Описание
0	Действие успешно выполнено.
1	При выполнении действия получено предупреждение.
1603	Неисправимая ошибка.

Таблица 16. Первичные коды ошибок при установке с помощью файла ответов (продолжение)

Значение кода ошибки	Описание
3010	Установка или деинсталляция выполнены успешно, но для завершения процесса требуется перезагрузка. Это не относится к ситуациям, в которых выполняется принудительная перезагрузка (действие ForceReboot). Этот код ошибки недоступен в программе Windows Installer версии 1.0.

Таблица 17. Вторичные коды ошибок при установке с помощью файла ответов

Значение кода ошибки	Описание
3	Путь не найден.
5	Доступ запрещен.
10	Ошибка среды.
13	Недопустимые данные.
87	Один из параметров недопустим.
1602	Установка отменена пользователем.
1610	Данные конфигурации повреждены. Обратитесь к сотруднику службы поддержки.
1612	Для этого продукта недоступен источник установки. Проверьте, что источник существует и доступен.
1618	Уже выполняется другая установка. Завершите начатую ранее установку, потом продолжите эту.
1622	Ошибка при открытии файла журнала установки. Проверьте, что заданное положение файла журнала существует и доступно для записи.
1632	Папка <b>Temp</b> переполнена или недоступна. Проверьте, что папка <b>Temp</b> существует и в нее разрешена запись.
1633	Этот пакет установки не поддерживается на данной платформе.
1638	Уже установлена другая версия этого продукта. Продолжить установку этой версии невозможно.
1639	Недопустимый аргумент командной строки.

Дополнительную информацию о кодах возврата при использовании файла ответов смотрите на сайте Microsoft.

## Использование пакетного файла при установке с помощью файла ответов (Windows)

Для запуска установки с помощью файла ответов можно использовать пакетный файл.

Чтобы запустить установку с помощью файла ответов пакетным файлом:

1. Отредактируйте или создайте новый файл ответов.
2. Создайте пакетный файл в текстовом редакторе. Например, чтобы установить DB2 Enterprise Server Edition, создайте пакетный файл `ese.bat` со следующим содержанием:

```
c:\db2ese\setup /U c:\PROD_ESE.rsp
echo %ERRORLEVEL%
```

где /U задает положение файла ответов, а echo %ERRORLEVEL% задает, чтобы в процессе выполнения пакетного файла выводился код возврата установки.

3. Запустите пакетный файл, введя в командной строке команду **ese.bat**.

---

## Доступные примеры файлов ответов

Примеры файлов ответов позволяют установить или деинсталлировать продукты DB2, возможности и языки. Диск DVD DB2 содержит примеры готовых файлов ответов со значениями по умолчанию.

Примеры файлов ответов расположены в каталоге:

`db2/платформа/samples`

где *платформа* - соответствующая аппаратная платформа.

В Windows примеры файлов ответов для продуктов IBM Data Server и пакет драйверов IBM Data Server расположены в каталоге:

`\samples`

После установки пример файла ответов для деинсталляции записывается также в каталог `DB2DIR/install`, где `DB2DIR` - полный путь установки продукта DB2.

**Примечание:** В Windows пример файла ответов, позволяющий деинсталлировать IBM Data Server или пакет драйверов IBM Data Server, не существует, поскольку команда `db2unins` для этого клиента или драйвера не поддерживается.

---

## Ключевые слова в файле ответов

В файлах ответов используются ключевые слова. С помощью файла ответов можно выполнять следующие задачи:

- установку продуктов, возможностей и языков DB2,
- установку дополнительных возможностей и языков для DB2 или
- деинсталляцию продуктов, возможностей и языков DB2.

И для установки, и для деинсталляции приводятся примеры файлов ответов.

Объяснения ключевых слов ниже опираются на примеры файлов ответов.

Отредактировав файл ответов, скопируйте его на совместно используемый сетевой диск или сетевую файловую систему, где он будет использован сервером установки.

Для установки продуктов, возможностей и языков DB2 существуют следующие ключевые слова файла ответов. На платформах Linux или UNIX некоторые ключевые слова файла ответов используются только при установке с полномочиями `root`.

**PROD** Указывает устанавливаемый продукт. За одну установку можно установить только один продукт DB2. Поэтому в этом ключевом слове можно задать только один продукт.

### Примечание:

1. Не превращайте в комментарий строку ключевого слова **PROD**, чтобы не получалось, что после успешной установки с файлом ответов некоторые компоненты не установлены.
2. Это слово нельзя использовать с параметром `-r файл_ответов` команды `db2isetup`.

**FILE** Указывает каталог назначения для продукта DB2.

#### **Windows**

В операционных системах Windows длина значения этого ключевого слова не может превышать 110 символов.

#### **Linux или UNIX**

В операционных системах Linux или UNIX для установок с полномочиями root это обязательное ключевое слово.

К путям установки DB2 применяются следующие правила:

- Могут содержать латинские буквы нижнего регистра (a-z), верхнего регистра (A-Z) и символ подчеркивания ( \_ )
- Не могут быть длиннее 128 символов
- Не могут содержать пробелы
- Не могут содержать символы национальных алфавитов

Это ключевое слово обязательно для всех файлов ответов, используемых с параметром **-r файл\_ответов** команды db2isetup.

#### **INSTALL\_OPTION**

Только для платформ Windows; применяется для DB2 Enterprise Server Edition. Это ключевое слово задает опцию установки. Значение по умолчанию - SINGLE\_PARTITION.

Возможные значения:

- INSTANCE\_OWNING
- NEW\_NODE
- SINGLE\_PARTITION

#### **LIC\_AGREEMENT**

Указывает, что вы прочитали и приняли файл лицензионного соглашения, который находится в каталоге db2/license на диске DVD продукта DB2. По умолчанию - DECLINE.

Возможные значения:

- DECLINE
- ACCEPT

#### **Примечание:**

1. Для выполнения установки измените значение этого ключевого слова на ACCEPT в знак принятия лицензионного соглашения DB2.
2. Это слово нельзя использовать с параметром **-r файл\_ответов** команды db2isetup.

#### **INTERACTIVE**

Только для платформ Linux или UNIX. Задает, будет ли программа установки выдавать приглашение для ввода положения пакета национальных языков (положение дисков DVD или набора файлов) и сообщения о ходе выполнения.

Возможные значения:

- NONE
- YES
- MACHINE

#### **Примечание:**

1. Если задать *NONE*, выполнение происходит без диалога.
2. Если задать *YES*, на консоль будет выводиться информация о ходе выполнения и приглашения для ввода. Во время установки, если нужный язык отсутствует, вам предложат ввести положение пакета национальных языков.
3. Если задать *MACHINE*, сообщения о ходе выполнения и приглашения для ввода будут выдаваться в формате, удобном для взаимодействия с другой программой. Пример такой программы смотрите в разделе Как встроить установочный образ DB2 (Linux и UNIX).

### **CONFIG\_ONLY**

Это ключевое слово объявлено устаревшим и не будет поддерживаться в последующих выпусках. Только для платформ Linux или UNIX. Задает, что этот файл ответов служит только для задач конфигурирования. Пример: создание нового экземпляра командой `db2issetup`.

Возможные значения:

- YES
- NO

### **INSTALL\_TYPE**

Задает тип установки.

Возможные значения:

- COMPACT
- TYPICAL
- CUSTOM

При минимальной (COMPACT) и стандартной (TYPICAL) установке все пользовательские ключевые слова компонентов (COMP) игнорируются.

**Примечание:** Это слово нельзя использовать с параметром `-r файл_ответов` команды `db2issetup`.

### **DB2\_COPY\_NAME**

Только для платформ Windows. Задает имя для набора продуктов DB2, которые устанавливаются в одном и том же положении. Длина этого имени не должна превышать 64 символов.

### **DEFAULT\_COPY**

Только для платформ Windows. Задает, будет ли устанавливаемая или изменяемая копия задана в качестве копии DB2 по умолчанию, используемой прикладными программами DB2. По умолчанию - NO, если это не единственная установленная копия DB2.

Возможные значения:

- YES
- NO

### **COPY\_NAME**

Только для платформ Windows. Задает имя для устанавливаемого продукта пакет драйверов IBM Data Server. Допустимо, только если в ключевом слове PROD задано IBM\_DATA\_SERVER\_DRIVER. Длина этого имени не должна превышать 64 символов.

### **DEFAULT\_CLIENT\_INTERFACE\_COPY**

Только для платформ Windows. Задает, будет ли копия устанавливаемых продуктов DB2 (или пакет драйверов IBM Data Server) задана в качестве копии по умолчанию клиентского интерфейса баз данных IBM. Если для

этого ключевого слова задано значение YES, интерфейс IBM data server (драйвер ODBC/CLI и .NET Data Provider) в этой копии будет драйвером по умолчанию для прикладных программ. Если вы устанавливаете драйвер IBM Data Server, по умолчанию используется значение NO, если только на компьютере не установлен продукт DB2 (или пакет драйверов IBM Data Server). Если вы устанавливаете другие продукты, значением по умолчанию будет значение ключевого слова DEFAULT\_COPY.

Возможные значения:

- YES
- NO

#### **POPULATE\_XML\_FROM\_CATALOG**

Задаёт, заполняется ли файл конфигурации db2dsdriver.cfg информацией каталога. Значение по умолчанию - FALSE.

Возможные значения:

- TRUE
- FALSE

#### **INSTALL\_TSAMP**

Только для платформ AIX и Linux. Задаёт поддержку IBM Tivoli System Automation for Multiplatforms. Значение по умолчанию - YES.

Возможные значения:

- YES
- NO

#### **INSTALL\_ITMA**

Задаёт, что устанавливается IBM Tivoli Monitoring for Databases: Агент DB2 с носителя установки DB2. Значение по умолчанию - YES.

Возможные значения:

- YES
- NO

Если вы выбрали NO, для установки IBM Tivoli Monitoring for Databases вам надо будет изменить значение этого ключевого слова на YES и перезапустить установку без вывода сообщений.

#### **MIGRATE\_PRIOR\_VERSIONS**

Это ключевое слово объявлено устаревшим, вместо него следует использовать ключевое слово UPGRADE\_PRIOR\_VERSIONS. Только для платформ Windows. Задаёт, что нужно перенастроить существующую версию продукта DB2. Значение по умолчанию - FALSE.

Возможные значения:

- TRUE
- FALSE

#### **UPGRADE\_PRIOR\_VERSIONS**

Задаёт, что нужно обновить существующую версию продукта DB2. Значение по умолчанию - FALSE.

Возможные значения:

- TRUE
- FALSE

Это ключевое слово поддерживается на платформах Linux, UNIX и Windows. Однако в операционных системах Linux и UNIX это ключевое слово допустимо только для установки без полномочий root. На платформах Windows требуется не только задать для UPGRADE\_PRIOR\_VERSIONS значение TRUE, но также задать для ключевого слова DB2\_COPY\_NAME значение - имя существующей копии.

#### **UPGRADE\_DBCK\_IGNORE\_TYPE1**

Только для платформ Linux и UNIX и установки без полномочий root. Указывает команде db2setup игнорировать проверку индексов типа 1. Значение по умолчанию - NO.

Возможные значения:

- YES
- NO

#### **PACKAGE\_LOCATION**

Только для платформ Linux или UNIX. Это ключевое слово используется, только если из образа удалено "nlpack", и для установки выбраны национальные языки. Это ключевое слово задает положение пакета национальных языков. Этот путь может быть положением диска DVD продукта или положением, в которое было сохранено содержимое диска DVD.

Встроенные пути поиска позволяют автоматически проводить поиск в общем родительском каталоге. Например, если содержимое диска DVD продукта DB2 скопировано в два подкаталога:

```
/db2images/ese/dvd  
/db2images/nlpack/dvd
```

Будет автоматически выполнен поиск в подкаталогах без задания каждого из них:

```
PACKAGE_LOCATION=/db2images/ese/disk1
```

Поиск охватит подкаталоги диска DVD национальных языков.

Если содержимое диска DVD продукта DB2 скопировано в различные родительские каталоги, это ключевое слово можно повторить нужное число раз. Например:

```
PACKAGE_LOCATION=/db2images1/dvd  
PACKAGE_LOCATION=/db2images2/nlpack/dvd
```

#### **COMP**

Задаёт устанавливаемые компоненты. Программа установки автоматически устанавливает компоненты, необходимые для продукта.

При пользовательской установке компоненты выбираются по отдельности. Для этого достаточно убрать символы комментария из строк ключевых слов COMP для тех компонентов, которые вы хотите установить (доступные компоненты зависят от продукта).

**Примечание:** Это ключевое слово игнорируется, если для **INSTALL\_TYPE** не задано *CUSTOM*.

**LANG** Ключевые слова выбора языка. Необходимо раскомментировать все дополнительные языки, которые вы хотите установить. Английский язык (English) - обязательный, и выбран всегда.

### **CLIENT\_IMPORT\_PROFILE**

Задает полный путь и имя файла профиля, экспортированного командой db2cfexp. Профиль содержит параметры, связанные с экземпляром.

### **REBOOT**

Только для платформ Windows. Задает, надо ли перезапустить систему по завершении установки или деинсталляции. Значение по умолчанию - NO.

Возможные значения:

- YES
- NO

### **KILL\_PROCESSES**

Только для платформ Windows. Если у вас есть существующая версия DB2, и она запущена, и в этом ключевом слове задано YES, запущенный процесс DB2 будет завершен без вывода предупреждения.

Возможные значения:

- YES
- NO

### **NEW\_CONTACT**

Задает, новый или существующий адрес электронной почты используется в списке уведомлений и адресатов уведомлений. Если есть существующий адрес адрес электронной почты, задавать его не требуется. На платформах Linux или UNIX это ключевое слово допустимо только при установке с полномочиями root.

Возможные значения:

- YES
- NO

Это необязательное ключевое слово. Если это ключевое слово не задано, по умолчанию адресат считается новым.

### **DB2\_OLEDB\_GUID**

Только для платформ Windows. Это ключевое слово позволяет ввести GUID для прикладных программ DB2, использующих OLE DB. Если не задать это ключевое слово, значение будет сгенерировано.

### **CREATE\_DAS**

Только для платформ Windows. Задает, надо ли создать DAS.

Возможные значения:

- YES
- NO

### **CHECK\_UNCPATH**

Только для платформ Windows. Задает проверку включения пути Universal Naming Convention (UNC) в значение переменной PATH. Значение по умолчанию - YES.

Возможные значения:

- YES
- NO

### **Параметры сервера администратора DB2**

Чтобы использовать любые из описанных ниже параметров DAS, удалите для них символ комментария (\*). Этот параметр применим для сред



Windows, Linux и UNIX, но на платформах Linux или UNIX это ключевое слово допустимо только при установке с полномочиями root.

- На платформах Linux или UNIX:
  - \*DAS\_USERNAME = dasuser
  - \*DAS\_PASSWORD = dasp
  - \*DAS\_GID = 100
  - \*DAS\_UID = 100
  - \*DAS\_GROUP\_NAME = dasgroup
  - \*DAS\_SMTP\_SERVER = jsmith.torolab.ibm.com
- На платформах Windows:
  - \*DAS\_USERNAME = dasuser
  - \*DAS\_DOMAIN = domain
  - \*DAS\_PASSWORD = dasp
  - \*DAS\_SMTP\_SERVER = jsmith.torolab.ibm.com

Кроме того, можно задать LOCALSYSTEM как допустимый ID пользователя, для которого не требуется пароль. ID пользователя LOCALSYSTEM доступен для всех продуктов, кроме DB2 Enterprise Server Edition.

Следующие опции задают положение, где хранится список адресатов DAS. На платформах Linux или UNIX эти опции доступны только при установке с полномочиями root. Если список адресатов - удаленный, необходимо задать имя пользователя и пароль с достаточными правами для добавление в систему нового адресата.

- \*DAS\_CONTACT\_LIST = LOCAL или REMOTE (DEFAULT = LOCAL)
- \*DAS\_CONTACT\_LIST\_HOSTNAME = имя хоста
- \*DAS\_CONTACT\_LIST\_USERNAME = имя пользователя
- \*DAS\_CONTACT\_LIST\_PASSWORD = пароль

### Особые спецификации экземпляра

Это не имя экземпляра, а целый раздел, посвященный экземпляру. Раздел экземпляра обязателен в файле ответов.

- На платформах Windows:
  - DEFAULT\_INSTANCE - Это экземпляр по умолчанию.
- На платформах Linux или UNIX:
  - нет

### Спецификации экземпляра

При установках с полномочиями root файл ответов позволяет создать сколько угодно много экземпляров. Для каждого нового экземпляра нужно создать раздел экземпляра с ключевым словом INSTANCE. После этого все ключевые слова, которые содержат значения с префиксом, заданным ключевым словом INSTANCE, относятся к этому экземпляру. Кроме того, на платформах Windows можно задать LOCALSYSTEM как допустимый ID пользователя, для которого не требуется пароль. ID пользователя LOCALSYSTEM доступен для всех продуктов, кроме DB2 Enterprise Server Edition.

Ниже приведены примеры спецификаций экземпляров для платформ Windows, Linux и UNIX:

- На платформах Linux или UNIX:
  - \*INSTANCE=DB2\_INSTANCE
  - \*DB2\_INSTANCE.NAME = db2inst1
  - \*DB2\_INSTANCE.TYPE = ESE
  - \*DB2\_INSTANCE.PASSWORD = ПАРОЛЬ  
(допустимо только для установки root)
  - \*DB2\_INSTANCE.UID = 100

```

(допустимо только для установки root)
*DB2_INSTANCE.GID = 100
(допустимо только для установки root)
*DB2_INSTANCE.GROUP_NAME = db2grp1
(допустимо только для установки root)
*DB2_INSTANCE.HOME_DIRECTORY = /home/db2inst1
(допустимо только для установки root)
*DB2_INSTANCE.SVCENAME = db2cdb2inst1
*DB2_INSTANCE.PORT_NUMBER = 50000
*DB2_INSTANCE.FCM_PORT_NUMBER = 60000
(допустимо только для установки root)
*DB2_INSTANCE.MAX_LOGICAL_NODES = 4
(допустимо только для установки root)
*DB2_INSTANCE.AUTOSTART = YES
*DB2_INSTANCE.START_DURING_INSTALL = YES
*DB2_INSTANCE.FENCED_USERNAME = ИМЯ ПОЛЬЗОВАТЕЛЯ
(допустимо только для установки root)
*DB2_INSTANCE.FENCED_PASSWORD = ПАРОЛЬ
*DB2_INSTANCE.FENCED_UID = 100
*DB2_INSTANCE.FENCED_GID = 100
*DB2_INSTANCE.FENCED_GROUP_NAME = db2grp1
*DB2_INSTANCE.FENCED_HOME_DIRECTORY = /home/db2inst1
*DB2_INSTANCE.CONFIGURE_TEXT_SEARCH = NO
*DB2_INSTANCE.TEXT_SEARCH_HTTP_SERVICE_NAME = db2j_DB2_INSTANCE
(допустимо только для установки root)
*DB2_INSTANCE.TEXT_SEARCH_HTTP_PORT_NUMBER = 55000

```

- На платформах Windows:

```

*INSTANCE = DB2_INSTANCE
*DB2_INSTANCE.NAME = db2inst1
*DB2_INSTANCE.DEFAULT_INSTANCE = db2inst1
*DB2_INSTANCE.TYPE = ESE
*DB2_INSTANCE.PASSWORD = ПАРОЛЬ
*DB2_INSTANCE.AUTOSTART = YES
*DB2_INSTANCE.START_DURING_INSTALL = YES
*DB2_INSTANCE.SVCENAME = db2cdb2inst1
*DB2_INSTANCE.PORT_NUMBER = 50000
*DB2_INSTANCE.FCM_PORT_NUMBER = 60000
*DB2_INSTANCE.MAX_LOGICAL_NODES = 4
*DB2_INSTANCE.CONFIGURE_TEXT_SEARCH = NO
*DB2_INSTANCE.TEXT_SEARCH_HTTP_SERVICE_NAME = db2j_ЭКЗЕМПЛЯР_DB2
*DB2_INSTANCE.TEXT_SEARCH_HTTP_PORT_NUMBER = 55000

```

**Примечание:** Ключевое слово `START_DURING_INSTALL` определяет, будет ли экземпляр запущен после установки. Ключевое слово `AUTOSTART` определяет, будет ли экземпляр запущен автоматически после перезагрузки системы. Если не задано ключевое слово `START_DURING_INSTALL`, `AUTOSTART` также определяет, будет ли экземпляр запущен после установки.

### Раздел базы данных

Эти ключевые слова позволяют при установке создать базу данных или внести ее в каталог на компьютере, на котором выполняется установка.

```

DATABASE = DATABASE_SECTION
DATABASE_SECTION.INSTANCE = db2inst1
DATABASE_SECTION.DATABASE_NAME = MYDB
DATABASE_SECTION.LOCATION = LOCAL
DATABASE_SECTION.ALIAS = MYDB
DATABASE_SECTION.USERNAME = имя пользователя
DATABASE_SECTION.PASSWORD = пароль

```

\* эти ключевые слова используются только для УДАЛЕННЫХ баз данных, которые заносятся в каталог

```

DATABASE_SECTION.SYSTEM_NAME = имя хоста
DATABASE_SECTION.SVCENAME = db2c_db2inst1

```

## TOOLS\_CATALOG\_DATABASE

На платформах Linux или UNIX это ключевое слово применяется только при установке с полномочиями root. Это ключевое слово задает базу данных для хранения каталога инструментов. В этом ключевом слове следует задать значение одного из ключевых слов разделов баз данных, заданных в файле ответов.

```
*TOOLS_CATALOG_DATABASE = DATABASE_SECTION
```

## TOOLS\_CATALOG\_SCHEMA

Чтобы задать схему каталога инструментов, удалите символ комментария (\*) в следующих строках:

```
*TOOLS_CATALOG_SCHEMA = toolscat_schema
```

На платформах Linux или UNIX это ключевое слово применяется только при установке с полномочиями root.

## Раздел адресата

Эти ключевые слова задают раздел адресата; если этот адресат не существует, он будет создан в процессе установки. Этому адресату будут направляться извещения о работоспособности указанного экземпляра.

```
CONTACT = contact_section  
contact_section.NEW_CONTACT = YES  
contact_section.CONTACT_NAME = имя адресата  
contact_section.INSTANCE = DB2_INSTANCE  
contact_section.EMAIL = адрес электронной почты  
contact_section.PAGER = NO
```

На платформах Linux или UNIX это ключевое слово применяется только при установке с полномочиями root.

## Раздел параметров Информационного центра DB2

Положение по умолчанию для доступа к документации DB2 - сайт IBM. Этот раздел нужно отредактировать только в том случае, когда требуется расположить документацию DB2 в другом месте, например, на локальном компьютере или на сервере локальной сети.

Следующие опции задают имя хоста и номер порта для установки сервера Информационного центра, а также имя службы и номер порта, используемые службой сервера Информационного центра.

```
*DB2_DOCHOST = имя хоста  
*DB2_DOCPORT = 1024-65535  
*DB2_ECLIPSEIC_SVCENAME = db2icv95  
*DB2_ECLIPSEIC_PORT = 51000
```

DB2\_ECLIPSEIC\_SVCENAME and DB2\_ECLIPSEIC\_PORT допустимы только для установки Информационного центра DB2.

## Раздел расширенной защиты

Только для платформ Windows. Эти ключевые слова задают раздел защиты.

```
*DB2_EXTSECURITY = YES  
*DB2_ADMINGROUP_NAME = DB2ADMNS  
*DB2_USERSGROUP_NAME = DB2USER  
*DB2_ADMINGROUP_DOMAIN = BLANK  
*DB2_USERSGROUP_DOMAIN = BLANK
```

## Без опций конфигурации

Только для платформ Windows. Это ключевое слово позволяет установить продукт DB2 с минимальной обязательной конфигурацией. Экземпляр DB2 нужно создать вручную. Значение по умолчанию - NO.

```
*NO_CONFIG = NO
```

Возможные значения:

- YES
- NO

### Query Patroller

Для установки Query Patroller могут использоваться следующие ключевые слова.

```
QUERY_PATROLLER_DATABASE = databas1
databas1.QP_CONTROL_TABLESPACE = db2qpControlTableS
databas1.QP_CONTROL_DBPARTITIONGROUP = db2qpControlDBPGrp
databas1.QP_CONTROL_DBPARTITIONNUM = 0,1,2,...,999
databas1.QP_CONTROL_PATH = любой допустимый путь
databas1.QP_CONTROL_DMS = NO
databas1.QP_CONTROL_DMS_CONTAINER = FILE
databas1.QP_CONTROL_DMS_NUMPAGES = любое неотрицательное целое число
databas1.QP_RESULT_TABLESPACE = db2qpResultTableS
databas1.QP_RESULT_DBPARTITIONGROUP = db2qpResultDBPGrp
databas1.QP_RESULT_DBPARTITIONNUM = 0,1,2,...,999
databas1.QP_RESULT_PATH = любой допустимый путь
databas1.QP_RESULT_DMS = NO
databas1.QP_RESULT_DMS_CONTAINER = FILE
databas1.QP_RESULT_DMS_NUMPAGES = любое неотрицательное целое число
databas1.QP_REPLACE = YES
```

Только на платформах Windows: для пользовательской информации сервера Query Patroller требуются следующие дополнительные ключевые слова:

```
*QP_USERNAME
*QP_DOMAIN
*QP_PASSWORD
```

## Файл конфигурации db2rfe

### Ключевые слова для файла конфигурации db2rfe

Приведенные ниже слова позволяют выбрать компоненты и параметры, чтобы создать файл конфигурации db2rfe:

#### INSTANCENAME

Задаёт имя пользователя - владельца копии установки без полномочий root.

**Примечание:** Не добавляйте символ комментария в строку ключевого слова **INSTANCENAME**. Это обязательное ключевое слово.

#### SET\_ULIMIT

Только для AIX. Для остальных платформ изучите документацию системы, чтобы задать этот параметр вручную. В AIX, если для этого ключевого слова задано YES, команда **db2rfe** задаёт для слабых и сильных вариантов параметра data значение unlimited, слабых и сильных вариантов file size - значение unlimited и для слабых и сильных вариантов параметра nofile - значение 65536.

Возможные значения:

- YES
- NO

Значение по умолчанию - NO.

### **ENABLE\_DB2\_ACS**

Только для AIX и Linux на AMD64/EM64T и для Linux на POWER. Включает DB2 Advanced Copy Services (ACS). Значение по умолчанию - NO.

Возможные значения:

- NO
- YES

### **ENABLE\_HA**

Задаёт поддержку высокой доступности с использованием IBM Tivoli System Automation for Multiplatforms. Значение по умолчанию - NO.

Возможные значения:

- NO
- YES

### **ENABLE\_OS\_AUTHENTICATION**

Задаёт поддержку аутентификации операционной системы при соединении с базой данных. Значение по умолчанию - NO.

Возможные значения:

- NO
- YES

### **RESERVE\_REMOTE\_CONNECTION**

Резервирует службу для удаленного соединения. Значение по умолчанию - NO.

Возможные значения:

- NO
- YES

#### **Примечание:**

1. Если задано значение для параметра конфигурации менеджера баз данных SVCENAME, и в файле конфигурации заданы ключевые слова SVCENAME или SVCEPORT, все три значения должны совпадать.
2. Если задано значение для параметра конфигурации менеджера баз данных SVCENAME, но в файле конфигурации не задано ключевое слово SVCENAME или SVCEPORT, в качестве service\_name или port\_number для SVCNAME используются сгенерированные значения.
3. Если параметр конфигурации SVCENAME менеджера баз данных не задан, и ключевые слова SVCENAME и SVCEPORT отсутствуют, резервируются сгенерированные имя службы и номер порта.

### **SVCENAME**

Используется совместно с ключевым словом RESERVE\_REMOTE\_CONNECTION. Задаёт имя службы для удаленного соединения. Значение этого ключевого слова не должно превышать 14 символов.

### **SVCEPORT**

Используется совместно с ключевым словом RESERVE\_REMOTE\_CONNECTION. Задаёт номер порта для удаленного соединения (в диапазоне 1024 - 65535).

### **RESERVE\_TEXT\_SEARCH\_CONNECTION**

Резервирует значение службы для порта, используемого текстовым поиском DB2. Значение по умолчанию - NO.

Возможные значения:

- NO
- YES

### **SVCENAME\_TEXT\_SEARCH**

Используется совместно с ключевым словом RESERVE\_REMOTE\_CONNECTION. Задаёт значение службы для порта, используемого текстовым поиском DB2. Значение этого ключевого слова не должно превышать 14 символов.

### **SVCEPORT\_TEXT\_SEARCH**

Используется совместно с ключевым словом RESERVE\_REMOTE\_CONNECTION. Задаёт номер порта для значения службы для порта, используемого текстовым поиском DB2.

Сводку параметров конфигурации и переменные среды и реестра DB2 смотрите в приведенных ссылках.

## **Ключевые слова деинсталляции**

Для деинсталляции продуктов, возможностей и языков существуют следующие ключевые слова файла ответов:

### **Ключевые слова деинсталляции**

#### **REMOVE\_PROD**

Указывает продукт DB2, который вы хотите деинсталлировать. Можно деинсталлировать продукты DB2 по отдельности или же деинсталлировать все продукты DB2. Для деинсталляции всех продуктов в текущей копии установки задайте REMOVE\_PROD=ALL. В операционных системах Windows это ключевое слово нельзя использовать совместно с ключевыми словами REMOVE\_COMP, REMOVE\_LANG и REMOVE\_ITMA.

#### **REMOVE\_COMP**

Указывает компоненты DB2, которые вы хотите деинсталлировать. В операционных системах Windows это ключевое слово нельзя указывать совместно с REMOVE\_PROD.

#### **REMOVE\_LANG**

Задаёт языки, которые вы хотите деинсталлировать. Нельзя деинсталлировать английский язык. Для деинсталляции всех языков, кроме английского, в текущей копии установки задайте REMOVE\_LANG=ALL. В операционных системах Windows это ключевое слово нельзя указывать совместно с REMOVE\_PROD.

#### **REMOVE\_ITMA**

Задаёт деинсталляцию агента DB2 IBM Tivoli Monitoring for Databases. Значение по умолчанию - NO.

Возможные значения:

- YES
- NO

В операционных системах Windows это ключевое слово нельзя указывать совместно с REMOVE\_PROD.

### **REMOVE\_TSAMP**

Только для платформ AIX и Linux. Задает деинсталляцию IBM Tivoli System Automation for Multiplatforms. Значение по умолчанию - NO.

Возможные значения:

- YES
- NO

Это ключевое слово применимо, только если копия DB2 удалена. Чтобы удалить копию DB2, выберите все продукты по отдельности или раскомментируйте выражение REMOVE\_PROD=ALL.

### **REMOVE\_DAS**

Только для платформ Windows. Определяет, следует ли удалять DAS. Значение по умолчанию - YES.

Возможные значения:

- YES
- NO

Ключевое слово REMOVE\_DAS учитывается только в следующих ситуациях:

- в системе есть несколько копий DB2
- DAS сконфигурирован и активирован в удаляемой копии DB2, или
- вы выбрали удаление всех продуктов сервера в копии DB2

В этом случае после деинсталляции другие копии DB2, которым требуется DAS, не будут работать правильно. Чтобы устранить эту ошибку, переместите DAS в другую копию DB2 командой `dasupdt`.

Когда для ключевого слова REMOVE\_DAS задано YES, в описанной выше ситуации деинсталляция всегда удаляет DAS при удалении текущей копии DB2. Когда для ключевого слова REMOVE\_DAS задано NO, в описанной выше ситуации деинсталляция завершается с ошибкой.

### **REBOOT**

Только для платформ Windows. Задает, надо ли перезапустить систему по завершении установки или деинсталляции. Значение по умолчанию - NO.

Возможные значения:

- YES
- NO

---

## **Встраивание установочного образа DB2 (Linux и UNIX)**

На платформах Linux и UNIX вы можете встроить установочный образ DB2 в установочный образ вашей собственной программы. Если для установки продукта DB2 используется файл ответов, в котором задано ключевое слово INTERACTIVE, информация, связанная с установкой (такая как информация о ходе работы или запросы информации), выводится в формате, который ваша прикладная программа может легко анализировать.

Чтобы включить установочный образ DB2 в пакет вашей программы:

1. Скопируйте пример программы DB2 из каталога db2/samples/ в рабочий каталог. Поставляются примеры программ на языках C и Java. В подкаталогах C и Java находятся примеры программы и файлы readme.
2. Постройте пример программы, используя поставляемый make-файл или совместимый компилятор.
3. Измените файл ответов и задайте ключевое слово INTERACTIVE=MACHINE.
4. Используя пример программы, запустите установку DB2 из рабочего каталога.
  - Для программы установки на языке C введите:  
`./InstallTester образ -r файл_ответов`
  - Для программы установки на языке Java введите:  
`java InstallTester образ -r файл_ответов`где
  - *образ* - положение установочного образа DB2, в котором находится команда db2setup или db2\_install.
  - *файл\_ответов* - полный путь и имя файла ответов.

---

## Экспорт и импорт профилей

Информацию конфигурации можно экспортировать и импортировать в экземпляр DB2 на другой рабочей станции. Если при установке продукта DB2 с помощью файла ответа, созданного генератором файлов ответа, не применялся профиль конфигурации, можно создать файл конфигурации и импортировать его на другую рабочую станцию.

1. Чтобы создать профиль конфигурации, введите команду db2cfexp, задав полное имя файла для экспорта. Полученный профиль будет содержать только информацию конфигурации для текущего экземпляра базы данных DB2.
2. Для импорта профиля конфигурации можно:
  - Использовать команду db2cfimp
  - Использовать файл ответов, убрав комментарий для ключевого слова DB2.CLIENT\_IMPORT\_PROFILE и задав в качестве *filename* имя файла экспорта

**Примечание:** Кроме того, для экспорта и импорта профилей конфигурации можно применять ассистент конфигурирования (CA).

---

## Остановка процессов DB2 при интерактивной установке (Windows)

Перед началом изменения или установки нового продукта поверх существующей копии DB2 рекомендуется остановить процессы DB2 существующей копии DB2. При остановке активных процессов DB2 надо проявить чрезвычайную осторожность, поскольку прекращение процесса DB2 может привести к потере данных.

Для уменьшения риска потери данных рекомендуется запустить для каждого экземпляра команду db2stop.

Ниже описано, как остановить процессы DB2.

1. Для интерактивной установки, чтобы остановить все выполняющиеся процессы DB2, задайте в команде setup опцию /F. Опция /F останавливает выполняющиеся процессы без вывода сообщений и подсказок.
2. Кроме того, убедиться в остановке служб DB2, можно, просмотрев их в окне служб.



---

## Остановка процессов DB2 при установке с помощью файла ответов (Windows)

Если при запуске команды установки DB2 выполняются какие-либо процессы DB2, установка невозможна.

Для выполнения установки нужно остановить процессы DB2. При остановке активных процессов DB2 надо проявить чрезвычайную осторожность, поскольку прекращение процесса DB2 может привести к потере данных. Ниже описано, как остановить выполняющиеся процессы.

Для уменьшения риска потери данных рекомендуется запустить для каждого экземпляра команду `db2stop` и закрыть все программы, обращающиеся к данным DB2.

При установке с помощью файлов ответов остановить активные процессы DB2 можно любым из следующих способов. Если задать любую из следующих опций, активные процессы DB2 будут остановлены перед выполнением установки.

- Задайте опцию `/F` в команде `setup`.
- Задайте для ключевого слова `KILL_PROCESSES` значение `YES` (значение по умолчанию - `NO`).



---

## Глава 11. Изменение редакций продукта DB2

---

### Переход между продуктами баз данных DB2 (в Linux и UNIX)

Можно перейти от одной редакции продукта баз данных DB2 к другой (или от одной копии DB2 к другой), сохранив всю информацию из исходной установки продукта баз данных DB2. Например, можно перейти от DB2 Workgroup Server Edition к DB2 Enterprise Server Edition.

#### Перед началом работы

Ваша система должна соответствовать предварительным требованиям к системе для устанавливаемой редакции продукта баз данных DB2.

#### Об этой задаче

Будьте внимательны при вводе команды `db2_deinstall`. Если ввести ее, не задав соответствующие опции, можно удалить все компоненты продукта баз данных DB2.

Эти инструкции применяются только при переключении между одинаковыми версиями продукта баз данных DB2.

#### Порядок действий

Чтобы перейти с одного продукта баз данных DB2 на другой:

1. Выполните установку продукта баз данных DB2 для новой редакции.  
Создавать новый экземпляр не требуется. По завершении установки можно переконфигурировать существующие экземпляры при помощи команды `db2iupdt` или `db2nrupdt`.
2. Добавьте файл лицензий для нового продукта баз данных, введя команду `db2licm`.  
`db2licm -a файл_лицензии`

Файл лицензии можно найти в каталоге `db2/license` на компакт-диске активации продукта.

3. Получите список имен всех экземпляров в системе при помощи команды `db2ilist`:  
`DB2DIR/db2ilist`

где `DB2DIR` - положение, в котором установлен исходный продукт баз данных DB2. По умолчанию это `/opt/ibm/db2/V9.7` в Linux и `/opt/IBM/db2/V9.7` в операционных системах UNIX.

4. Остановите все активные экземпляры.
5. Чтобы переконфигурировать экземпляры, введите следующие команды:
  - `db2iupdt` - для каждого экземпляра с полномочиями `root`
  - `db2nrupdt` для экземпляров без полномочий `root`.

Например:

```
DB2DIR/bin/db2iupdtИмяЭкземпляра
```

где `DB2DIR` - положение, в котором установлен новый продукт баз данных DB2, а `ИмяЭкземпляра` - имя экземпляра.

6. Удалите исходную лицензию продукта баз данных DB2, введя команду `db2licm`.

- a. Чтобы найти *идентификатор-продукта* исходного продукта баз данных DB2, введите команду `db2licm -l`.
  - b. Для удаления лицензии введите команду:  
`db2licm -r идентификатор-продукта`
  - c. Введите команду `db2licm -l` и проверьте значение даты истечения срока. Если в графе Срок истек исходного продукта баз данных DB2 не указана дата истечения срока, повторяйте команду `db2licm -r`, пока не удалите успешно все лицензии исходного продукта баз данных DB2.
7. Удалите исходную сигнатуру продукта баз данных DB2:
- a. Найдите сигнатуру продукта, введя команду `db2ls`:  
`db2ls -q -a -b DB2DIR`
- где *DB2DIR* - положение, в котором установлен новый продукт баз данных DB2.
- Вы увидите сигнатуры продуктов и для старого, и для нового продуктов баз данных DB2. Например: EXPRESS\_PRODUCT\_SIGNATURE или WSE\_PRODUCT\_SIGNATURE.
- b. Удалите сигнатуру старого продукта, введя команду `db2`:  
`DB2DIR/install/db2_deinstall -F сигнатура_продукта`
- где *DB2DIR* - положение, в котором установлен новый продукт баз данных DB2. Вы больше не увидите сигнатуру старого продукта в выводе команды `db2ls`.
8. (Необязательно) Деинсталлируйте исходный продукт баз данных DB2.

### Результаты

После выполнения этих действий ваши экземпляры будут сконфигурированы для работы в новой установке продукта баз данных DB2.

---

## Переход между продуктами баз данных DB2 (в Windows)

Можно перейти от одного продукта баз данных DB2 к другому (или от одной копии DB2 к другой), сохранив всю информацию из исходной установки продукта баз данных DB2. Например, можно обновить DB2 Workgroup Server Edition до DB2 Enterprise Server Edition.

### Перед началом работы

Ваша система должна соответствовать предварительным требованиям к системе для устанавливаемого нового продукта баз данных DB2.

Если в исходном продукте баз данных DB2 установлены какие-либо пакеты Fix Pack, необходимо получить образ для этого уровня пакетов Fix Pack и установить его непосредственно, а не устанавливать продукт баз данных DB2 с последующим применением пакета Fix Pack. Причина в том, что каждый образ пакета исправлений DB2 представляет собой полный образ обновления.

### Об этой задаче

Эти инструкции применимы, только если старый и новый продукты баз данных DB2 совместно используют один и тот же уровень версии (например, Версия 9.7).

### Порядок действий

Чтобы перейти с одного продукта баз данных DB2 на другой:

1. Зарегистрируйтесь как пользователь с полномочиями администратора.
2. Остановите все процессы и службы DB2.
3. Вставьте в дисковод диск DVD продукта баз данных DB2 для новой, устанавливаемой редакции. Откроется панель запуска продукта баз данных IBM DB2.
4. Мастер по установке продуктов баз данных DB2 определит язык системы и запустит программу установки на этом языке. Чтобы запустить мастер по установке продуктов баз данных DB2 вручную:
  - a. Нажмите кнопку **Пуск** и выберите **Выполнить**.
  - b. В поле **Открыть** введите следующую команду:  
`x:\setup /i язык`

где *x* - имя дисковода DVD, а *язык* - код используемого языка и территории, например, RU для русского.

Если флаг */i* не задан, программа установки будет запущена на заданном в операционной системе языке по умолчанию.

Нажмите кнопку **ОК**.

5. Выберите **Работать с существующим**, чтобы запустить установку и следуйте указаниям программы установки. При выполнении шагов установки можно воспользоваться электронной справкой. Для просмотра электронной справки нажмите кнопку **Справка** или клавишу **F1**. В любой момент можно нажать кнопку **Отмена**, чтобы прервать установку.
6. Добавьте файл лицензий для нового продукта баз данных DB2, введя команду `db2licm`.  
`db2licm -a файл_лицензии`

Файл лицензии можно найти в каталоге `db2\license` на компакт-диске активации продукта.

7. Удалите исходную лицензию продукта баз данных DB2, введя команду `db2licm`.
  - a. Чтобы найти *идентификатор-продукта* исходного продукта баз данных DB2, введите команду `db2licm -l`.
  - b. Для удаления лицензии введите команду:  
`db2licm -r идентификатор-продукта`
  - c. Введите команду `db2licm -l` и проверьте значение даты истечения срока. Если в графе **Срок истек** исходного продукта баз данных DB2 не указана дата истечения срока, повторяйте команду `db2licm -r`, пока не будут удалены все лицензии исходного продукта баз данных DB2.
8. Удалите исходный продукт баз данных DB2 в окне панели управления **Установка и удаление программ**.
9. После полной деинсталляции исходного продукта баз данных DB2 вновь активируйте сервер и службы управления с помощью команды `db2start` или окна **Службы Панели управления**.

## Результаты

После выполнения этих действий ваши экземпляры будут сконфигурированы для работы в новой установке продукта баз данных DB2.



---

## Часть 2. Способы установки, при которых требуется конфигурирование вручную (Linux и UNIX)

Рекомендуется выполнять установку продуктов и возможностей DB2 с помощью мастера по установке DB2 или файла ответов.

Мастер по установке DB2 предоставляет справку по установке и позволяет выполнить такие дополнительные задачи, как создание пользователей и групп, настройка протоколов и создание экземпляра.

Установка с помощью файла ответов обладает теми же достоинствами, что и использование мастера по установке DB2, но не поддерживает графический интерфейс. Кроме того, файл ответов позволяет задать отдельные параметры конфигурации менеджера баз данных и переменные реестра профиля.

Однако если вы не хотите использовать эти способы установки, можно использовать для установки продуктов, возможностей и компонентов DB2 в поддерживаемых операционных системах Linux и UNIX следующие способы, при которых требуется конфигурирование вручную:

- Команда `db2_install` для продуктов DB2 или команда `doce_install` для Информационного центра DB2.
- Внедрение загрузочного файла установки

При использовании любого из этих двух способов после внедрения файлов продукта необходимо вручную выполнить конфигурирование.

### Предварительные требования

Ознакомьтесь с документацией по установке, поставляемой вместе с выбранным продуктом DB2. Например, если вы планируете установить DB2 Enterprise Server Edition, ознакомьтесь с документом *Quick Beginnings DB2 Servers*, в котором приведены предварительные требования и другая полезная информация об установке.

### Ограничения

Продукты и возможности DB2 нельзя установить в операционной системе Windows, используя команду `db2_install` или загрузочные файлы установки. Продукты и возможности DB2 можно установить в операционной системе Windows только с помощью мастера по установке DB2 или файла ответов.

В поддерживаемых операционных системах Linux или UNIX нельзя установить вручную продукты или возможности DB2 с помощью собственных средств установки операционной системы (таких как `rpm`, `SMIT`, `swinstall` или `pkgadd`). Надо изменить все существующие сценарии, содержащие собственные утилиты установки, которые вы используете для взаимодействия и запросов к установкам DB2.

Выберите способ установки:

- Глава 12, “Установка продукта DB2 при помощи команды `db2_install` или `doce_install` (Linux и UNIX)”, на стр. 139
- Глава 13, “Установка продуктов DB2 с файлами загрузки (Linux и UNIX)”, на стр. 143





---

## Глава 12. Установка продукта DB2 при помощи команды `db2_install` или `doce_install` (Linux и UNIX)

Перед установкой продуктов и утилит DB2 или Информационного центра DB2:

- Необходимо ознакомиться с документацией по установке того продукта DB2, который вы собираетесь устанавливать. Например, если вы планируете установить DB2 Enterprise Server Edition, ознакомьтесь с документом *Quick Beginnings DB2 Servers*, в котором приведены предварительные требования и другая полезная информация об установке.
- Продукт DB2 и Информационный центр DB2 можно устанавливать как с полномочиями `root`, так и без полномочий `root`.
- Образ продукта DB2 должен быть доступен. Вы можете получить образ установки DB2 либо купив физический диск DVD продукта DB2, либо скачав образ установки с Passport Advantage.

Команда `db2_install` устанавливает продукты и утилиты DB2 в поддерживаемых операционных системах Linux и UNIX.

Команда `doce_install` устанавливает Информационный центр DB2 в поддерживаемых операционных системах Linux.

Продукты или возможности DB2 *нельзя* установить вручную с помощью собственных средств установки операционной системы, таких как `rpm`, `SMIT`, `swinstall` или `pkgadd`. Потребуется изменить все существующие сценарии, содержащие собственные утилиты установки, которые вы используете для взаимодействия и запросов к установкам DB2.

Команда `db2_install` не поддерживается для диска DVD с пакетом национальных языков.

В системе можно установить только одну копию Информационного центра DB2 для текущего выпуска. Информационный центр нельзя установить в то же положение, в которое установлен продукт DB2. Если вы устанавливаете Информационный центр DB2 в системе с брандмауэром и собираетесь разрешить остальным системам доступ к Информационному центру DB2, необходимо открыть порт при установке брандмауэра.

Чтобы установить продукт или утилиту DB2 при помощи команды `db2_install` или установить Информационный центр DB2 с использованием команды `doce_install`:

1. Если у вас есть физический диск DVD с продуктом DB2, вставьте и смонтируйте необходимый диск DVD или перейдите в файловую систему, в которой был сохранен образ установки.
2. Если образ продукта DB2 загружен по сети, нужно распаковать архив и файл `tar` продукта.
  - a. Распакуйте архив:

```
gzip -d продукт.tar.gz
```

Например,

```
gzip -d ese.tar.gz
```

- b. Распакуйте файл `tar` продукта:

### В операционных системах Linux

```
tar -xvf продукт.tar
```

Например,

```
tar -xvf ese.tar
```

### В операционных системах AIX, HP-UX и Solaris

```
gnutar -xvf продукт.tar
```

Например,

```
gnutar -xvf ese.tar
```

- c. Перейдите в каталог продукта:

```
cd продукт
```

Например,

```
cd ese
```

3. Введите команду `./db2_install` или `./doce_install`:

```
./db2_install -b DB2DIR -p короткое_имя_продукта -с положение_языков_пакета  
-L язык... -n
```

где:

- *DB2DIR* задает путь установки продукта DB2. Если путь не указан, вам будет предложено либо выбрать путь по умолчанию, либо ввести необходимый путь. Путь установки по умолчанию:

- для операционных систем AIX, HP-UX или Solaris: `/opt/IBM/db2/V9.7`

- для операционных систем Linux: `/opt/ibm/db2/V9.7`

- для Информационного центра DB2: `/opt/ibm/db2ic/V9.7`. У Версия Информационного центра DB2 для рабочей станции нет пути установки по умолчанию, и положение установки должны задать вы. Однако по умолчанию Версия Информационного центра DB2 для рабочей станции устанавливается на порт 51097.

Если вы задаете свой собственный путь, необходимо указывать полное имя.

К путям установки DB2 применяются следующие правила:

- Могут содержать латинские буквы нижнего регистра (a-z), верхнего регистра (A-Z) и символ подчеркивания ( \_ )
- Не могут быть длиннее 128 символов
- Не могут содержать пробелы
- Не могут содержать символы национальных алфавитов

**Примечание:** Чтобы продукты и компоненты DB2 работали совместно, их нужно установить в один путь. Продукты DB2 можно устанавливать в разные пути. Но чтобы продукты и компоненты работали совместно, они должны быть установлены в один путь и должны быть одного уровня выпуска.

- *короткое\_имя\_продукта* задает устанавливаемый продукт DB2.

Этот параметр регистронезависим и обязателен, если указан параметр `-n`.

Короткое имя продукта (*короткое\_имя\_продукта*) можно найти в файле `ComponentList.htm` (под полным именем продукта), находящемся на вашем носителе в каталоге `/db2/платформа`, где *платформа* - платформа, на которой выполняется установка. Можно установить только один продукт за раз.

- *положение\_пакета\_национальных\_языков* задает положение пакета национальных языков (NLPAK).

- *язык* задает поддержку национального языка. Можно установить версию продукта DB2, отличную от английской. Однако эту команду необходимо запускать с диска DVD с продуктом, а не с диска DVD с пакетом национальных языков.

По умолчанию английский язык устанавливается всегда, поэтому указывать его не надо. Если требуется несколько языков, этот параметр обязателен. Чтобы задать несколько языков, укажите этот параметр несколько раз. Например, чтобы установить французский и русский языки, задайте `-L FR -L RU`.

- Параметр *n* задает неинтерактивный режим установки. Если указан этот параметр, необходимо также указать `-b` и `-p`. Параметры `-s` и `-L` задаются только в случае необходимости.

Если при установке Информационного центра DB2 указать номер порта, отличный от используемого по умолчанию, можно получить сообщение об ошибке “Указанное имя службы уже используется”. Эту ошибку можно исправить либо выбрав номер порта по умолчанию, либо указав другое имя службы.

После установки нужно вручную сконфигурировать сервер DB2. При этом нужно создать и сконфигурировать пользователей и экземпляры.



---

## Глава 13. Установка продуктов DB2 с файлами нагрузки (Linux и UNIX)

В этом разделе описана установка продуктов, компонентов и возможностей баз данных DB2 с помощью загрузочных файлов установки DB2. Это не рекомендуемый способ установки. Рекомендуется использовать мастер по установке DB2 или файлы ответов.

### Перед началом работы

Перед внедрением загрузочных файлов установки DB2:

- Просмотрите предварительные требования к установке и убедитесь, что они выполняются.
- Убедитесь в выполнении зависимостей DB2. При просмотре предварительных требований к установке отметьте все продукты баз данных DB2, которые должны быть установлены друг с другом. Затем внедрите файл `tar.gz` для продукта и все файлы `tar.gz` для обязательных продуктов.
- Получите загрузочные файлы установки: они находятся на диске DVD продукта DB2; их можно также загрузить с сайта IBM Passport Advantage:  
<http://www.ibm.com/software/howtobuy/passportadvantage/>.

### Ограничения

Продукты, компоненты или возможности баз данных DB2 нельзя установить вручную с помощью собственных средств установки операционной системы, таких как `rpm`, `SMIT`, `swinstall` или `pkgadd`.

### Порядок действий

Для установки продуктов, компонентов и возможностей баз данных DB2 с помощью загрузочных файлов установки DB2:

1. Для установки с полномочиями `root` зарегистрируйтесь как пользователь `root`. Для установки без полномочий `root` зарегистрируйтесь под ID пользователя, который будет владельцем этой установки DB2.
2. Вставьте и смонтируйте соответствующий диск DVD или перейдите в файловую систему, где хранится установочный образ.
3. Найдите компонент DB2, который нужно установить. На каждом диске DVD с продуктом баз данных DB2 есть файл со списком доступных компонентов для установки. Список компонентов расположен на диске DVD в файле `ComponentList.htm` из каталога `/db2/платформа`, где *платформа* - это платформа, на которой выполняется установка.
4. Распакуйте установочный файл.

**Примечание:** Чтобы продукты и компоненты баз данных DB2 работали совместно, их нужно установить в один путь. Продукты баз данных DB2 можно устанавливать и в разные пути. Но чтобы продукты и компоненты работали совместно, они должны быть установлены в один путь и иметь один уровень выпуска. В каждой группе файлов управления загрузкой есть файл `DB2DIR/.metadata/COMPONENT/prereqs`, в котором описаны необходимые компоненты для данного компонента. Если какой-либо из необходимых компонентов отсутствует, данная функция не будет работать.

Чтобы распаковать загрузочный файл, введите соответствующую команду:

- Для AIX, HP-UX или Solaris:

```
cd DB2DIR
gunzip -c /dvd/db2/платформа/FILES/имя_файла.tar.gz | tar -xvf -
```
- Для Linux:

```
cd DB2DIR
tar xzvf /dvd/db2/платформа/FILES/имя_файла.tar.gz
```

где

- *DB2DIR* - полный путь каталога установки:
  - Для установок без полномочий root *DB2DIR* должен быть каталогом *\$HOME*/sqllib. Этот каталог должен быть пуст.
  - Для установок с полномочиями root путь по умолчанию:
    - /opt/IBM/db2/V9.7 для AIX, HP-UX или Solaris
    - /opt/ibm/db2/V9.7 для LinuxЕсли вы решили не использовать путь по умолчанию, можно задать другой путь установки.

К путям установки DB2 применяются следующие правила:

- Могут содержать латинские буквы нижнего регистра (a-z), верхнего регистра (A-Z) и символ подчеркивания ( \_ )
  - Не могут быть длиннее 128 символов
  - Не могут содержать пробелы
  - Не могут содержать символы национальных алфавитов
- *dvd* - точка монтирования диска DVD DB2.
  - *имя\_файла* - имя устанавливаемого компонента DB2.

5. Чтобы в качестве встроенного пути поиска библиотек в каждом исполняемом файле и файле библиотеки DB2 использовался путь установки, введите следующую команду:

```
DB2DIR/install/db2chgpath
```

где *DB2DIR* - полный путь каталога установки.

#### **Важные замечания:**

- После запуска команды db2chgpath программные файлы удалить нельзя.
  - При последующей установке в этот же путь дополнительных возможностей нужно будет ввести команду db2stop и еще раз ввести команду db2chgpath.
6. Для установок с полномочиями root в это время можно создать экземпляр DB2 при помощи команды db2icrt. Если создание экземпляра не требуется, следует ввести хотя бы команду db2ilist. Запуск команды db2icrt или команды db2ilist необходим, поскольку побочным эффектом от запуска любой из этих этой команд является регистрация установки в глобальном реестре.
7. Для установок без полномочий root запустите *\$HOME*/sqllib/db2nrcfg, чтобы сконфигурировать экземпляр без полномочий root.
8. Установите утилиту db2ls. Утилита db2ls позволяет запросить информацию об установленных копиях DB2. Чтобы установить утилиту db2ls:
- а. Определите, какая копия DB2 является самой новой, введя следующую команду:

```
db2greg -dump
```

Вы получите примерно такой вывод:

```
S,DB2,9.5.0.0,/opt/ibm/copy1,-,,0,,1159464765,0
S,DB2,9.5.0.1,/opt/ibm/copy2,,,1,0,,1159466596,0
```

В этом примере вывода 9.5.0.1 во второй строке указывает, что уровень copy2 (копии 2) новее по сравнению с copy1 (копией 2), чей уровень - 9.5.0.0.

- b. Проверьте, есть ли в /usr/local/bin ссылка на db2ls. Если она существует, проверьте, какая копия DB2 на нее указывает.
  - c. Если любое из следующих условий истинно, создайте ссылку на /opt/ibm/последняя\_копия/install/db2ls в каталоге /usr/local/bin (где *последняя\_копия* - копия DB2 с наивысшим уровнем):
    - /usr/local/bin/db2ls не существует
    - /usr/local/bin/db2ls существует, но указывает на установленную копию DB2, не представляющую собой самую новую копию в системе
9. Сконфигурируйте монитор отказов DB2 в /etc/inittab, введя команду db2fmcu, доступную в установке сервера. Например:
- ```
DB2DIR/bin/db2fmcu -u -p /etc/inittab
```

где *DB2DIR* - полный путь каталога установки.

10. Для установок без полномочий root после установки продукта баз данных DB2 нужно открыть новый сеанс регистрации, чтобы использовать экземпляр DB2 без полномочий root. Можно использовать и тот же сеанс регистрации, если вы задали среду экземпляра DB2 с каталогом *\$HOME/sqllib/db2profile* (для пользователей оболочек Bourne и Korn) или *\$HOME/sqllib/db2chsrc* (для пользователей оболочек C), где *\$HOME* - домашний каталог этого пользователя без полномочий root.

### Что дальше

После внедрения загрузочного файла нужно вручную выполнить дальнейшие задачи по конфигурированию.





---

## Глава 14. Конфигурирование серверов DB2 вручную после установки

В этом разделе описана процедура ручного конфигурирования сервера DB2 после его установки при помощи команды `db2_install` или внедрения загрузочных файлов установки в поддерживаемых операционных системах Linux и UNIX.

Эта задача не применяется для продуктов DB2, для установки которых использовались мастер по установке DB2 или файл ответов.

При установке с помощью команды `db2_install` или внедрении загрузочных файлов установки выполняется только установка компонентов DB2. Все задачи конфигурирования, в том числе перечисленные ниже, необходимо выполнить вручную.

Чтобы вручную сконфигурировать сервер DB2, выполните перечисленные ниже действия. Учтите, что шаги с 1 по 4 не применяются для установок без полномочий `root`.

1. Создайте ID пользователей и группы для установки DB2
2. Создайте сервер администратора DB2 (DAS)
3. Создайте экземпляр с помощью `db2icrt`
4. Создайте связи для файлов DB2 (Необязательно)
5. Настройте соединения TCP/IP для экземпляра DB2
6. Зарегистрируйте лицензионный ключ с помощью Центра лицензий

Если вы планируете применять такие инструменты DB2, как Центр задач или планировщик сервера администратора DB2, рекомендуется настроить каталог инструментов DB2. Каталог инструментов DB2 содержит метаданные, необходимые для работы инструментов и планировщика DB2.

---

### Создание ID пользователей и групп для установки базы данных DB2 (Linux и UNIX)

Мастер по установке DB2 создаст этих пользователей и группы во время процесса установки. Если хотите, можете создать их заранее.

При выполнении этой задачи для создания пользователей и групп необходимы полномочия `root`.

Необходимы три пользователя и группы.

Имена пользователей и групп, применяемые в приведенных ниже инструкциях, описаны в следующей таблице. Вы можете указать другие имена пользователей и групп, если они соответствуют правилам именования, применяемым в системе и DB2.

ID пользователей, которые вы создадите, потребуются при выполнении последующих задач конфигурирования.

Таблица 18. Пользователи и группы по умолчанию

| Пользователь                            | Пример имени пользователя | Пример имени группы |
|-----------------------------------------|---------------------------|---------------------|
| Владелец экземпляра                     | db2inst1                  | db2iadm1            |
| Изолированный пользователь              | db2fenc1                  | db2fadm1            |
| Пользователь сервера администратора DB2 | dasusr1                   | dasadm1             |

- Домашний каталог владельца экземпляра - это каталог, в котором будет установлен экземпляр DB2.
- Изолированный пользователь применяется для выполнения пользовательских функций и хранимых процедур вне адресного пространства базы данных DB2.
- ID *пользователя сервера администратора DB2* применяется для запуска сервера администратора DB2 в системе.

Чтобы создать необходимые группы ID пользователей для DB2:

1. Зарегистрируйтесь как пользователь с полномочиями root.
2. Введите необходимые команды в зависимости от операционной системы.

**Примечание:** В этих командных строках примера не указаны пароли. Это только примеры. Чтобы задать пароль, можно использовать команду *passwd имя\_пользователя* из командной строки.

#### Операционная система AIX

Для создания групп в AIX введите следующие команды:

```
mkgroup id=999 db2iadm1
mkgroup id=998 db2fadm1
mkgroup id=997 dasadm1
```

Создайте пользователей в каждой из групп:

```
mkuser id=1004 pgrp=db2iadm1 groups=db2iadm1
home=/home/db2inst1 db2inst1
mkuser id=1003 pgrp=db2fadm1 groups=db2fadm1
home=/home/db2fenc1 db2fenc1
mkuser id=1002 pgrp=dasadm1 groups=dasadm1
home=/home/dasusr1 dasusr1
```

Задайте начальный пароль:

```
passwd db2inst1
passwd db2fenc1
passwd dasusr1
```

#### Операционные системы HP-UX

Для создания групп в HP-UX введите следующие команды:

```
groupadd -g 999 db2iadm1
groupadd -g 998 db2fadm1
groupadd -g 997 dasadm1
```

Создайте пользователей в каждой из групп:

```
useradd -g db2iadm1 -d /home/db2inst1 -m db2inst1
useradd -g db2fadm1 -d /home/db2fenc1 -m db2fenc1
useradd -g dbasgrp -d /home/dasusr1 -m dasusr1
```

Задайте начальный пароль:

```
passwd db2inst1
passwd db2fenc1
passwd dasusr1
```

## Операционные системы Linux

Для создания групп в операционных системах Linux введите следующие команды:

```
groupadd -g 999 db2iadm1
groupadd -g 998 db2fadm1
groupadd -g 997 dasadm1
```

Создайте пользователей в каждой из групп:

```
useradd -u 1004 -g db2iadm1 -m -d /home/db2inst1 db2inst1
useradd -u 1003 -g db2fadm1 -m -d /home/db2fenc1 db2fenc1
useradd -u 1002 -g dasadm1 -m -d /home/dasusr1 dasusr1
```

Задайте начальный пароль:

```
passwd db2inst1
passwd db2fenc1
passwd dasusr1
```

## операционные системы Solaris

Для создания групп в Solaris введите следующие команды:

```
groupadd -g 999 db2iadm1
groupadd -g 998 db2fadm1
groupadd -g 997 dasadm1
```

Создайте пользователей в каждой из групп:

```
useradd -g db2iadm1 -u 1004 -d /export/home/db2inst1 -m db2inst1
useradd -g db2fadm1 -u 1003 -d /export/home/db2fenc1 -m db2fenc1
useradd -g dasadm1 -u 1002 -d /export/home/dasusr1 -m dasusr1
```

Задайте начальный пароль:

```
passwd db2inst1
passwd db2fenc1
passwd dasusr1
```

---

## Создание ID пользователей и групп в среде многораздельных баз данных

### Создание необходимых пользователей для установки серверов DB2 в среде многораздельных баз данных (AIX)

Для работы с базой данных DB2 необходимы три пользователя и группы. Имена пользователей и групп, применяемые в приведенных ниже инструкциях, описаны в следующей таблице. Можно указать другие имена пользователей и групп, если они соответствуют правилам именования, применяемым в вашей системе и DB2.

Если для установки продукта DB2 используется мастер по установке DB2, этот мастер создаст нужных пользователей.

Таблица 19. Необходимые пользователи и группы

| Необходимый пользователь                | Имя пользователя | Имя группы |
|-----------------------------------------|------------------|------------|
| Владелец экземпляра                     | db2inst1         | db2iadm1   |
| Изолированный пользователь              | db2fenc1         | db2fadm1   |
| Пользователь сервера администратора DB2 | dasusr1          | dasadm1    |

Если пользователь сервера администратора DB2 - это существующий пользователь, к моменту установки этот пользователь должен уже существовать на всех участвующих компьютерах. Если пользователь сервера администратора DB2 создается при помощи мастера по установке DB2 на компьютере - владельце экземпляра, при установке при помощи файла ответов этот пользователь при необходимости будет создан также на всех задействованных компьютерах. Если соответствующий пользователь уже существует на компьютерах, он должен входить в ту же основную группу.

#### Предварительные требования

- Для создания пользователей и групп необходимы полномочия `root`.
- Если для управления пользователями и группами используется программное обеспечение систем защиты, при определении пользователей и групп DB2 могут потребоваться дополнительные действия.

#### Ограничение

Имена создаваемых пользователей должны соответствовать как правилам именования операционной системы, так и правилам именования DB2.

Для создания трех указанных пользователей выполните следующие действия:

1. Зарегистрируйтесь на главном компьютере.
2. При помощи следующих команд создайте группу для владельца экземпляра (например, `db2iadm1`), группу для пользователя, который будет выполнять пользовательские функции и хранимые процедуры (например, `db2fadm1`), и группу для пользователя - владельца сервера администратора DB2 (например, `dasadm1`):

```
mkgroup id=999 db2iadm1
mkgroup id=998 db2fadm1
mkgroup id=997 dasadm1
```

3. Создайте пользователя в каждой группе, созданной на предыдущем шаге, с помощью следующих команд. Домашним каталогом пользователей будет служить домашний каталог DB2, который был ранее создан и настроен для совместного использования (`db2home`).

```
mkuser id=1004 pgrp=db2iadm1 groups=db2iadm1 home=/db2home/db2inst1
core=-1 data=491519 stack=32767 rss=-1 fsize=-1 db2inst1
mkuser id=1003 pgrp=db2fadm1 groups=db2fadm1 home=/db2home/db2fenc1
db2fenc1
mkuser id=1002 pgrp=dasadm1 groups=dasadm1 home=/home/dasusr1
dasusr1
```

4. Задайте начальный пароль для созданных пользователей с помощью следующих команд:

```
passwd db2inst1
passwd db2fenc1
passwd dasusr1
```

5. Выйдите из системы.
6. Попробуйте зарегистрироваться на главном компьютере под именем созданных пользователей (`db2inst1`, `db2fenc1` и `dasusr1`). При первом входе в систему под именем одного из пользователей будет предложено изменить его пароль.
7. Выйдите из системы.
8. Создайте аналогичные учетные записи пользователей и групп на каждом компьютере в вашей среде многораздельных баз данных.

## Создание необходимых пользователей для установки серверов DB2 в среде многораздельных баз данных (НР-UХ)

Для работы с базой данных DB2 необходимы три пользователя и группы. Имена пользователей и групп, применяемые в приведенных ниже инструкциях, описаны в следующей таблице. Можно указать другие имена пользователей и групп, если они соответствуют правилам именования, применяемым в вашей системе и DB2.

Если для установки продукта DB2 используется мастер по установке DB2, этот мастер создаст нужных пользователей.

Таблица 20. Необходимые пользователи и группы

| Необходимый пользователь                | Имя пользователя | Имя группы |
|-----------------------------------------|------------------|------------|
| Владелец экземпляра                     | db2inst1         | db2iadm1   |
| Изолированный пользователь              | db2fenc1         | db2fadm1   |
| Пользователь сервера администратора DB2 | dasusr1          | dasadm1    |

Если пользователь сервера администратора DB2 - это существующий пользователь, к моменту установки этот пользователь должен уже существовать на всех участвующих компьютерах. Если пользователь сервера администратора DB2 создается при помощи мастера по установке DB2 на компьютере - владельце экземпляра, при установке при помощи файла ответов этот пользователь при необходимости будет создан также на всех задействованных компьютерах. Если соответствующий пользователь уже существует на компьютерах, он должен входить в ту же основную группу.

### Предварительные требования

- Для создания пользователей и групп необходимы полномочия root.
- Если для управления пользователями и группами используется программное обеспечение систем защиты, при определении пользователей и групп DB2 могут потребоваться дополнительные действия.

### Ограничение

Имена создаваемых пользователей должны соответствовать как правилам именования операционной системы, так и правилам именования DB2.

Для создания трех указанных пользователей выполните следующие действия:

1. Зарегистрируйтесь на главном компьютере.
2. При помощи следующих команд создайте группу для владельца экземпляра (например, db2iadm1), группу для пользователя, который будет выполнять пользовательские функции и хранимые процедуры (например, db2fadm1), и группу для пользователя - владельца сервера администратора DB2 (например, dasadm1):

```
groupadd -g 999 db2iadm1
groupadd -g 998 db2fadm1
groupadd -g 997 dasadm1
```
3. Создайте пользователя в каждой группе, созданной на предыдущем шаге, с помощью следующих команд. Домашним каталогом пользователей будет служить домашний каталог DB2, который был ранее создан и настроен для совместного использования (db2home).

```

useradd -u 1004 db2iadm1 -d /db2home/db2inst1 -m db2inst1
useradd -u 1003 db2fadm1 -d /db2home/db2fenc1 -m db2fenc1
useradd -u 1002 dbasgrp -d /home/dasusr1 -m dasusr1

```

4. Задайте начальный пароль для созданных пользователей с помощью следующих команд:

```

passwd db2inst1    passwd db2fenc1    passwd dasusr1

```

5. Выйдите из системы.
6. Попробуйте зарегистрироваться на главном компьютере под именем созданных пользователей (db2inst1, db2fenc1 и dasusr1). При первом входе в систему под именем одного из пользователей будет предложено изменить его пароль.
7. Выйдите из системы.
8. Создайте аналогичные учетные записи пользователей и групп на каждом компьютере в вашей среде многораздельных баз данных.

## Создание необходимых пользователей для установки серверов DB2 в среде многораздельных баз данных (Linux)

Для работы с базой данных DB2 необходимы три пользователя и группы. Имена пользователей и групп, применяемые в приведенных ниже инструкциях, описаны в следующей таблице. Можно указать другие имена пользователей и групп, если они соответствуют правилам именования, применяемым в вашей системе и DB2.

Если для установки продукта DB2 используется мастер по установке DB2, этот мастер создаст нужных пользователей.

Таблица 21. Необходимые пользователи и группы

| Необходимый пользователь                | Имя пользователя | Имя группы |
|-----------------------------------------|------------------|------------|
| Владелец экземпляра                     | db2inst1         | db2iadm1   |
| Изолированный пользователь              | db2fenc1         | db2fadm1   |
| Пользователь сервера администратора DB2 | dasusr1          | dasadm1    |

Если пользователь сервера администратора DB2 - это существующий пользователь, к моменту установки этот пользователь должен уже существовать на всех участвующих компьютерах. Если пользователь сервера администратора DB2 создается при помощи мастера по установке DB2 на компьютере - владельце экземпляра, при установке при помощи файла ответов этот пользователь при необходимости будет создан также на всех задействованных компьютерах. Если соответствующий пользователь уже существует на компьютерах, он должен входить в ту же основную группу.

### Предварительные требования

- Для создания пользователей и групп необходимы полномочия root.
- Если для управления пользователями и группами используется программное обеспечение систем защиты, при определении пользователей и групп DB2 могут потребоваться дополнительные действия.

### Ограничение

Имена создаваемых пользователей должны соответствовать как правилам именования операционной системы, так и правилам именования DB2.

Для создания трех указанных пользователей выполните следующие действия:

1. Зарегистрируйтесь на главном компьютере.

- При помощи следующих команд создайте группу для владельца экземпляра (например, db2iadm1), группу для пользователя, который будет выполнять пользовательские функции и хранимые процедуры (например, db2fadm1), и группу для пользователя - владельца сервера администратора DB2 (например, dasadm1):

```
groupadd -g 999 db2iadm1
groupadd -g 998 db2fadm1
groupadd -g 997 dasadm1
```

Убедитесь, что указанные номера не существуют ни на одном компьютере.

- Создайте пользователя в каждой группе, созданной на предыдущем шаге, с помощью следующих команд. Домашним каталогом пользователей будет служить домашний каталог DB2, который был ранее создан и настроен для совместного использования (db2home).

```
useradd -u 1004 -g db2iadm1 -m -d /db2home/db2inst1 db2inst1
useradd -u 1003 -g db2fadm1 -m -d /db2home/db2fenc1 db2fenc1
useradd -u 1002 -g dasadm1 -m -d /home/dasusr1 dasusr1
```

- Задайте начальный пароль для созданных пользователей с помощью следующих команд:

```
passwd db2inst1    passwd db2fenc1    passwd dasusr1
```

- Выйдите из системы.
- Попробуйте зарегистрироваться на главном компьютере под именем созданных пользователей (db2inst1, db2fenc1 и dasusr1). При первом входе в систему под именем одного из пользователей будет предложено изменить его пароль.
- Выйдите из системы.
- Создайте аналогичные учетные записи пользователей и групп на каждом компьютере в вашей среде многораздельных баз данных.

## Создание необходимых пользователей для установки серверов DB2 в среде многораздельных баз данных (операционная система Solaris)

Для работы с базой данных DB2 необходимы три пользователя и группы. Имена пользователей и групп, применяемые в приведенных ниже инструкциях, описаны в следующей таблице. Можно указать другие имена пользователей и групп, если они соответствуют правилам именования, применяемым в вашей системе и DB2.

Если для установки продукта DB2 используется мастер по установке DB2, этот мастер создаст нужных пользователей.

Таблица 22. Необходимые пользователи и группы

| Необходимый пользователь                | Имя пользователя | Имя группы |
|-----------------------------------------|------------------|------------|
| Владелец экземпляра                     | db2inst1         | db2iadm1   |
| Изолированный пользователь              | db2fenc1         | db2fadm1   |
| Пользователь сервера администратора DB2 | dasusr1          | dasadm1    |

Если пользователь сервера администратора DB2 - это существующий пользователь, к моменту установки этот пользователь должен уже существовать на всех участвующих компьютерах. Если пользователь сервера администратора DB2 создается при помощи мастера по установке DB2 на компьютере - владельце экземпляра, при установке при помощи файла ответов этот пользователь при

необходимости будет создан также на всех задействованных компьютерах. Если соответствующий пользователь уже существует на компьютерах, он должен входить в ту же основную группу.

#### Предварительные требования

- Для создания пользователей и групп необходимы полномочия `root`.
- Если для управления пользователями и группами используется программное обеспечение систем защиты, при определении пользователей и групп DB2 могут потребоваться дополнительные действия.

#### Ограничение

Имена создаваемых пользователей должны соответствовать как правилам именования операционной системы, так и правилам именования DB2.

Для создания трех указанных пользователей выполните следующие действия:

1. Зарегистрируйтесь на главном компьютере.
2. При помощи следующих команд создайте группу для владельца экземпляра (например, `db2iadm1`), группу для пользователя, который будет выполнять пользовательские функции и хранимые процедуры (например, `db2fadm1`), и группу для пользователя - владельца сервера администратора DB2 (например, `dasadm1`):

```
groupadd id=999 db2iadm1
groupadd id=998 db2fadm1
groupadd id=997 dasadm1
```
3. Создайте пользователя в каждой группе с помощью следующих команд. Домашним каталогом пользователей будет служить домашний каталог DB2, который был ранее создан и настроен для совместного использования (`/db2home`).

```
useradd -u 1004 -g db2iadm1 -d /db2home/db2inst1 -m db2inst1
useradd -u 1003 -g db2fadm1 -d /db2home/db2fenc1 -m db2fenc1
useradd -u 1002 -g dasadm1 -d /export/home/dasusr1 -m dasusr1
```
4. Задайте начальный пароль для созданных пользователей с помощью следующих команд:

```
passwd db2inst1    passwd db2fenc1    passwd dasusr1
```
5. Выйдите из системы.
6. Попробуйте зарегистрироваться на главном компьютере под именем созданных пользователей (`db2inst1`, `db2fenc1` и `dasusr1`). При первом входе в систему под именем одного из пользователей будет предложено изменить его пароль.
7. Выйдите из системы.
8. Создайте аналогичные учетные записи пользователей и групп на каждом компьютере в вашей среде многораздельных баз данных.

---

## Создание сервера администратора DB2 (Linux и UNIX)

Сервер администратора DB2 (DAS) предоставляет службы для таких инструментов DB2, как Центр управления и Ассистент конфигурирования.

#### Перед началом работы

Для создания DAS у вас должны быть:

- Полномочия `root`.
- Созданный пользователь DAS.

**Важное замечание:** DB2 (DAS) объявлен устаревшим в Версии 9.7 и может быть удален в будущем выпуске. Дополнительную информацию смотрите в разделе



“Инструменты Центра управления и сервер администратор DB2 (DAS) объявлены устаревшими” в книге *Что нового в DB2 Версии 9.7.*

### Ограничения

К ID пользователей применяются следующие ограничения и требования:

- Должны иметь первичную группу, отличную от `guests`, `admins`, `users` и `local`
- Могут содержать латинские буквы нижнего регистра (a-z), цифры (0-9) и символ подчеркивания ( \_ )
- Не могут быть длиннее восьми символов
- Не могут начинаться с `IBM`, `SYS`, `SQL` или с цифры
- Не могут быть зарезервированными словами системы DB2 (`USERS`, `ADMINS`, `GUESTS`, `PUBLIC` или `LOCAL`) или зарезервированным словом языка SQL
- Для ID экземпляра DB2, ID DAS или ID изолированного пользователя нельзя использовать ID пользователей с полномочиями `root`.
- Не могут содержать символы национальных языков
- Если вместо создания новых ID пользователей указываются существующие ID пользователей, проверьте, что эти ID пользователей:
  - Не заблокированы
  - У них не истекли сроки действия паролей

### Порядок действий

Для создания DAS:

1. Зарегистрируйтесь как пользователь с полномочиями `root`.
2. Введите следующую команду для создания DAS:

```
DB2DIR/instance/dascrt -u пользователь_DAS
```

где

- *DB2DIR* задает путь установки продукта баз данных DB2. Каталог установки по умолчанию:
  - для операционных систем AIX, HP-UX или Solaris: `/opt/IBM/db2/V9.7`
  - для операционных систем Linux: `/opt/ibm/db2/V9.7`
- **-u** задает пользователя DAS, созданного во время создания пользователей и групп.

---

## Создание экземпляра с помощью `db2icrt`

Экземпляр DB2 - это среда, где вы храните данные и запускаете программы. Для создания экземпляра служит команда `db2icrt`.

### Перед началом работы

В операционных системах Linux или UNIX у вас должны быть полномочия `root`.

### Порядок действий

Для создания экземпляра с помощью команды `db2icrt` выполните следующие действия:

1. Зарегистрируйтесь с надлежащими полномочиями.

2. Используйте команду db2icrt. Например, в операционных системах Linux или UNIX:

```
DB2DIR/instance/db2icrt -a тип_аутент-ции -u ID_изолир_польз-ля имя_экз-ра
```

где:

*DB2DIR*

каталог установки DB2.

- В операционных системах AIX, HP-UX и Solaris каталог установки DB2 по умолчанию - /opt/IBM/db2/V9.7.
- В операционных системах Linux каталог установки по умолчанию - /opt/ibm/db2/V9.7.

**-a тип\_аутен (Linux или UNIX)**

Представляет тип аутентификации экземпляра. *тип\_аутен* может иметь значения SERVER, CLIENT или SERVER\_ENCRYPT. По умолчанию применяется значение SERVER. Это необязательный параметр.

**-u ID\_изолированного\_пользователя**

Представляет имя пользователя, применяемое для запуска изолированных пользовательских функций (UDF) и изолированных хранимых процедур. Этот флаг не требуется, если вы создаете экземпляр на клиенте. Укажите имя созданного изолированного пользователя.

*InstName*

Представляет имя экземпляра. Это имя должно совпадать с именем пользователя - владельца экземпляра. Укажите имя созданного пользователя - владельца экземпляра. Экземпляр будет создан в домашнем каталоге пользователя - владельца экземпляра.

## Пример

Например, если вы используете аутентификацию сервера, вашим изолированным пользователем является db2fenc1, а пользователем-владельцем экземпляра - db2inst1, используйте следующую команду для создания экземпляра в системе AIX:

```
/opt/IBM/db2/V9.7/instance/db2icrt -a server -u db2fenc1 db2inst1
```

### Что дальше

(Необязательно) После создания экземпляра можно сконфигурировать уведомление для мониторинга работоспособности. Это можно сделать с помощью Центра работоспособности или CLP.

---

## Создание связей для файлов DB2

Можно создавать связи файлов DB2 с каталогом /usr/lib и файлов включений с каталогом /usr/include для конкретной версии и выпуска DB2.

Чтобы выполнить эту задачу, необходимо зарегистрироваться в системе как пользователь с полномочиями root.

Эту задачу не требуется выполнять для нормальной работы DB2.

Создавать связи для файлов DB2 имеет смысл, только если выполняются следующие условия:

- У вас есть только одна копия DB2 на данном компьютере.

- Вы разрабатываете или запускаете прикладные программы и не хотите указывать полный путь к библиотекам и файлам включений программных продуктов.

Применяются следующие ограничения:

- Создание связей для одной копии DB2 сделает другие копии DB2 нефункциональными. В одной системе связи можно создать только для одной копии DB2.
- Существующие связи с каталогами /usr/lib и /usr/include предыдущей версии DB2 будут автоматически удалены.
- Нельзя создавать связи в системе, если в ней планируется параллельно применять несколько копий DB2.

Чтобы создать связи для файлов DB2, выполните следующие действия:

1. Зарегистрируйтесь как пользователь с полномочиями root.
2. Введите команду db2ln. Например:

```
DB2DIR/cfg/db2ln
```

где:

#### **DB2DIR**

каталог установки DB2.

- В операционных системах AIX, HP-UX и Solaris каталог установки DB2 по умолчанию - /opt/IBM/db2/V9.7
- В операционных системах Linux каталог установки по умолчанию - /opt/ibm/db2/V9.7

Существующие связи с каталогами /usr/lib и /usr/include, созданные для предыдущей версии DB2, автоматически удаляются командой db2ln при создании связей для текущей версии DB2. Чтобы восстановить связи для библиотек предыдущей версии, выполните команду db2rmln в текущей версии DB2 перед вызовом команды db2ln из предыдущей версии DB2.

---

## Конфигурирование соединений TCP/IP для экземпляра DB2

В этом разделе описана процедура настройки соединений TCP/IP на сервере DB2 с помощью процессора командной строки (CLP) DB2. Протоколы связи необходимо настроить на сервере DB2 для того, чтобы он мог принимать запросы от удаленных клиентов DB2.

Перед настройкой соединений TCP/IP для экземпляра DB2:

- Убедитесь, что TCP/IP работает на сервере DB2. Для установления соединения протокол TCP/IP должен работать и на клиенте DB2.
- Задайте имя службы соединений и порт соединения, либо только порт соединения.

#### **Имя службы соединений и порт соединения**

Имя службы задается в параметре Имя службы (*svcsname*) файла конфигурации менеджера баз данных на сервере. Если имя службы соединений задано, аналогичное имя службы, номер порта и протокол нужно добавить в файл служб. Вы можете указать любое имя службы, однако оно должно быть уникальным в файле служб. Пример имени службы: server1. Если продукт DB2 Enterprise Server Edition работает в среде многораздельной базы данных, убедитесь, что номер порта не совпадает с одним из номеров портов менеджера быстрой связи (FCM).

Этот номер порта должен быть уникальным в файле служб. Пример номера порта и имени протокола: 3700/tcp.

#### **Порт соединения**

Номер порта можно добавить в параметр Имя службы (*svcname*) файла конфигурации менеджера баз данных на сервере. В этом случае файл служб обновлять не нужно. Если продукт DB2 Enterprise Server Edition используется в среде многораздельных баз данных, убедитесь, что номер порта не совпадает с одним из номеров портов менеджера быстрой связи (FCM) или другой программы, применяемой в системе. Пример номера порта: 3700.

Мастер по установке DB2 автоматически обнаруживает и настраивает большинство протоколов связи, когда вы конфигурируете DB2. Выполните текущую задачу, если:

- Вы отменили выбор протокола связи TCP/IP во время установки DB2 с помощью мастера по установке DB2.
- Вы добавили протокол связи TCP/IP после установки DB2 с помощью мастера по установке DB2.
- Протокол связи TCP/IP не был обнаружен мастером по установке DB2.
- Вы установили продукт DB2 с помощью команды `db2_install` или с использованием загрузочного файла установки.

Для настройки соединений TCP/IP для экземпляра DB2 выполните следующие действия:

1. Обновите файл служб на сервере.
2. Обновите файл конфигурации менеджера баз данных на сервере.
3. Задайте протоколы связи для экземпляра DB2

---

## Часть 3. После установки продукта сервера DB2



---

## Глава 15. Проверка вашей установки

---

### Проверка правильности установки серверов DB2 с помощью программы Первые шаги (Linux и Windows)

Можно проверить успешность установки сервера DB2, обратившись для этого к данным из примера базы данных SAMPLE.

Для выполнения задачи необходимо установить компоненты Центр управления и Первые шаги.

Программа Первые шаги указана, как компонент для начала работы в окне выбора возможностей мастера по установке DB2. Он устанавливается в процессе обычной установки, а также может быть выбран во время пользовательской установки.

Компонент Центр управления доступен только в Linux (только для x86 и AMD64/EM64T) и Windows (только x86 и AMD64/EM64T).

1. В Linux зарегистрируйтесь в системе как пользователь - владелец экземпляра.
2. Запустите программу Первые шаги:
  - В операционных системах Windows нажмите кнопку **Пуск** и выберите **Программы -> IBM DB2 -> [Имя копии DB2] -> Инструменты настройки > Первые шаги**
  - В операционных системах Linux и Windows программу Первые шаги можно запустить командой **db2fs**.
3. Можно выбрать тип создаваемых объектов базы данных и положение базы данных. В Windows можно выбрать диск для создания базы данных SAMPLE, а в Linux - каталог для этой базы данных.
4. Выполнение команды может занять несколько минут. После создания примера базы данных SAMPLE будет выдано сообщение о завершении. Нажмите кнопку **ОК**.
5. Запустите Центр управления. В Windows нажмите кнопку **Пуск** и выберите **Программы -> IBM DB2 -> [Имя копии DB2] -> Общие инструменты администрирования -> Центр управления**. В системах Linux введите команду **db2cc**.
6. На левой панели окна Центра управления разверните дерево объектов для просмотра примера базы данных SAMPLE и ее объектов. Выберите объект Таблицы для просмотра таблиц базы данных SAMPLE в правой панели окна Центра управления. Щелкните правой кнопкой по имени таблицы и выберите Запрос. В окне редактора команд нажмите кнопку **Выполнить**, чтобы выполнить запрос, и посмотрите результаты.

После проверки правильности установки можно удалить базу данных SAMPLE, чтобы освободить пространство на диске. Однако если вы собираетесь использовать примеры прикладных программ, оставьте базу данных SAMPLE.

Для удаления примера базы данных SAMPLE введите команду **db2 drop database sample**.

Программу Первые шаги можно также использовать для проверки наличия обновлений продукта, чтобы быть в курсе обновлений и улучшений продуктов DB2.

---

## Проверка правильности установки с помощью процессора командной строки (CLP)

Вы можете проверить правильность установки, создав базу данных SAMPLE и получив данные из этой базы с помощью команд SQL.

### Предварительные требования

- В системе должен быть установлен компонент базы данных SAMPLE (он включен в стандартную установку, его можно найти в списке выбираемых возможностей).
- У вас должны быть полномочия SYSADM.

Для проверки правильности установки выполните следующие действия:

1. Войдите в систему как пользователь с полномочиями SYSADM.
2. Запустите менеджер баз данных, введя команду db2start.
3. Введите команду db2sampl для создания пробной базы данных SAMPLE.

Выполнение команды может занять несколько минут. Сообщение о завершении не выдается; когда процесс завершится, вновь появится командная строка.

Вновь созданная база данных SAMPLE автоматически заносится в каталог под алиасом SAMPLE.

4. Соединитесь с базой данных SAMPLE, получите список всех сотрудников, работающих в отделе номер 20, и отсоединитесь от базы данных. Введите следующие команды в процессоре командной строки (CLP):

```
connect to sample
"select * from staff where dept = 20"
connect reset
```

Вывод должен быть примерно следующим:

| ID  | NAME    | DEPT | JOB   | YEARS | SALARY   | COMM   |
|-----|---------|------|-------|-------|----------|--------|
| 10  | Sanders | 20   | Mgr   | 7     | 98357.50 | -      |
| 20  | Pernal  | 20   | Sales | 8     | 78171.25 | 612.45 |
| 80  | James   | 20   | Clerk | -     | 43504.60 | 128.20 |
| 190 | Sneider | 20   | Clerk | 8     | 34252.75 | 126.50 |

Выбрано 4 записи.

После проверки правильности установки можно удалить базу данных SAMPLE, чтобы освободить пространство на диске. Для удаления примера базы данных SAMPLE введите команду db2 drop database sample.

---

## Проверка правильности установки среды многораздельных баз данных (Windows)

Чтобы проверить правильность установки сервера DB2, создайте пример базы данных и получите данные из этой базы данных с помощью команд SQL. После этого проверьте, что данные распределены по всем серверам разделов базы данных.

Должна быть полностью выполнена процедура установки.

Для создания базы данных SAMPLE:

1. Зарегистрируйтесь на главном компьютере (сервере А) как пользователь с полномочиями SYSADM.
2. Введите команду db2sampl для создания пробной базы данных SAMPLE.



Выполнение команды может занять несколько минут. Если снова появилась командная строка, значит команда выполнена.

Вновь созданная база данных SAMPLE автоматически заносится в каталог под алиасом SAMPLE.

3. Запустите менеджер баз данных, введя команду db2start.
4. В командном окне DB2 введите следующие команды DB2 для подключения к базе данных SAMPLE и получения списка служащих, работающих в отделе 20:

```
db2 connect to sample
db2 "select * from staff where dept = 20"
```
5. Чтобы убедиться, что данные распределены по всем серверам разделов базы данных, введите в командном окне DB2 следующие команды:

```
db2 "select distinct dbpartitionnum(empno) from employee"
```

Появится список разделов базы данных, в которых хранятся данные таблицы employee. Содержимое этого списка зависит от числа разделов базы данных и числа разделов в группе, применяемой табличным пространством, в котором создана таблица employee.

После проверки правильности установки можно удалить базу данных SAMPLE, чтобы освободить пространство на диске. Однако если вы собираетесь использовать примеры прикладных программ, лучше оставить этот пример базы данных.

Для удаления примера базы данных SAMPLE введите команду db2 drop database sample.

---

## Проверка правильности установки сервера многораздельной базы данных (Linux и UNIX)

Используйте инструмент db2val для проверки основных функций копии DB2, проверяя файлы установки, экземпляры, создание баз данных, соединение с этой базой данных и состояние сред DPF. Подробности смотрите в разделе “Проверка копии DB2”. Состояние среды DPF проверяется только при наличии как минимум 2 узлов. Кроме того, чтобы проверить правильность установки сервера DB2, создайте пример базы данных и получите данные из этой базы данных с помощью команд SQL. После этого проверьте, что данные распределены по всем серверам разделов базы данных.

Перед выполнением следующих действий должна быть полностью выполнена процедура установки.

Для создания базы данных SAMPLE:

1. Зарегистрируйтесь на главном компьютере (сервере А) как пользователь-владелец экземпляра. В приведенном примере db2inst1 - это пользователь, владеющий экземпляром.
2. Введите команду db2sampl для создания пробной базы данных SAMPLE. По умолчанию эта база данных будет создана в домашнем каталоге владельца экземпляра. В нашем примере это каталог /db2home/db2inst1/. Домашний каталог владельца экземпляра - это каталог базы данных по умолчанию.

Выполнение команды может занять несколько минут. Сообщение о завершении не выдается; когда процесс завершится, вновь появится командная строка.

Вновь созданная база данных SAMPLE автоматически заносится в каталог под алиасом SAMPLE.
3. Запустите менеджер баз данных, введя команду db2start.

4. В командном окне DB2 введите следующие команды DB2 для подключения к базе данных SAMPLE и получения списка служащих, работающих в отделе 20:

```
db2 connect to sample
db2 "select * from staff where dept = 20"
```

5. Чтобы убедиться, что данные распределены по всем серверам разделов базы данных, введите в командном окне DB2 следующие команды:

```
db2 "select distinct dbpartitionnum(empno) from employee"
```

Появится список разделов базы данных, в которых хранятся данные таблицы employee. Конкретный вывод зависит от:

- числа разделов в базе данных
- числа разделов в группе разделов базы данных для табличного пространства, в котором создана таблица employee.

После проверки правильности установки можно удалить базу данных SAMPLE, чтобы освободить пространство на диске. Для удаления примера базы данных SAMPLE введите команду `db2 drop database sample`.

## Структура каталогов для установленного продукта баз данных DB2 (Windows)

При установке продуктов баз данных DB2 можно задать путь установки продукта баз данных DB2 или же использовать путь по умолчанию. После установки объекты DB2 создаются в различных каталогах.

Выполните следующие действия, чтобы проверить продукт DB2, установленный в Windows.

1. В командной строке введите команду `regedit`. Откроется окно редактора реестра.
2. Раскройте `HKEY_LOCAL_MACHINE > Software > IBM > DB2`.

Появится установленный вами продукт DB2.

В следующей таблице показано положение объектов DB2 после установки по умолчанию.

Таблица 23. Объекты DB2 и их положение

| Объект DB2                                                                                                                                                                                                                                                                                                  | Положение                                                                                                                                                                                                                                                                                        |
|-------------------------------------------------------------------------------------------------------------------------------------------------------------------------------------------------------------------------------------------------------------------------------------------------------------|--------------------------------------------------------------------------------------------------------------------------------------------------------------------------------------------------------------------------------------------------------------------------------------------------|
| Информация о DAS                                                                                                                                                                                                                                                                                            | <ul style="list-style-type: none"> <li>• Для операционных систем Windows XP и Windows 2003: <code>C:\Documents and Settings\All Users\Application Data\IBM\DB2\DB2COPY1</code></li> <li>• Для операционных систем Windows Vista и новее: <code>C:\ProgramData\IBM\DB2\DB2COPY1</code></li> </ul> |
| Файл конфигурации базы данных SQLDBCON                                                                                                                                                                                                                                                                      | <code>C:\DB2\NODE0000\SQL00001</code>                                                                                                                                                                                                                                                            |
| Каталог базы данных<br><br>Содержит файлы, необходимые для: <ul style="list-style-type: none"> <li>• информации о пуле буферов</li> <li>• хронологической информации</li> <li>• файлов управления журналом</li> <li>• информации о путях хранения</li> <li>• информации о табличном пространстве</li> </ul> | <code>C:\DB2\NODE0000\SQL00001</code>                                                                                                                                                                                                                                                            |

Таблица 23. Объекты DB2 и их положение (продолжение)

| Объект DB2                                                  | Положение                                                                                                                                                                                                                                                                                    |
|-------------------------------------------------------------|----------------------------------------------------------------------------------------------------------------------------------------------------------------------------------------------------------------------------------------------------------------------------------------------|
| Файл конфигурации менеджера баз данных db2system            | <ul style="list-style-type: none"> <li>Для операционных систем Windows XP и Windows 2003: C:\Documents and Settings\All Users\Application Data\IBM\DB2\DB2COPY1\DB2</li> <li>Для операционных систем Windows Vista и новее: C:\ProgramData\IBM\DB2\DB2COPY1\DB2</li> </ul>                   |
| Команды DB2                                                 | C:\Program Files\IBM\SQLLIB\BIN                                                                                                                                                                                                                                                              |
| Файлы журналов db2diag файлов сообщений об ошибках DB2      | <ul style="list-style-type: none"> <li>Для операционных систем Windows XP и Windows 2003: C:\Documents and Settings\All Users\Application Data\IBM\DB2\DB2COPY1\DB2</li> <li>Для операционных систем Windows Vista и новее: C:\ProgramData\IBM\DB2\DB2COPY1\DB2</li> </ul>                   |
| Путь установки DB2:                                         | C:\Program Files\IBM\SQLLIB                                                                                                                                                                                                                                                                  |
| Каталог для данных мониторинга событий                      | C:\DB2\NODE0000\SQL00001\DB2EVENT                                                                                                                                                                                                                                                            |
| Каталог для файлов журналов транзакций                      | C:\DB2\NODE0000\SQL00001\SQLOGDIR                                                                                                                                                                                                                                                            |
| Файл журнала установки                                      | <ul style="list-style-type: none"> <li>Для операционных систем Windows XP и Windows 2003: C:\Documents and Settings\Администратор\Мои документы\DB2LOG</li> <li>Для операционных систем Windows Vista и новее: C:\Пользователи\ИМЯ_ПОЛЬЗОВАТЕЛЯ\Документы\DB2LOG</li> </ul>                  |
| Экземпляр                                                   | <ul style="list-style-type: none"> <li>Для операционных систем Windows XP и Windows 2003: C:\Documents and Settings\All Users\Application Data\IBM\DB2\DB2COPY1\DB2</li> <li>Для операционных систем Windows Vista и новее: C:\ProgramData\IBM\DB2\DB2COPY1\DB2</li> </ul>                   |
| Информация об экземпляре                                    | <ul style="list-style-type: none"> <li>Для операционных систем Windows XP и Windows 2003: C:\Documents and Settings\All Users\Application Data\IBM\DB2\DB2COPY1\DB2</li> <li>Для операционных систем Windows Vista и новее: C:\ProgramData\IBM\DB2\DB2COPY1\DB2</li> </ul>                   |
| Каталог узла                                                | <ul style="list-style-type: none"> <li>Для операционных систем Windows XP и Windows 2003: C:\Documents and Settings\All Users\Application Data\IBM\DB2\DB2COPY1\DB2\SQLNODIR</li> <li>Для операционных систем Windows Vista и новее: C:\ProgramData\IBM\DB2\DB2COPY1\DB2\SQLNODIR</li> </ul> |
| Каталог локальных баз данных для экземпляра с названием DB2 | C:\DB2\NODE0000\SQLDBDIR                                                                                                                                                                                                                                                                     |

Таблица 23. Объекты DB2 и их положение (продолжение)

| Объект DB2                                          | Положение                                                                                                                                                                                                                                                                                        |
|-----------------------------------------------------|--------------------------------------------------------------------------------------------------------------------------------------------------------------------------------------------------------------------------------------------------------------------------------------------------|
| Файл среды многораздельной базы данных db2nodes.cfg | <ul style="list-style-type: none"> <li>• Для операционных систем Windows XP и Windows 2003: C:\Documents and Settings\All Users\Application Data\IBM\DB2\DB2COPY1\DB2</li> <li>• Для операционных систем Windows Vista и новее: C:\ProgramData\IBM\DB2\DB2COPY1\DB2</li> </ul>                   |
| Каталог системных баз данных                        | <ul style="list-style-type: none"> <li>• Для операционных систем Windows XP и Windows 2003: C:\Documents and Settings\All Users\Application Data\IBM\DB2\DB2COPY1\DB2\SQLDBDIR</li> <li>• Для операционных систем Windows Vista и новее: C:\ProgramData\IBM\DB2\DB2COPY1\DB2\SQLDBDIR</li> </ul> |

На следующих рисунках показаны примеры структуры каталогов DB2 после выполнения установки в операционной системе Windows XP или Windows 2003 при помощи опций по умолчанию. На этих рисунках показаны два экземпляра: DB2 и MYINST. Каталоги DB2 и MYINST на локальном диске C: появятся только при создании базы данных под соответствующим экземпляром.

## Структура каталогов - информация об экземпляре

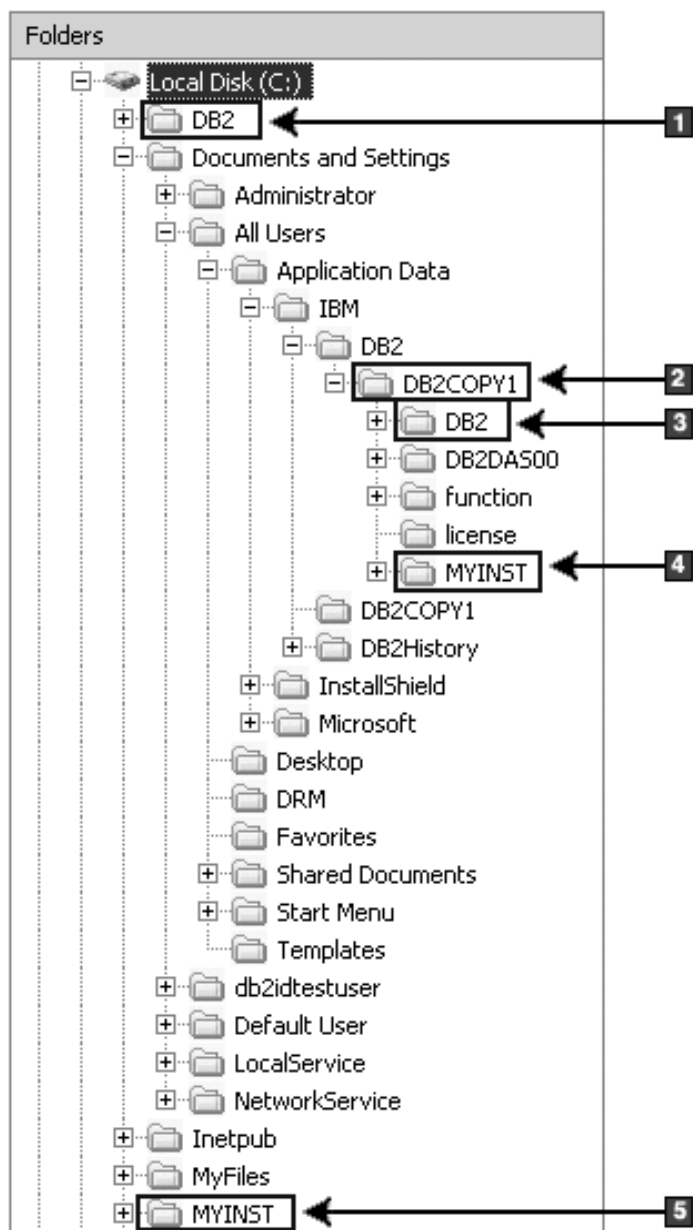

1. Содержит базы данных, созданные на диске C: для экземпляра с именем DB2.
2. Содержит информацию о DAS.
3. Содержит информацию об экземпляре с именем DB2.
4. Содержит информацию об экземпляре с именем MYINST.
5. Содержит базы данных, созданные на диске C: для экземпляра с именем MYINST.

## Структура каталогов - информация о каталоге

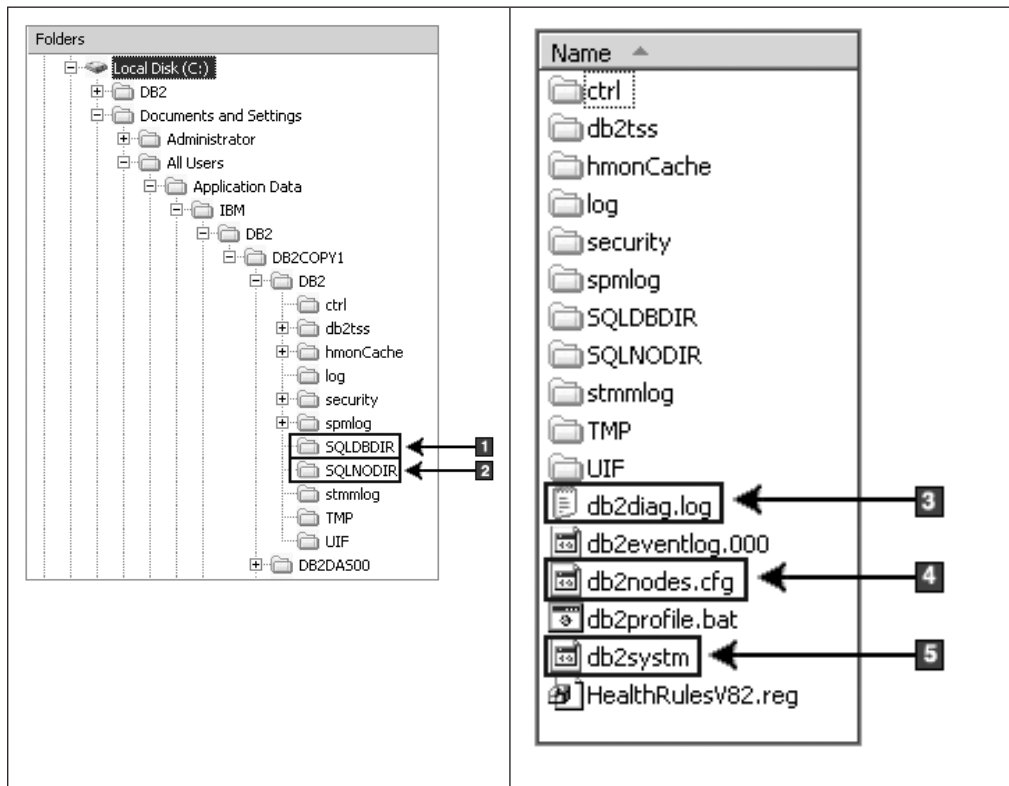

1. Каталог системных баз данных
2. Каталог узла
3. Сообщения об ошибках DB2 файлов журнала db2diag.
4. Файл db2nodes.cfg используется в многоузловой среде.
5. Файл конфигурации менеджера баз данных

## Структура каталогов - информация о локальных каталогах

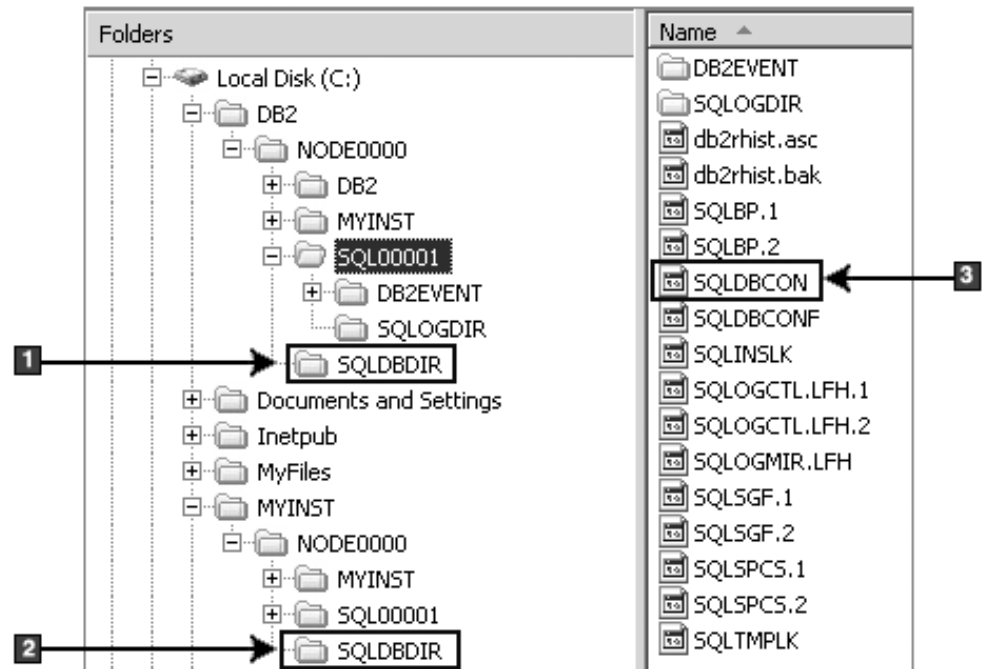

1. Каталог локальных баз данных для экземпляра DB2
2. Каталог локальных баз данных для экземпляра MYINST
3. Файл конфигурации базы данных

## Структура каталогов - положение файла журнала установки

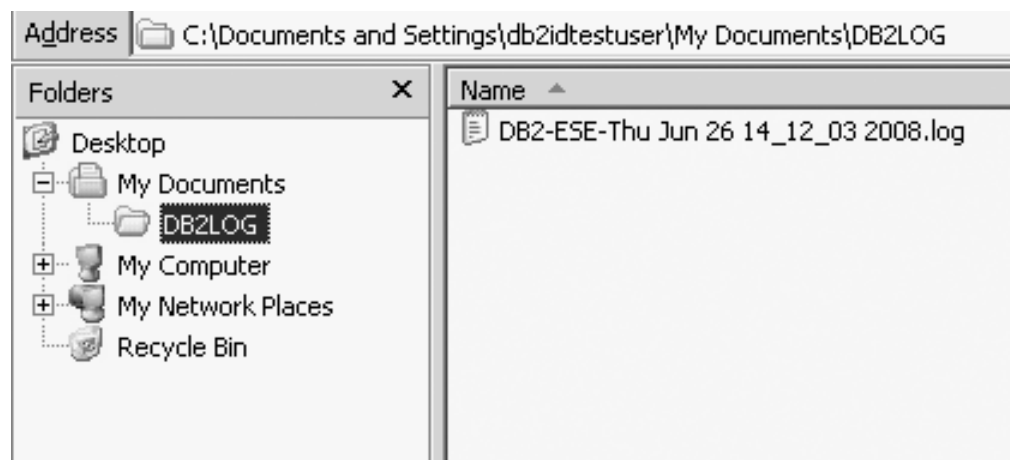

## Структура каталогов для установленного продукта баз данных DB2 (Linux)

При установке с полномочиями root можно задать, где создаются подкаталоги и файлы для продукта баз данных DB2. Пользователи без полномочий root не могут выбрать положение, куда будут установлены продукты DB2, они должны использовать положения по умолчанию.

**Примечание:** Для установок без полномочий root все файлы DB2 (программные файлы и файлы экземпляров) располагаются в каталоге *\$HOME*/sqllib или в его подкаталоги, где *\$HOME* - домашний каталог пользователя без полномочий root.

После установки объекты DB2 создаются в различных каталогах. В следующей таблице показано положение объектов DB2 после установки с полномочиями root по умолчанию.

*Таблица 24. Положение объектов DB2 после установки с полномочиями root по умолчанию*

| Объект DB2                                                                                                                                                                                                                                                                                              | Положение                                         |
|---------------------------------------------------------------------------------------------------------------------------------------------------------------------------------------------------------------------------------------------------------------------------------------------------------|---------------------------------------------------|
| Домашний каталог DAS                                                                                                                                                                                                                                                                                    | home/dasusr1                                      |
| Информация о DAS                                                                                                                                                                                                                                                                                        | home/dasusr1/das                                  |
| Файл конфигурации базы данных SQLDBCON                                                                                                                                                                                                                                                                  | home/db2inst1/db2inst1/NODE0000/SQL00001          |
| Каталог базы данных<br>Содержит файлы, необходимые для: <ul style="list-style-type: none"> <li>• информации о пуле буферов</li> <li>• хронологической информации</li> <li>• файлов управления журналом</li> <li>• информации о путях хранения</li> <li>• информации о табличном пространстве</li> </ul> | home/db2inst1/db2inst1/NODE0000/SQL00001          |
| Файл конфигурации менеджера баз данных db2system                                                                                                                                                                                                                                                        | home/db2inst1/sqllib                              |
| Команды DB2                                                                                                                                                                                                                                                                                             | /opt/IBM/db2/V9.7/bin                             |
| Файл сообщений об ошибках DB2 (файл журнала db2diag)                                                                                                                                                                                                                                                    | home/db2inst1/sqllib/db2dump                      |
| Путь установки DB2:                                                                                                                                                                                                                                                                                     | по умолчанию - /opt/IBM/db2/V9.7                  |
| Каталог для данных мониторинга событий                                                                                                                                                                                                                                                                  | home/db2inst1/db2inst1/NODE0000/SQL00001/db2event |
| Каталог для файлов журналов транзакций                                                                                                                                                                                                                                                                  | home/db2inst1/db2inst1/NODE0000/SQL00001/SQLOGDIR |
| Файл журнала установки db2install.history                                                                                                                                                                                                                                                               | /opt/IBM/db2/V9.7/install/logs                    |
| Домашний каталог экземпляра                                                                                                                                                                                                                                                                             | home/db2inst1                                     |
| Информация об экземпляре                                                                                                                                                                                                                                                                                | home/db2inst1/sqllib                              |
| Каталог локальных баз данных для экземпляра                                                                                                                                                                                                                                                             | home/db2inst1/db2inst1/NODE0000/sqlbdir           |
| Файл среды многораздельной базы данных db2nodes.cfg                                                                                                                                                                                                                                                     | home/db2inst1/sqllib                              |
| Каталог системных баз данных                                                                                                                                                                                                                                                                            | home/db2inst1/sqllib/sqlbdir                      |

На следующих рисунках показаны примеры структуры каталогов DB2 после выполнения установки с полномочиями root. В этих примерах есть два экземпляра - db2inst1 и db2inst2. and db2inst2.



## Структура каталогов - информация о локальных каталогах базы данных по умолчанию для экземпляра DB2 db2inst1

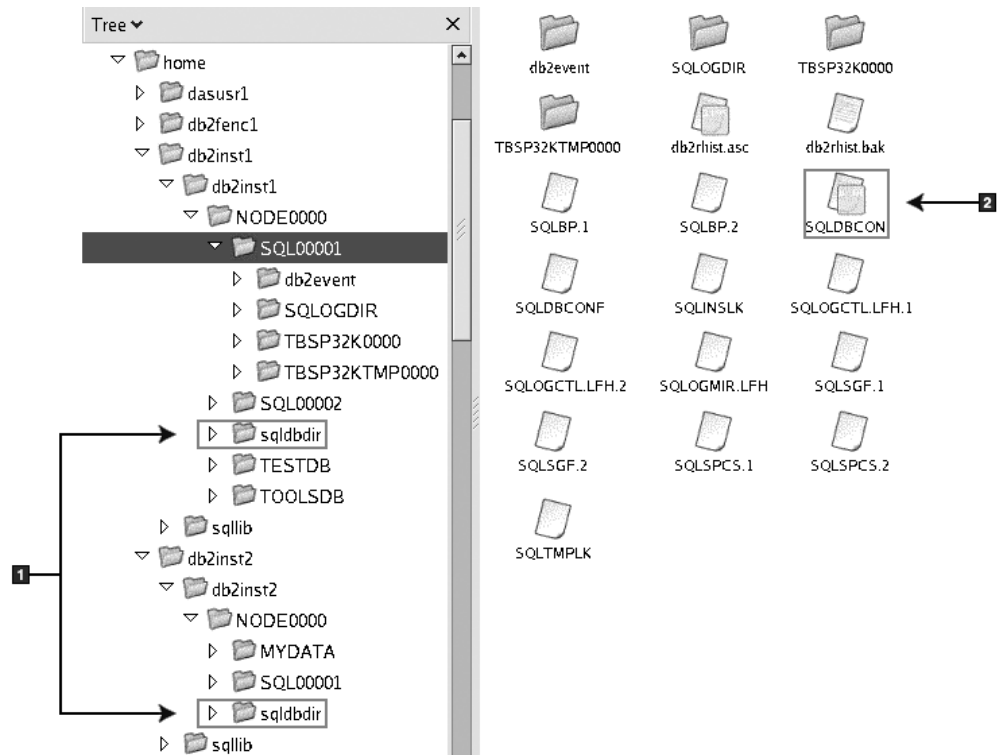

1. Локальные каталоги баз данных.
2. Файл конфигурации базы данных

## Структура каталогов - информация о каталогах для экземпляра DB2 db2inst1

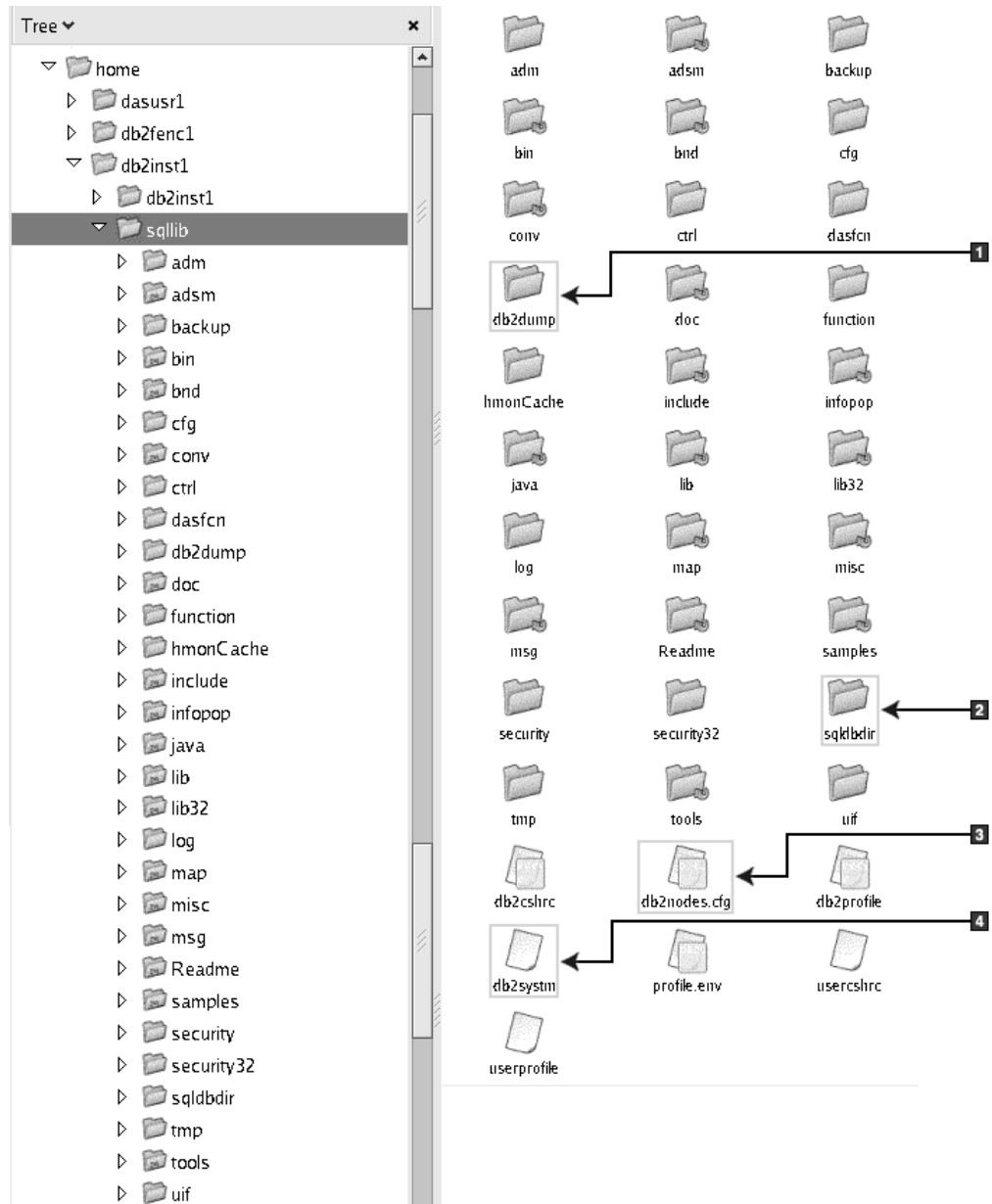

1. Файлы журнала `db2diag` в этом каталоге содержит сообщения об ошибках DB2.
2. Каталог системных баз данных
3. Файл `db2nodes.cfg` используется в многоузловой среде.
4. Файл конфигурации менеджера баз данных

Каталог `dasusr1` содержит файлы конфигурации сервера администратора (DAS) DB2 и символические ссылки на файлы ядра DB2.

## Структура каталогов - положение файла журнала установки

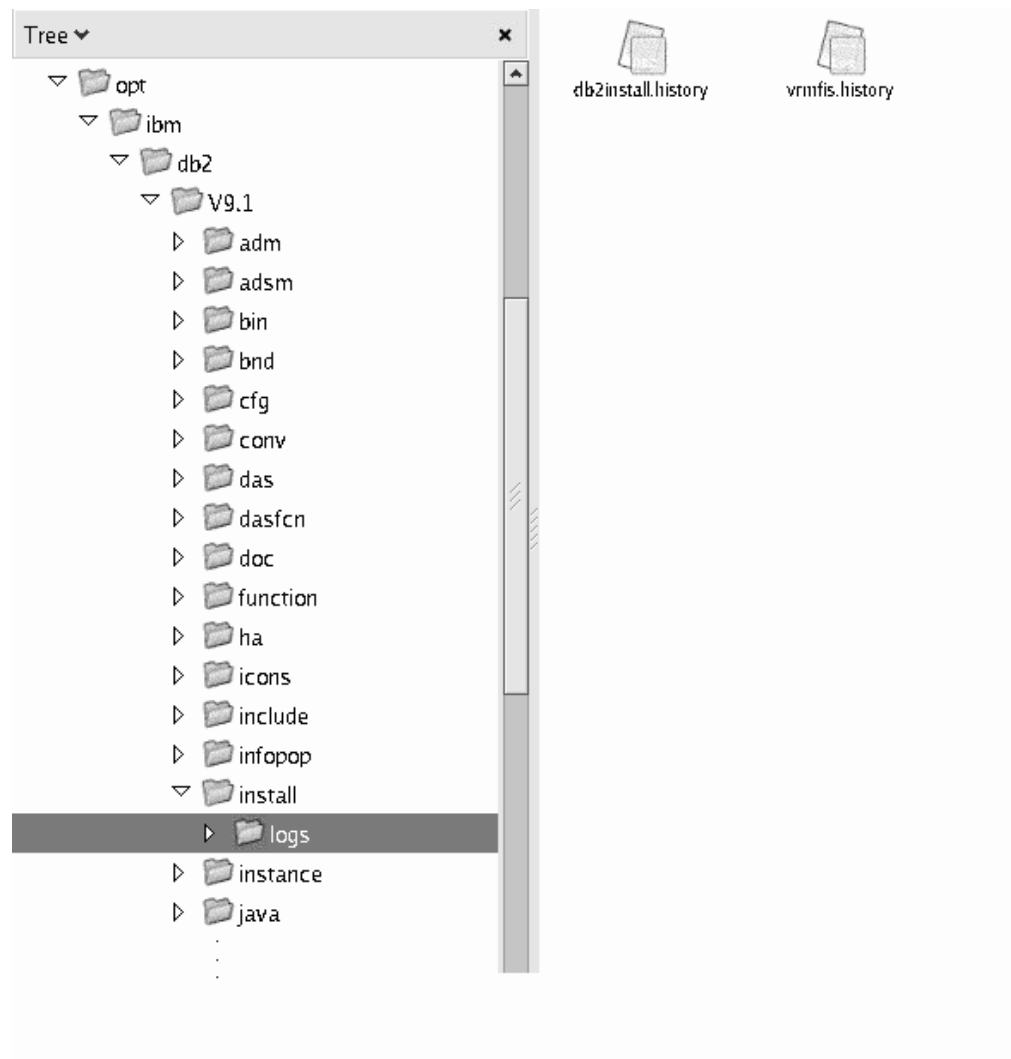

На этом рисунке показано положение файла журнала установки. Если по одному пути выполнено несколько установок, файл db2install.history будет снабжен индексом, например, db2install.history.n, где *n* - четырехзначный номер, например, 0000 или 0001.

Каталог установки DB2 /opt/IBM/db2/V9.7 содержит установленные файлы DB2.



---

## Глава 16. Задачи после установки

---

### Проверка правильности копии DB2

Команда `db2val` позволяет убедиться в правильной работе копии DB2.

Инструмент `db2val` проверяет правильность важнейших функций копии DB2, для чего она проверяет файлы установки, экземпляры, создание базы данных, соединения с этой базой данных и состояние сред DPF. Эта проверка может помочь вам, если копия DB2 была внедрена вручную в операционных системах Linux и UNIX при помощи файлов `tar .gz`. Команда `db2val` позволяет быстро убедиться, что все конфигурирование выполнено правильно и что сконфигурирована именно та копия DB2, которую вы хотели сконфигурировать. Можно указать экземпляры и базы данных или ввести `db2val` для всех экземпляров. Команду `db2val` можно найти в каталогах *путь\_установки\_DB2*\bin и `sqllib/bin`.

Например, чтобы проверить все экземпляры для копии DB2, введите команду:

```
db2val -a
```

Полную информацию о команде `db2val` и дополнительный пример можно найти в теме "`db2val` - команда инструмента проверки копий DB2".

---

### Список продуктов баз данных DB2, установленных в вашей системе (Linux и UNIX)

В поддерживаемых операционных системах Linux и UNIX можно использовать команду `db2ls`, которая выводит список установленных в системе продуктов и возможностей баз данных DB2, включая документацию DB2 Версия 9.7 в формате HTML.

#### Перед началом работы

Чтобы в каталоге `/usr/local/bin` была доступна символическая связь для команды `db2ls`, пользователь `root` должен установить хотя бы один продукт баз данных DB2 Версии 9 (или новее).

#### Об этой задаче

Поскольку в системе можно устанавливать несколько копий продуктов баз данных DB2 и выбирать устанавливаемые продукты и компоненты DB2, вам нужен инструмент, помогающий узнать, что именно установлено и где. В поддерживаемых операционных системах Linux и UNIX можно использовать команду `db2ls`, которая выводит список установленных в системе продуктов и компонентов DB2, включая документацию DB2 в формате HTML.

Команда `db2ls` может находиться как на носителе установки, так и в копии установки DB2 в системе. Команду `db2ls` можно ввести из любого из этих мест. Команду `db2ls` можно ввести с установочного носителя любого продукта, кроме пакет драйверов IBM Data Server.

С помощью команды `db2ls` можно вывести список:

- Положений установки продуктов баз данных DB2 в системе и уровней продуктов баз данных DB2
- Всех или определенных продуктов и возможностей баз данных DB2 в данном пути установки

### Ограничения

Вывод команды `db2ls` зависит от используемого ID пользователя:

- Если команда `db2ls` запущена с полномочиями `root`, выводится информация только об установках DB2 с полномочиями `root`.
- Если команда `db2ls` запущена с ID пользователя без полномочий `root`, выводится информация об установках DB2 с полномочиями `root` и установках без полномочий `root`, которыми владеет соответствующий ID пользователя без полномочий `root`. Информация об установках DB2, которыми владеют другие ID пользователей без полномочий `root`, не выводится.

Команда `db2ls` - это единственный способ получения информации о продуктах баз данных DB2. *Нельзя* запрашивать информацию о продуктах баз данных DB2 при помощи собственных утилит операционных систем Linux или UNIX, таких как `pkginfo`, `rpm`, `SMIT` или `swlist`. Надо изменить все существующие сценарии, содержащие собственные утилиты установки, которые вы используете для взаимодействия и запросов к установкам DB2.

Команду `db2ls` *нельзя* использовать в операционных системах Windows.

### Порядок действий

- Чтобы вывести список путей установки продуктов баз данных DB2 в системе и уровней продуктов баз данных DB2, введите:

```
db2ls
```

Для каждого установленного в системе продукта баз данных DB2 эта команда выводит следующую информацию:

- Путь установки
  - Уровень
  - Пакет Fix Pack
  - Номер особой установки. Этот столбец используется службой поддержки IBM DB2.
  - Дата установки. Этот столбец содержит дату последнего изменения продукта баз данных DB2.
  - UID установщика. Этот столбец содержит UID с которым был установлен продукт баз данных DB2.
- Чтобы вывести информацию о продуктах или возможностях баз данных DB2 в конкретном пути установки, нужно задать параметр **q**:  

```
db2ls -q -p -b базовый_каталог_установки
```

где:

    - Параметр **q** указывает, что запрашивается информация о продукте или компоненте. Это обязательный параметр. Для продукта DB2 Версии 8 возвращается пустое значение.
    - **p** задает вывод списка продуктов, а не списка возможностей.
    - Параметр **b** задает путь установки продукта или компонента. Этот параметр обязателен, если вы запускаете команду не из каталога установки.

## Результаты

В зависимости от заданных параметров команда вводит следующую информацию:

- Путь установки. Он выводится один раз (не повторяется для каждого компонента).
- Выводится следующая информация:
  - ID файла ответов для установленного компонента, либо, если задана опция **p**, ID файла ответов для установленного продукта. Например, ENTERPRISE\_SERVER\_EDITION.
  - Имя компонента, либо, если задана опция **p**, имя продукта.
  - Версия продукта, выпуск, уровень модификации, уровень пакета Fix Pack (VRMF). Например, 9.5.0.0
  - Пакет Fix Pack (если применимо). Например, если установлен пакет Fix Pack 1, будет выведено значение 1. Сюда включаются промежуточные пакеты Fix Pack, такие как Fix Pack 1a.
- Если обнаружены несоответствия уровней продуктов (информации VRMF), в конце выходных данных выводится предупреждение. В этом предупреждении указывается подходящий пакет Fix Pack.

---

## Интерфейс программы Первые шаги

Программа Первые шаги - это инструмент DB2, предоставляющий введение и указатель по информации, необходимой для выполнения задач после установки продуктов баз данных DB2.

Инструмент Первые шаги позволяет:

- Создать базу данных примера или свою собственную базу данных.
- Проверить, не появились ли обновления продуктов.

### Обновления продуктов

Убедитесь, что вы в курсе обновлений и улучшений продуктов баз данных DB2. С помощью служб обновлений можно просмотреть список доступных обновлений к продуктам баз данных DB2 и узнать подробности об обновлениях продуктов баз данных DB2.

### Запуск программы Первые шаги

Программу Первые шаги можно запустить вручную при помощи команды db2fs:

```
$ db2fs
```

#### В операционных системах Linux и UNIX

Команда db2fs находится в каталоге *INSTHOME*/sql/lib/bin, где *INSTHOME* - домашний каталог экземпляра. Для запуска этой команды требуются полномочия SYSADM.

Другой вариант в операционных системах Linux запустить программу Первые шаги из **Главного меню**, выбрав **IBM DB2 → Первые шаги**.

#### В операционной системе Windows

Команда db2fs находится в каталоге *\$DB2DIR*\bin, где *DB2DIR* - положение, указанное при установке DB2.

Другой вариант - запустить программу Первые шаги из меню **Пуск**, выбрав **Программы** → **IBM DB2** → *[имя копии DB2]* → **Инструменты установки** → **Первые шаги** или из папки продукта баз данных DB2 на рабочем столе.

Для полного использования ресурсов, предоставляемых программой Первые шаги, требуется соединение с Интернетом и доступ к Информационному центру DB2.

---

## Удаление профиля браузера Firefox

После использования мастера по установке DB2 или программы DB2 Первые шаги можно удалить профиль браузера, чтобы избежать автоматического запуска JavaScript™ при просмотре других Web-страниц с использованием этих профилей.

### Об этой задаче

Если использовать этот профиль при просмотре других Web-страниц, содержащих JavaScript, JavaScript будет автоматически запущен без каких-либо предупреждений.

Если используется браузер Firefox, профиль браузера создается при запуске программы DB2 Первые шаги. Если вы согласитесь, будет создан профиль браузера с именем DB2\_FIRSTSTEPS.

### Порядок действий

Чтоб удалить профиль браузера Firefox:

1. Если запущены какие-либо копии браузера Firefox, закройте их.
2. Откройте менеджер профилей Firefox.
  - В Windows
    - a. Откройте меню **Пуск** Windows и выберите **Выполнить...**
    - b. Введите `firefox.exe -profilemanager` и нажмите кнопку **ОК**. Откроется диалоговое окно Firefox - Choose User Profile (Firefox - Выберите профиль пользователя).
  - В Linux и UNIX
    - a. Откройте командное окно.
    - b. Перейдите в каталог Firefox.
    - c. Запустите Firefox с ключом `-profilemanager`. Например:  

```
./firefox -profilemanager
```
3. Выберите профиль DB2\_FIRSTSTEPS.
4. Выберите **Delete Profile...** (Удалить профиль)
5. Выберите **Exit** (Выход), чтобы закрыть диалоговое окно Firefox - Choose User Profile (Firefox - Выберите профиль пользователя).

### Что дальше

Дополнительную информацию о профилях Firefox смотрите по адресу <http://www.mozilla.org/support/firefox/profile>



---

## Добавление вашего ID пользователя в группы пользователей DB2ADMNS и DB2USERS (Windows)

После успешного завершения установки DB2 надо добавить в группы DB2ADMNS или DB2USERS пользователей, которым требуется запускать локальные прикладные программы и инструменты DB2 на этом компьютере. Программа установки DB2 создает эти две новые группы. Вы можете использовать новые имена или оставить имена по умолчанию. Имена групп по умолчанию - DB2ADMNS и DB2USERS.

### Предварительные требования

- Должен быть установлен продукт DB2.
- Во время установки продукта DB2 должен быть включен переключатель Включить защиту операционной системы на панели Включить защиту операционной системы для объекта DB2.

Чтобы добавить пользователей в соответствующую группу:

1. Нажмите кнопку **Пуск** и выберите **Выполнить**.
2. Введите `lusrmgr.msc` и нажмите кнопку **ОК**.
3. Выберите **Локальные пользователи и группы**.
4. Выберите **Пользователи**.
5. Выберите пользователя, которого хотите добавить.
6. Выберите **Свойства**.
7. Щелкните по вкладке **Членство в группах**.
8. Нажмите кнопку **Добавить**.
9. Выберите соответствующую группу.
10. Нажмите кнопку **ОК**.

Если при установке вы решили не включать новую возможность защиты, это можно сделать после установки, введя команду `db2extsec.exe`. Добавление пользователя в группу вступает в силу при первой последующей регистрации этого пользователя. Например, если вы добавили свой ID пользователя в группу DB2ADMNS, нужно выйти из системы и вновь зарегистрироваться в ней, чтобы это изменение вступило в силу.

---

## Обновление 32-битных экземпляров DB2 до 64-битных экземпляров (Windows)

При наличии в системе нескольких 32-битных копий DB2 Версия 9.7 их можно преобразовать в 64-битные экземпляры:

### Ограничения

- 32- и 64-битные экземпляры DB2 не могут сосуществовать в одной системе.
- Нельзя установить 64-битную копию DB2 Версия 9.7 в системе с несколькими 32-битными копиями DB2 Версия 9.7.
- Нельзя выполнить обновление непосредственно из 32-битной копии DB2 до выпуска Версия 9.7 в 64-битную копию DB2 Версия 9.7. Можно выполнить обновление из 32-битной копии DB2 до выпуска Версия 9.7 в 32-битную копию DB2 Версия 9.7, после чего обновить этот 32-битный DB2 Версия 9.7 в 64-битный DB2 Версия 9.7. Смотрите тему "Перенастройка 32-битных серверов DB2 в 64-битные системы".

### Порядок действий

1. Переместите все 32-битные экземпляры в одну копию DB2 с помощью команды `db2iupdt`.
2. Деинсталлируйте все 32-битные копии DB2, кроме одной (в которую вы скопировали все 32-битные экземпляры).
3. Установите 64-битный продукт DB2 Версия 9.7 - ваши 32-битные экземпляры DB2 Версия 9.7 будут обновлены в 64-битные экземпляры DB2 Версия 9.7.

---

## Настройка списков уведомлений и адресатов

Чтобы продукт DB2 оповещал вас или кого-то еще о работоспособности баз данных, настройте оповещения и списки адресатов. Если эти списки не сконфигурированы при установке DB2, их можно сконфигурировать вручную.

Чтобы настроить оповещения и списки адресатов:

1. Зарегистрируйтесь как пользователь - владелец экземпляра или пользователь с полномочиями SYSADM.
2. Если в процессе установки не задан сервер SMTP, его можно сконфигурировать вручную при помощи команды:

```
db2 update admin cfg using smtp_server host1
```

где `host1` - имя хоста TCP/IP для сервера SMTP, используемого при уведомлении по электронной почте. Эту информацию можно также изменить при помощи мастера по созданию базы данных с автоматическим обслуживанием или мастера по устранению неисправностей условий оповещения в Центре работоспособности.

3. Чтобы разместить информацию об адресатах на удаленном сервере администратора DB2 (DAS), можно задать параметр `contact_host` при помощи команды:

```
db2 update admin cfg using contact_host хост2
```

где `хост2` - имя TCP/IP хоста, где работает DAS. Если параметр `contact_host` не задан, информация об адресатах загружается с локального хоста.

4. Включите планировщик при помощи команды:
5. Чтобы эти изменения вступили в силу, перезапустите DAS при помощи следующих команд:

```
db2admin stop  
db2admin start
```

6. В Центре задач или Центре работоспособности щелкните по значку Адресаты



на панели задач. Выберите **Имя системы**, после чего нажмите кнопку **Добавить адресат**. Введите информацию об адресате и нажмите кнопку **ОК**.

---

## Изменение копии по умолчанию клиентского интерфейса баз данных DB2 и IBM после установки (Windows)

Команду `db2swtch` можно запустить из любой копии DB2 или копии драйвера IBM Data Server Версии 9 или новее. Опции **-db2** и **-client** можно использовать только в Версии 9.5 или новее.

**Предварительное требование:** На одном компьютере установлены несколько копий DB2 (Версии 9 или новее) или несколько копий клиентского интерфейса баз данных IBM (Версии 9.5 или новее).

## DB2COPY1

-ESE  
-WSE  
-...

DB2COPY1 - это имя по умолчанию копии DB2, представляющей собой первую установку продукта DB2 на данном компьютере. Это же имя используется для каталога экземпляра, где хранятся код и пользовательские данные менеджера баз данных.

Последующим устанавливаемым на компьютере копиям DB2 присваиваются имена DB2COPY2, DB2COPY3 и т.д.

## IBMDBCL1

DSDRIVER

IBMDBCL1 - это имя по умолчанию пакета драйверов IBM Data Server (DSDRIVER) при первой установке драйвера на компьютере.

Последующим устанавливаемым на компьютере продуктам DSDRIVER присваиваются имена IBMDBCL2, IBMDBCL3 и т.д.

### Изменение копии DB2 по умолчанию после установки (Windows)

Чтобы сменить копию DB2 по умолчанию с помощью мастера по выбору копии по умолчанию DB2 и клиентского интерфейса баз данных:

1. Откройте мастер по выбору копии по умолчанию DB2 и клиентского интерфейса баз данных: В командном окне введите команду db2swtch без параметров. Другой вариант: выберите в меню Пуск **Программы** → **IBM DB2** → (имя копии DB2) → **Инструменты установки** → **Мастер по выбору копии по умолчанию DB2 и клиентского интерфейса баз данных**. Откроется мастер по выбору копии по умолчанию DB2 и клиентского интерфейса баз данных.
2. На странице Конфигурация выберите нужный тип копии (Копия DB2 по умолчанию).
3. На странице Копия DB2 по умолчанию выберите (выделите) копию, которую хотите сделать копией по умолчанию, и нажмите кнопку **Далее**, чтобы сделать эту копию копией DB2 по умолчанию.
4. На странице Сводка этого мастера будут указаны результаты этой операции.
5. Введите команду dasupdt, чтобы переместить сервер администратора (DAS) DB2 в новую копию по умолчанию.

Эта процедура делает копией DB2 по умолчанию выбранную копию DB2 и вносит соответствующие изменения в реестр. Чтобы обращаться к новой копии DB2 по умолчанию и использовать ее, после перемещения DAS в новую копию DB2 по умолчанию откройте новое командное окно. В меню Пуск остаются ярлыки для предыдущей копии DB2 по умолчанию, их можно использовать для доступа к этой предыдущей копии DB2.

Чтобы сменить копию DB2 по умолчанию с помощью командной строки, введите команду db2swtch:

- Команда db2swtch -d <имя новой копии по умолчанию> изменяет копию DB2 по умолчанию и копию по умолчанию клиентского интерфейса баз данных IBM на указанную новую копию.
- Команда db2swtch -db2 -d <имя новой копии по умолчанию> изменяет копию DB2 по умолчанию на указанную новую копию.

Эта процедура отменяет регистрацию текущей копии DB2 по умолчанию и регистрирует выбранную копию DB2 как копию DB2 по умолчанию. Кроме того, она вносит необходимые изменения в реестр, в переменные среды, в драйверы ODBC и CLI и .NET Data Provider (если эта копия DB2 становится также копией по умолчанию клиентского интерфейса баз данных IBM), в регистрацию WMI и различные другие объекты, а также перемещает DAS в указанную копию DB2 по умолчанию. Чтобы обращаться к новой копии DB2 по умолчанию и использовать ее, откройте новое командное окно.

#### **Различия между Версией 9.1 и Версией 9.5 при изменении копии DB2 по умолчанию.**

В Версии 9.1 после установки первой копии DB2 она становится копией DB2 по умолчанию.

### **DB2 Версии 9.1**

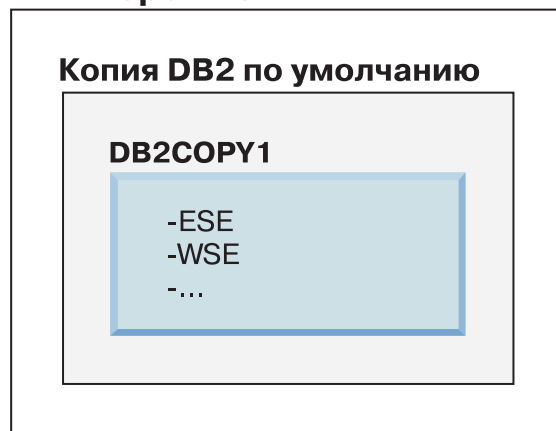

Любые действия в базе данных, которым потребуется код сервера DB2, будут обращаться к коду и данным из копии DB2 по умолчанию.

В Версии 9.1 со временем вы можете установить другие копии DB2 Версии 9.1 или новее.

## DB2 Версия 9.1

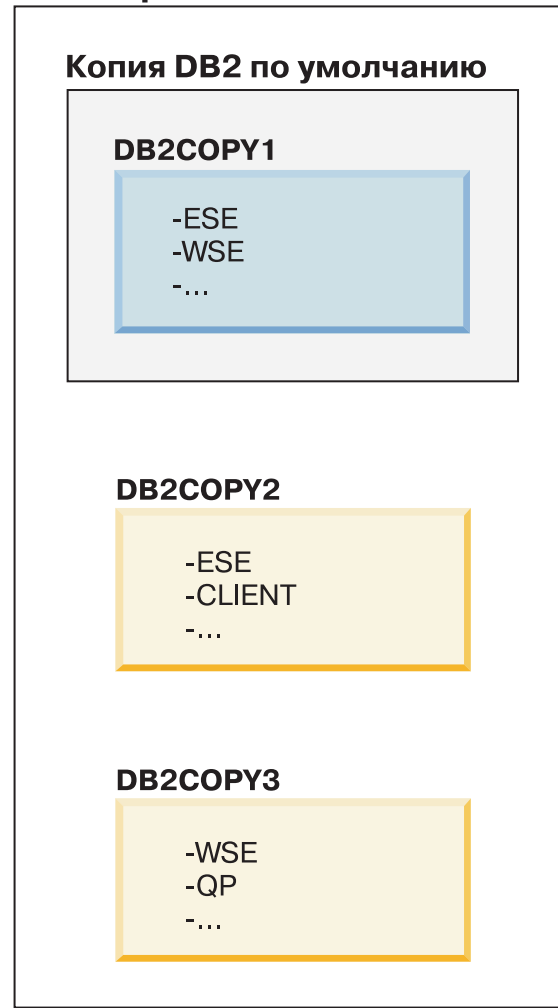

Однако копией DB2 по умолчанию является только одна копия DB2. Если не указано явно, затребованные действия в базе данных будут использовать код и данные из копии DB2 по умолчанию. Если вы хотите использовать код и данные из других копий DB2 (таких как DB2COPY2 или DB2COPY3), а не из копии DB2 по умолчанию (DB2COPY1), код и данные из других копий DB2 нужно указать явно.

В Версии 9.5 после установки первой копии DB2 она становится копией по умолчанию DB2 и копией по умолчанию клиентского интерфейса баз данных IBM.

## DB2 Версии 9.5

**Копия DB2 по умолчанию  
Копия интерфейса  
клиента баз данных  
IBM по умолчанию**

**DB2COPY1**

-ESE  
-WSE  
-...

### Пояснения



Копия DB2 по умолчанию



Копия интерфейса  
клиента баз данных  
IBM по умолчанию

В Версии 9.5 со временем вы можете установить другие копии DB2 Версии 9.5 или новее.

## DB2 Версии 9.5

**Копия DB2 по умолчанию  
Копия интерфейса  
клиента баз данных  
IBM по умолчанию**

### DB2COPY1

-ESE  
-WSE  
-...



### DB2COPY2

-ESE  
-CLIENT  
-...

### DB2COPY3

-WSE  
-QP  
-...

## Пояснения

-  Копия DB2 по умолчанию
-  Копия интерфейса клиента баз данных IBM по умолчанию

Однако копией DB2 по умолчанию или копией драйвера IBM Data Server является только одна копия DB2. В этом случае после установки двух дополнительных копий DB2 с исходной копией DB2 (DB2COPY1) остаются связаны оба значения по умолчанию.

В Версии 9.5, если установлено несколько копий DB2, одну копию DB2 можно выбрать в качестве копии по умолчанию DB2, а другую копию DB2 - в качестве копии по умолчанию клиентского интерфейса баз данных IBM.

## DB2 Версии 9.5

### Копия DB2 по умолчанию

#### DB2COPY1

-ESE  
-WSE  
-...

### Копия интерфейса клиента баз данных IBM по умолчанию

#### DB2COPY2

-ESE  
-CLIENT  
-...

#### DB2COPY3

-WSE  
-QP  
-...

### Пояснения



Копия DB2 по умолчанию



Копия интерфейса  
клиента баз данных  
IBM по умолчанию

Если код, связанный с копией по умолчанию клиентского интерфейса баз данных IBM (DB2COPY2), не требуется, программы или пользователи, которым нужен код клиентского интерфейса, могут явно указать код, находящийся в одной из остальных двух копий DB2 (DB2COPY1 или DB2COPY3). Если не указано явно, используется код клиентского интерфейса из копии клиентского интерфейса баз данных IBM по умолчанию.



## Изменение копии по умолчанию клиентского интерфейса баз данных IBM после установки (Windows)

Чтобы сменить копию по умолчанию клиентского интерфейса баз данных IBM с помощью мастера по выбору копии по умолчанию DB2 и клиентского интерфейса баз данных:

1. Откройте мастер по выбору копии по умолчанию DB2 и клиентского интерфейса баз данных: В меню Пуск выберите **Программы → IBM DB2 → (имя копии DB2) → Инструменты установки → Мастер по выбору копии по умолчанию DB2 и клиентского интерфейса баз данных**. Или перейдите в каталог `installdir\bin` и введите команду `db2swtch`. Откроется мастер по выбору копии по умолчанию DB2 и клиентского интерфейса баз данных.
2. На странице Конфигурация выберите нужный тип копии (Копия по умолчанию клиентского интерфейса баз данных IBM).
3. На странице Копия по умолчанию клиентского интерфейса баз данных IBM выберите (выделите) копию DB2 или копию драйвера IBM Data Server, которую хотите сделать копией по умолчанию, и нажмите кнопку **Далее**, чтобы сделать эту копию копией по умолчанию клиентского интерфейса баз данных IBM. (Копия DB2 содержит программный код копии клиентского интерфейса баз данных IBM.)
4. На странице Сводка этого мастера будут указаны результаты этой операции.

Эта процедура переключает текущую копию по умолчанию клиентского интерфейса баз данных IBM на новую копию драйвера сервера данных IBM, делая из нее новую копию по умолчанию клиентского интерфейса баз данных IBM. Кроме того, она вносит необходимые изменения в реестр. После этого изменения драйверы ODBC и CLI по умолчанию и .NET Data Provider будут указывать на эту новую копию. К другим драйверам ODBC также можно обращаться, задав имя копии.

Чтобы сменить копию по умолчанию клиентского интерфейса баз данных IBM с помощью командной строки, введите команду `db2swtch`:

- Команда `db2swtch -d <имя новой копии по умолчанию>` изменяет копию DB2 по умолчанию и копию по умолчанию клиентского интерфейса баз данных IBM на указанную новую копию.
- Команда `db2swtch -client -d <имя новой копии по умолчанию>` изменяет копию по умолчанию клиентского интерфейса баз данных IBM на указанную новую копию.

Эта процедура отменяет регистрацию текущей копии по умолчанию клиентского интерфейса баз данных IBM и регистрирует указанную копию как копию по умолчанию клиентского интерфейса баз данных IBM.

## Изменение копии по умолчанию клиентского интерфейса баз данных IBM

В среде, где не установлены другие продукты DB2, вы устанавливаете пакет драйверов IBM Data Server (DSDRIVER).

## DB2 Версии 9.5



### Обозначения

|                                                                                   |                                                          |
|-----------------------------------------------------------------------------------|----------------------------------------------------------|
|  | Копия клиентского интерфейса баз данных IBM по умолчанию |
| <b>DSDRIVER</b> = Пакет драйверов IBM Data Server                                 |                                                          |

По умолчанию драйверу DSDRIVER присваивается имя IBMDBCL1.

Если нет других продуктов сервера DB2 (таких как Enterprise Server Edition или Workstation Server Edition) или других драйверов DSDRIVER, этот драйвер DSDRIVER представляет собой копию по умолчанию клиентского интерфейса баз данных IBM. Любые действия в базе данных, требующие использования кода реквестера прикладных программ, будут обращаться к коду и данным из копии по умолчанию клиентского интерфейса баз данных IBM.

Со временем можно установить DSDRIVER и в других копиях драйвера IBM Data Server. Но только одна копия драйвера IBM Data Server (или копия DB2, не показанная в этом примере) является копией по умолчанию клиентского пользовательского интерфейса баз данных IBM.

## DB2 Версии 9.5

### Копия клиентского интерфейса баз данных IBM по умолчанию

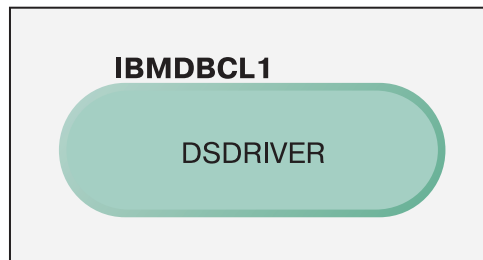

### IBMDBCL2

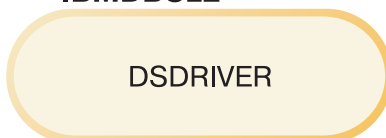

### IBMDBCL3



### Обозначения



Копия клиентского интерфейса баз данных IBM по умолчанию

**DSDRIVER** = Пакет драйверов IBM Data Server

Если не указано явно, требования прикладных программ будут использовать код и данные из копии по умолчанию клиентского интерфейса баз данных IBM. Если вы хотите использовать код и данные из других копий DSDRIVER (таких как IBMDBCL2 или IBMDBCL3), а не из копии по умолчанию клиентского интерфейса баз данных IBM (IBMDBCL1), код и данные из других копий DSDRIVER нужно указать явно.

Со временем можно установить несколько драйверов DSDRIVER. Только одна копия клиентского интерфейса баз данных IBM является копией по умолчанию. В какой-то момент вы решите переключиться с одной копии на другую и сделать ее копией по умолчанию клиентского интерфейса баз данных IBM.

## DB2 Версии 9.5

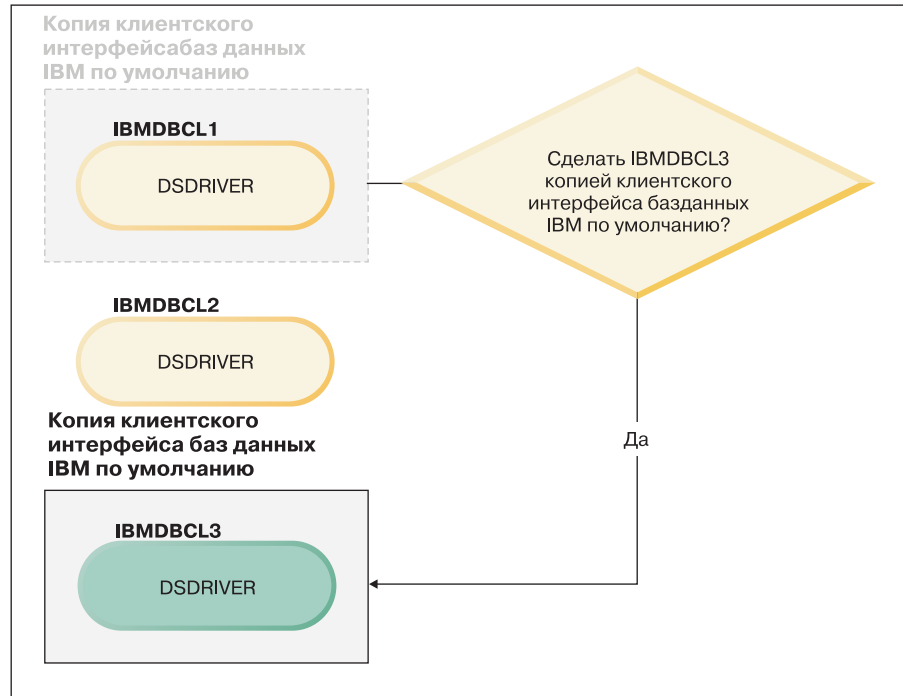

### Обозначения



Используйте для выбора и задания новой копии по умолчанию клиентского интерфейса баз данных IBM команду переключения копии по умолчанию DB2 и копии по умолчанию клиентского интерфейса баз данных (db2swtch). Команда db2swtch без аргументов запускает мастер по выбору копии по умолчанию DB2 и клиентского интерфейса баз данных IBM.

### Если на компьютере установлены и копии клиентского интерфейса баз данных IBM, и копии DB2

Со временем на компьютере можно установить несколько драйверов DSDRIVER и несколько копий DB2. В представленном здесь сценарии IBMDBCL1 - это копия по умолчанию клиентского интерфейса баз данных IBM, а DB2COPY1 - копия по умолчанию DB2.

## DB2 Версии 9.5

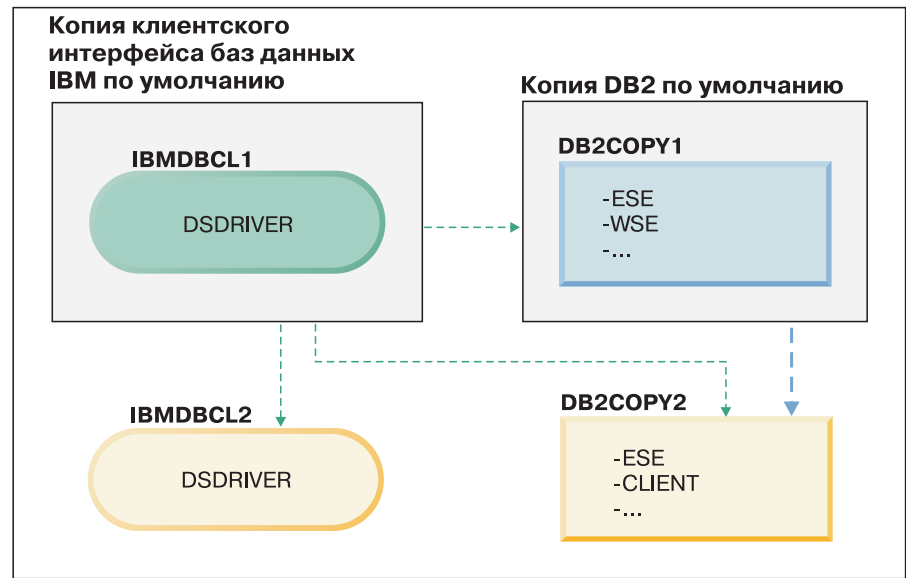

### Обозначения

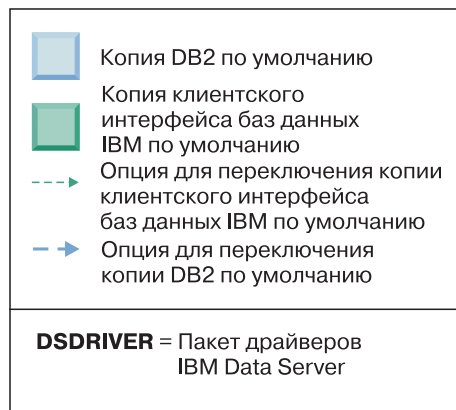

Если вы хотите изменить любую или обе копии по умолчанию, запустите при помощи команды `db2swtch` без аргументов (только в Windows) мастер по выбору копии по умолчанию DB2 и клиентского интерфейса баз данных IBM. Этот мастер покажет все возможные копии-кандидаты для выбора новой копии по умолчанию. Для переключения копий можно также использовать команду `db2swtch` с опцией `-client` или `-db2`.

В этом примере для выбора новой копии по умолчанию DB2 доступен только один дополнительный вариант: `DBCOPY2`.

Для выбора новой копии клиентского интерфейса баз данных IBM в этом сценарии доступно три выбора: `IBMDBCL2`, `DB2COPY1` и `DB2COPY2`. (Не забывайте, что копии DB2 содержат необходимый код клиентского интерфейса баз данных для объявления копии по умолчанию клиентского интерфейса баз данных IBM.)

---

## Соединения клиентов IBM Data Server при использовании нескольких копий

При использовании нескольких копий DB2 продуктов баз данных DB2 или нескольких копий драйверов Data Server для обращения программ к базам данных DB2 доступны различные опции. Существующие прикладные программы продолжат работать правильно.

### Ограничения

В рамках одного процесса для каждого из следующих способов соединения с базами данных можно использовать только одну копию.

Хотя приведенная в этом разделе информация в основном касается операционных систем Windows, но в операционных системах Linux и UNIX тоже нельзя в одном процессе обращаться к экземплярам, связанным с несколькими копиями DB2.

### Порядок действий

Просмотрите вопросы, относящиеся к каждому из следующих способов соединения с базами данных DB2:

- OLE DB

Чтобы использовать копию DB2, отличную от копии по умолчанию, в строке соединения для этой копии DB2 задайте имя драйвера IBM DADB в формате: IBM DADB2.\$DB2\_NAME. Некоторые прикладные программы могут не уметь изменять строки соединений без перекомпиляции, поэтому они будут работать только с копией DB2 по умолчанию. Если прикладная программа использует ID программы по умолчанию - ibmdadb2, или clsid по умолчанию, она всегда будет использовать копию DB2 по умолчанию.

В частности, потребуется поменять значение "provider=IBM DADB2" в строке соединения. Например, если копия DB2, которую вы хотите использовать, называется MY\_COPY, задайте в строке соединения "provider=IBM DADB2.MY\_COPY". Если нужно задать GUID явно во время установки, для этого используется ключевое слово файла ответов **OLEDB\_GUID**; оно позволяет ввести ваш собственный GUID. В противном случае используется сгенерированный ID, как указано в журнале установки DB2.

**Примечание:** Если вы продолжите использовать имя провайдера IBM DADB2, источники данных будут доступны только из копии DB2 по умолчанию.

- IBM Data Server для ODBC и CLI

IBM Data Server для ODBC и CLI содержит в составе имени драйвера имя копии. Для копии по умолчанию клиентского интерфейса IBM задается драйвер по умолчанию: IBM DB2 ODBC DRIVER. Имя драйвера для каждой установки - "IBM DB2 ODBC DRIVER - имя копии".

**Примечание:**

- Одновременно можно использовать только одну копию данной программы ODBC.
- Даже если вы настраиваете источник данных с драйвером ODBC по умолчанию, он будет сконфигурирован так, чтобы обращаться к копии DB2, которая была копией по умолчанию на момент каталогизации источника данных.
- При перемещении или обновлении экземпляров из одной копии в другую переконфигурируйте связанные с ними источники данных.

- IBM Data Server Provider for .NET  
Обращение к IBM Data Server Provider for .NET производится не через продукт баз данных DB2, определяемый по имени копии. Вместо этого, в зависимости от версии провайдера, которую требует прикладная программа, провайдер находит нужную версию и использует ее стандартными способами.
- JDBC или SQLJ  
JDBC использует текущую версию драйвера в classpath. Драйвер JDBC типа 2 использует собственную DLL. По умолчанию переменная classpath сконфигурирована так, чтобы указывать на копию DB2 по умолчанию. Запустите пакетный файл db2envvar.bat из копии DB2, если хотите исправить значения **PATH** и **CLASSPATH** на соответствующие этой копии.
- MMC Snap-in  
MMC Snap-in запускает Центр управления DB2 для копии DB2 по умолчанию.
- WMI  
WMI не поддерживает несколько копий DB2. Одновременно можно быть зарегистрированной только одна копия WMI. Чтобы зарегистрировать WMI, выполните следующие действия:
  - Отмените регистрацию расширений схемы WMI.
  - Отмените регистрацию объекта COM.
  - Зарегистрируйте новый объект COM.
  - При помощи MOFCOMP расширьте схему WMI.

Во время установки DB2 WMI не регистрируется. Нужно выполнить два шага регистрации. WMI - выбираемая возможность продуктов баз данных DB2, начиная с DB2 Personal Edition. Нужно выбрать эту возможность при пользовательской установке. В обычную установку она не входит.
- Прикладные программы CLI  
Прикладные программы CLI, которые динамически загружают библиотеки клиента IBM Data Server, должны использовать API LoadLibraryEx с опцией **LOAD\_WITH\_ALTERED\_SEARCH\_PATH** вместо опции **LoadLibrary**. Если вы не используете API LoadLibraryEx с опцией **LOAD\_WITH\_ALTERED\_SEARCH\_PATH**, задайте в переменной **Path** db2app.dll, запустив пакетный файл db2envvar.bat из каталога bin нужной копии DB2. Для тех прикладных программ, при компоновке которых используется библиотека db2apie.lib, чтобы использовать другую копию DB2, можно задержать загрузку db2app.dll при помощи опции **/delayload** в команде link и вызвать API db2SelectDB2Cору до любых вызовов DB2.
- Системный лоток DB2  
Чтобы сократить число выполняемых файлов в системном лотке, по умолчанию все файлы системной области, запущенные в предыдущей копии DB2 по умолчанию, отключаются при изменении копии по умолчанию.

---

## Работа с существующими копиями DB2

На одном компьютере можно установить и запускать несколько копий DB2. Копии DB2 могут быть одного или различных уровней продуктов баз данных DB2.

### Ограничения

- В Linux и UNIX для установок без полномочий root можно создать только одну копию DB2 для каждого допустимого пользователя без полномочий root.
- В Windows никакой другой продукт баз данных DB2 нельзя установить в путь, в котором уже установлен какой-либо из следующих продуктов:

- IBM Data Server
- пакет драйверов IBM Data Server
- *Информационный центр DB2*

#### Порядок действий

1. При вызове панели запуска установки DB2 выводятся доступные продукты, которые можно установить.

Можно установить новую копию DB2 или работать с существующей копией DB2.

**Примечание:** Дополнительные продукты всегда устанавливаются при помощи опции **Работать с существующей**.

2. Выберите **Работать с существующей**.

Откроется окно Работать с существующей, в котором показаны существующие в системе копии DB2 и указаны возможные операции. Возможные операции:

- Установить
- Добавить новую функцию
- Изменение (только в Windows). Используйте эту опцию, чтобы применить пакеты Fix Pack.
- Обновить (только в Windows). Используйте эту опцию для обновления продукта баз данных DB2 до нового выпуска.
- Недоступно

---

## Проверка наличия обновлений DB2

Проверьте наличие обновлений продукта, чтобы быть в курсе обновлений и улучшений продуктов DB2.

#### Об этой задаче

При установке продукта DB2 использование службы обновлений включается по умолчанию. Служба обновлений позволяет вам быть в курсе таких обновлений продукта:

- Сообщения о выпусках и обновлениях продуктов DB2.
- Доступность технических материалов - учебные материалы, Web-лекции и "белые книги" (white papers).
- Действия IBM на рынке в интересующей вас области.

Для доступа к обновлениям продукта используйте любые из следующих способов:

- При помощи командной строки
- При помощи программы Первые шаги
- В операционных системах Linux используйте главное меню.
- В операционных системах Windows, если продукт DB2 установлен без расширенных привилегий, служба обновления отключена.

#### Ограничения

- Для службы обновлений требуется соединение с Интернетом.
- В операционных системах Windows - при помощи ярлыков в меню запуска.

#### Порядок действий



Для доступа к обновлениям и усовершенствованиям продукта DB2 используйте один из следующих способов:

- В командной строке введите:  
db2updserv
- При помощи программы Первые шаги:
  - Программу Первые шаги можно запустить командой **db2fs**.
  - В операционных системах Windows нажмите кнопку **Пуск** и выберите **Программы -> IBM DB2 -> [Имя копии DB2] -> Инструменты настройки -> Первые шаги**

Нажмите кнопку **Начать проверку обновлений продуктов**.
- В операционных системах Windows, при помощи ярлыков в меню запуска, нажмите кнопку **Пуск** и выберите **Программы -> IBM DB2 -> [Имя копии DB2] -> Информация -> Проверка обновлений DB2**.
- В операционных системах Linux выберите **Главное меню**, а затем **IBM DB2 -> Проверить изменения DB2**

### Результаты

Служба обновлений позволяет просматривать список доступных обновлений продукта DB2 и узнавать подробности об обновлениях продукта DB2.

---

## Записи главного меню для инструментов DB2 (Linux)

После установки можно добавить несколько инструментов DB2 в Главное меню.

В операционных системах Linux в Главное меню можно добавить следующие инструменты DB2:

- Проверка обновлений DB2
- Процессор командной строки (CLP)
- Расширенный процессор командной строки (CLPPlus)
- Ассистент конфигурирования
- Центр управления
- Первые шаги
- Query Patroller.

Эти инструменты DB2 можно добавить в главное меню автоматически или же вручную. Записи главного меню создаются автоматически при выполнении любой из следующих команд DB2:

- db2icrt
- db2iupdt
- db2nrcfg
- db2nrupdt.

Команды db2icrt и db2iupdt надо запускать от имени пользователя root. Команды db2nrcfg и db2nrupdt предназначены для установки без полномочий root; их должен запускать владелец экземпляра.

Чтобы увидеть записи меню, может понадобиться перезапуск рабочего стола.

Записи главного меню удаляются автоматически при выполнении любой из следующих команд:

- db2\_deinstall (удаляет только записи меню для экземпляра DB2 без полномочий root при удалении установки без полномочий root)
- db2idrop.

Кроме того, можно создавать и удалять записи главного меню вручную при помощи следующих команд:

- db2addicons – добавляет записи меню
- db2rmicons – удаляет записи меню.

Перед запуском команды db2addicons надо сконфигурировать среду экземпляра DB2 для текущего пользователя. Для конфигурирования среды экземпляра используйте *домашний\_каталог\_экземпляра/sql11ib/db2profile* (для пользователей оболочек Bourne и Korn) или *домашний\_каталог\_экземпляра/sql11ib/db2chsrc* (для пользователей оболочки C), где *домашний\_каталог\_экземпляра* - домашний каталог владельца экземпляра.

---

## Применение пакетов Fix Pack

Во избежание возможных ошибок рекомендуется установить в среде баз данных DB2 последнюю версию пакета Fix Pack. Для успешной установки пакета FixPack выполните все необходимые задачи подготовки к установке и задачи после установки.

### Об этой задаче

Пакет Fix Pack DB2 содержит обновления и исправления ошибок (APAR), найденных при тестировании продукта фирмой IBM и при его эксплуатации заказчиками. В файле APARLIST.TXT описаны исправления, содержащиеся в каждом пакете Fix Pack и доступные для скачивания с сайта <ftp://ftp.software.ibm.com/ps/products/db2/fixes/english-us/aparlist/>.

Пакеты Fix Pack являются кумулятивными. Это означает, что последний пакет Fix Pack для каждой версии DB2 содержит все обновления предыдущих пакетов Fix Pack для той же версии DB2.

Доступны следующие образы пакетов Fix Pack:

- Образ для одного сервера.  
Этот единый образ сервера содержит новый и обновленный программный код, необходимый для всех продуктов сервера баз данных DB2 и IBM Data Server. Если в одном положении установлено несколько продуктов сервера баз данных DB2, пакет исправлений для сервера баз данных DB2 применяет обновление программного кода ко всем установленным продуктам сервера баз данных DB2. Пакет Fix Pack Клиент Data Server содержится в одном из пакетов Fix Pack сервера баз данных DB2 (а именно в пакете, предназначенном для любого из следующих продуктов сервера баз данных: DB2 Enterprise Server Edition, DB2 Workgroup Server Edition, DB2 Express Edition, DB2 Personal Edition, DB2 Connect Enterprise Edition, DB2 Connect Application Server Edition, DB2 Connect Unlimited Edition for zSeries, and DB2 Connect Unlimited Edition for i5/OS). Пакет исправлений для сервера баз данных DB2 можно использовать для обновления компонента Клиент Data Server. Образ с одним сервером можно использовать также для установки любого из серверных продуктов баз данных DB2 до определенного уровня пакета исправлений, по умолчанию - с пробной лицензией DB2.
- Пакет исправлений для каждого из других продуктов баз данных DB2.

Используйте этот пакет исправлений, только если у вас установлены несерверные продукты баз данных или дополнительные продукты. Например, IBM Data Server or DB2 Query Patroller.

Не используйте этот тип пакетов исправлений, если все установленные продукты баз данных DB2 - только серверные продукты баз данных DB2 или Клиент Data Server. В этом случае следует использовать пакет исправлений с образом одного сервера.

На платформах Windows, если у вас в одной копии DB2 установлено несколько продуктов баз данных DB2 (из которых, по крайней мере, один продукт, не является Клиент Data Server или сервером баз данных DB2), перед запуском процесса установки пакетов исправлений необходимо скачать и распаковать все соответствующие относящиеся к продуктам пакеты исправлений.

- Универсальный пакет Fix Pack.

Универсальный пакет исправлений применяется для систем, в которых установлено несколько продуктов DB2.

Этот универсальный пакет исправлений не нужен, если все установленные продукты баз данных DB2 - это серверные продукты баз данных DB2 или Клиент Data Server. В этом случае следует использовать пакет исправлений с образом одного сервера.

Если в операционных системах Linux или UNIX установлены национальные языки, вам также понадобится отдельный пакет Fix Pack для национальных языков. Нельзя установить только пакет Fix Pack на национальном языке. Необходимо в то же время установить универсальный пакет Fix Pack или пакет Fix Pack отдельного продукта, причем того же уровня пакетов Fix Pack. Например, если применяется универсальный пакет Fix Pack к неанглийским продуктам баз данных DB2 в Linux или UNIX, для обновления продуктов баз данных DB2 нужно применить и универсальный пакет Fix Pack, и пакет Fix Pack для национальных языков.

### Ограничения

- Пакет Fix Pack для DB2 Версия 9.7 может быть применен только к копиям DB2 Версия 9.7 General Availability (GA) или пакета Fix Pack DB2 Версия 9.7.
- Все экземпляры DB2, DAS и прикладные программы, относящиеся к обновляемой копии DB2, должны быть остановлены перед установкой пакета исправлений.
- В среде многораздельной базы данных перед установкой пакета Fix Pack нужно остановить менеджер баз данных на всех серверах разделов базы данных. Пакет Fix Pack нужно установить на сервере разделов базы данных - владельце экземпляра и на всех остальных серверах разделов базы данных. Все компьютеры, участвующие в экземпляре, должны быть обновлены до одного и того же уровня пакета Fix Pack.
- В операционных системах Linux или UNIX:
  - Если у вас есть продукты баз данных DB2, установленные в Network File System (NFS), перед установкой пакета исправлений необходимо убедиться, что полностью остановлены следующие компоненты: все экземпляры, сервер администратора DB2 (DAS), межпроцессорная связь (IPC) и прикладные программы на других компьютерах, использующих установку, смонтированную в той же самой NFS.
  - Если недоступна системная команда fuser или lsof, команда installFixPack не может обнаружить загруженные файлы DB2. Необходимо убедиться, что нет загруженных файлов DB2 и задать опцию замены для установки пакета Fix Pack. В UNIX для проверки наличия загруженных файлов требуется команда fuser. В Linux необходима либо команда fuser, либо lsof.

Подробную информацию об опции замены смотрите в описании команды `installFixPack`.

- Чтобы после применения пакета Fix Pack можно было автоматически связать прикладные программы клиента, у пользователя должны быть полномочия на связывание.
- Установка пакета исправлений DB2 не оказывает влияния на Консоль администрирования IBM Data Studio или IBM Data Studio.

### Порядок действий

Чтобы установить пакет Fix Pack:

1. Проверьте предварительные требования для установки пакета Fix Pack.
2. Выполните необходимые задачи перед установкой пакета Fix Pack.
3. Выберите метод установки пакета Fix Pack и установите пакет Fix Pack.
4. Выполните необходимые задачи после установки пакета Fix Pack.
5. Примените соответствующую лицензию продукта баз данных DB2.

Если ранее лицензированная копия серверного продукта DB2 не сохранилась на компьютере, для установки любого серверного продукта баз данных DB2 можно использовать образ пакета исправлений для одного сервера. В этом случае установленный продукт баз данных DB2 рассматривается как установленный с пробной лицензией; он прекратит работу после 90-дневного пробного периода, если вы не обновите пробную лицензию.

### Что дальше

Просмотрите в файле журнала, необходимо ли выполнить какие-либо задачи после установки, и нет ли там сообщений об ошибках с рекомендациями по их исправлению.

Для установок без полномочий `root` в Linux или UNIX можно с помощью команды `db2rfe` включить функции уровня `root` (такие как Высокая доступность и аутентификация на основе операционной системы). Если после установки продукта баз данных DB2 были включены функции, основанные на полномочиях `root`, для повторного включения этих функций необходимо повторно запускать команду `db2rfe` после каждого применения пакета Fix Pack. Подробности смотрите в приведенных ниже ссылках для установок без полномочий `root`.

Если у вас установлено несколько копий DB2 в одной системе, у этих копий могут различаться версии и уровни пакетов Fix Pack. Если вы хотите применить пакет Fix Pack к одной или нескольким копиям DB2, установите пакет Fix Pack на этих копиях DB2 по очереди.

---

## Применение пакетов Fix Pack для установки без полномочий `root`

За небольшими исключениями процедура применения пакетов Fix Pack для установки без полномочий `root` совпадает с процедурой для установки с полномочиями `root`.

Перед применением пакетов Fix Pack для установки без полномочий `root` нужно зарегистрироваться с ID пользователя, который использовался для создания этой установки без полномочий `root`.

Если в установке без полномочий `root` вы включили возможности уровня `root` с помощью команды `db2rfe`, нужно найти файл конфигурации, который использовался

при запуске команды `db2rfe`. Этот файл конфигурации понадобится, чтобы вновь включить возможности уровня `root` после применения пакета `Fix Pack`.

Чтобы применить пакет `Fix Pack` для установки без полномочий `root`:

1. Примените пакет `Fix Pack`, как описано в разделе Применение пакетов `Fix Pack`.

**Примечание:** Для установок без полномочий `root` нельзя использовать в команде `installFixPack` опцию `-b`.

2. Необязательно: Запустите команду `db2rfe`. Если в установке без полномочий `root` были включены возможности уровня `root` и вы хотите вновь включить эти возможности, нужно еще раз запустить команду `db2rfe`. Для выполнения этой команды требуются полномочия `root`.

**Примечание:** Если ранее при включении возможностей уровня `root` вы отредактировали файл `$HOME/sqllib/instance/db2rfe.cfg`, этот файл конфигурации не будет перезаписан при применении пакета `Fix Pack`, поэтому его можно повторно использовать при запуске команды `db2rfe`. Однако следует также посмотреть файл `$HOME/sqllib/cfg/db2rfe.cfg.sample`. Если в этом пакете `Fix Pack` для установок без полномочий `root` стали доступны какие-либо новые возможности уровня `root`, это будет указано в файле `$HOME/sqllib/cfg/db2rfe.cfg.sample`.

---

## Сокращение размера установочного образа пакета `Fix Pack DB2`

Команда `db2irgune` позволяет сократить размер установочного образа пакета `Fix Pack DB2`.

Команда `db2irgune` - это утилита командной строки для удаления файлов, связанных с ненужными возможностями и языками, на основе информации входного файла. Входной файл (файл `.rgn`) позволяет указать, какие возможности и языки вы хотите удалить из образа пакета `Fix Pack`. В результате получается новый образ пакета `Fix Pack DB2` меньшего размера. Сокращение размера образа пакета `Fix Pack` называют также сокращением образа пакета `Fix Pack`.

Перед установкой сокращенного пакета `Fix Pack` следует убедиться, что сокращенный образ пакета `Fix Pack` содержит все компоненты, которые есть в копии `DB2`. Если из образа `Fix Pack` отбросить компонент, входящий в состав копии `DB2`, установка пакета `Fix Pack` завершится неудачно. Например, если установлена копия `DB2` с компонентом `Первые шаги`, следует убедиться, что компонент `Первые шаги` не был отброшен из образа пакета `Fix Pack`.

Однако обратное допустимо. Если не установлен определенный компонент из копии `DB2`, можно успешно установить образ пакета `Fix Pack DB2`, содержащий этот неустановленный компонент. В этом случае при установке образа пакета `Fix Pack` данный компонент будет проигнорирован. Например, если установлена копия `DB2` без компонента `Первые шаги`, можно установить образ пакета `Fix Pack DB2`, содержащий компонент `Первые шаги`.

Проверив, что установлено в копии `DB2`, вы узнаете, что можно отбросить из установочного образа пакета `Fix Pack`.

### На платформах **Linux** и **UNIX**

Введите команду `db2ls`, чтобы получить список установленных продуктов и компонентов.

## На платформах Windows

Введите команду regedit и проверьте, какие компоненты установлены, раскрыв ключ: HKEY\_LOCAL\_MACHINE\SOFTWARE\IBM\DB2\InstalledCopies\*имя\_копии\_DB2*\COMPONENTS.

Чтобы сократить размер установочного образа пакета Fix Pack DB2:

1. Введите команду db2iprun, чтобы отбросить некоторые компоненты DB2 из установочного образа продукта.
2. Установите сокращенный установочный образ продукта DB2.
3. При помощи команды db2iprun отбросьте из образа пакета Fix Pack тот же набор компонентов DB2 (или поднабор компонентов DB2). (Можно использовать тот же файл ответов.)
4. Установите сокращенный образ пакета Fix Pack DB2.

---

## Среда многораздельных баз данных

### Формат файла конфигурации узлов DB2

Файл db2nodes.cfg служит для определения серверов разделов баз данных, которые участвуют в работе экземпляра DB2. Кроме того, если вы хотите настроить связь между этими серверами по высокоскоростному соединению, файл db2nodes.cfg позволяет задать IP-адрес или имя хоста такого соединения.

В операционных системах Linux и UNIX используется следующий формат файла db2nodes.cfg:

*номер\_раздела\_БД имя\_хоста логич\_порт сетев\_имя имя\_набора\_ресурсов*

*номер\_раздела\_БД, имя\_хоста, логич\_порт, сетев\_имя и имя\_набора\_ресурсов* определяются в следующем разделе.

В операционных системах Windows используется следующий формат файла db2nodes.cfg:

*номер\_раздела\_БД имя\_хоста имя\_комп-ра логич\_порт сетев\_имя имя\_набора\_ресурсов*

В операционных системах Windows эти записи добавляются в файл db2nodes.cfg командами db2nprt или START DBM ADD DBPARTITIONNUM. Эти записи можно изменить при помощи команды db2nchg. Добавлять эти строки напрямую или редактировать этот файл не следует.

*номер\_раздела\_базы\_данных*

Уникальный номер от 0 до 999, идентифицирующий сервер разделов баз данных в системе многораздельных баз данных.

Для увеличения системы многораздельных баз данных вы должны добавить запись для каждого сервера разделов баз данных в файл db2nodes.cfg. Значения *номер\_раздела\_базы\_данных* для дополнительных серверов разделов баз данных следует выбирать в возрастающем порядке, но не подряд. Промежутки между значениями *номер\_раздела\_базы\_данных* необходимы на случай, если вы собираетесь добавлять серверы логических разделов и хотите, чтобы узлы были логически сгруппированы в этом файле.

Это обязательная запись.

*имя\_хоста*

Имя хоста TCP/IP сервера разделов баз данных, применяемое FCM. Это обязательная запись. Рекомендуется использовать каноническое имя хоста.



Если в файле db2nodes.cfg заданы имена хостов, а не IP-адреса, менеджер баз данных попытается разрешить имена хостов динамически. Разрешение адресов может происходить либо локально, либо через обращение к зарегистрированным DNS-серверам, что задается параметрами ОС на данном компьютере.

Начиная с DB2 Версии 9.1, поддерживаются и протокол TCP/IPv4, и протокол TCP/IPv6. Способ разрешения имен хостов изменился.

В то время как способ, используемый в выпусках до Версии 9.1, разрешает строку согласно определению в файле db2nodes.cfg, метод в Версиях 9.1 и новее пытается разрешать полные имена доменов серверов (FQDN, Fully Qualified Domain Name), когда в файле db2nodes.cfg определены краткие имена. Если заданы краткие имена, требование полных имен доменов серверов может привести к лишним задержкам при разрешении имен хостов.

Чтобы избежать задержек в командах DB2, которые требуют разрешения имен хостов, используйте следующие обходные приемы:

1. Если краткие имена заданы в файлах db2nodes.cfg и в файле имен хостов операционной системы, задайте в файлах хостов операционной системы в качестве имени хоста краткое имя и полное имя домена.
2. Чтобы использовать только адреса IPv4, когда вы знаете, что сервер DB2 выполняет прием на порте IPv4, введите команду:  

```
db2 catalog tcpip4 node db2tcp2 remote 192.0.32.67
server db2inst1 with "Look up IPv4 address from 192.0.32.67"
```
3. Чтобы использовать только адреса IPv6, когда вы знаете, что сервер DB2 выполняет прием на порте IPv6, введите команду:  

```
db2 catalog tcpip6 node db2tcp3 1080:0:0:0:8:800:200C:417A
server 50000 with "Look up IPv6 address from 1080:0:0:0:8:800:200C:417A"
```

#### *логический\_порт*

Задает логический порт для сервера разделов баз данных. Это поле указывает конкретный сервер разделов баз данных на рабочей станции, на которой запущены серверы логических разделов баз данных.

Во время установки DB2 в файле /etc/services резервируется диапазон портов (например, 60000 - 60003) для связи между разделами. Поле *логический\_порт* в db2nodes.cfg задает, какой порт из этого диапазона вы хотите назначить конкретному серверу логического раздела.

Если это поле пустое, по умолчанию используется значение 0. Однако если вы добавляете запись для поля *сетевое\_имя*, то вы должны заполнить поле *логический\_порт*.

При применении логических разделов баз данных задаваемые значения *логический\_порт* должны быть возрастающими номерами, начиная с 0 (например, 0,1,2).

Более того, если вы задаете *логический\_порт* для одного из серверов разделов баз данных, то вы должны задать *логический\_порт* для всех таких серверов, перечисленных в файле db2nodes.cfg.

Это поле необязательно только в том случае, если вы *не* применяете логические разделы баз данных или высокоскоростное соединение.

#### *сетевое\_имя*

Задает имя хоста или IP-адрес высокоскоростного соединения для связи FCM.

Если это поле заполнено, то все операции связи между серверами разделов баз данных (кроме тех, что выполняются в результате запуска команд db2start, db2stop и db2\_all) осуществляются по высокоскоростному соединению.

Этот параметр обязателен только в том случае, если обмен данными между разделами баз данных выполняется с помощью высокоскоростного соединения.

#### *имя\_набора\_ресурсов*

*имя\_набора\_ресурсов* определяет ресурс операционной системы, в котором должен запускаться узел. *Имя\_набора\_ресурсов* служит для поддержки сходства процессов, используемой для множественных логических узлов (MLN). Эту поддержку обеспечивает поле типа "строка", ранее называвшееся quadname.

Этот параметр поддерживается только в операционных системах AIX, HP-UX и Solaris.

В AIX этому термину соответствует термин "наборы ресурсов", а в операционной системе Solaris - "проекты". Дополнительную информацию об управлении ресурсами смотрите в документации по вашей операционной системе.

В HP-UX параметр *имя\_набора\_ресурсов* - это имя группы PRM. Дополнительную информацию смотрите в руководстве "HP-UX Process Resource Manager. User Guide. (B8733-90007)".

В операционных системах Windows сходство процессов для логического узла можно задать при помощи переменной реестра **DB2PROCESSORS**.

В операционных системах Linux столбец *имя\_набора\_ресурсов* задает число, соответствующее узлу NUMA (Non-Uniform Memory Access) системы. Требуется ядро 2.6 с поддержкой политики NUMA и системная утилита numactl.

Если используется параметр *имя\_набора\_ресурсов*, надо указать и параметр *сетевое\_имя*.

## Примеры конфигураций

Приведенные ниже примеры конфигураций помогут вам выбрать подходящую конфигурацию для вашей среды.

### **Один компьютер, четыре сервера разделов баз данных**

Если кластерная среда не применяется и вы хотите настроить четыре сервера разделов баз данных на одной физической рабочей станции ServerA, добавьте в файл db2nodes.cfg следующие записи:

|   |         |   |
|---|---------|---|
| 0 | ServerA | 0 |
| 1 | ServerA | 1 |
| 2 | ServerA | 2 |
| 3 | ServerA | 3 |

### **Два компьютера, один сервер разделов баз данных на каждый компьютер**

Если вы хотите, чтобы система многораздельных баз данных состояла из двух физических рабочих станций ServerA и ServerB, добавьте в файл db2nodes.cfg следующие записи:

|   |         |   |
|---|---------|---|
| 0 | ServerA | 0 |
| 1 | ServerB | 0 |

### **Два компьютера, три сервера разделов баз данных на одном компьютере**

Если вы хотите, чтобы система многораздельных баз данных состояла из



двух физических рабочих станций ServerA и ServerB, а на станции ServerA работало три сервера разделов баз данных, добавьте в файл db2nodes.cfg следующие записи:

|   |         |   |
|---|---------|---|
| 4 | ServerA | 0 |
| 6 | ServerA | 1 |
| 8 | ServerA | 2 |
| 9 | ServerB | 0 |

### Два компьютера, три сервера разделов баз данных с высокоскоростными коммутаторами

Если вы хотите, чтобы система многораздельных баз данных состояла из двух компьютеров ServerA и ServerB, на ServerB работало два сервера разделов баз данных и применялось высокоскоростное соединение switch1 и switch2, добавьте в файл db2nodes.cfg следующие записи:

|   |         |   |         |
|---|---------|---|---------|
| 0 | ServerA | 0 | switch1 |
| 1 | ServerB | 0 | switch2 |
| 2 | ServerB | 1 | switch2 |

### Примеры использования параметра имя\_набора\_ресурсов

В приведенных ниже примерах применяются следующие ограничения:

- В этом примере показано использование параметра *имя\_набора\_ресурсов* при отсутствии в конфигурации высокоскоростного соединения.
- Четвертый столбец здесь - *сетевое\_имя*; в этом столбце можно задать также *имя\_хоста*, если вы не указываете имя коммутатора и хотите использовать *имя\_набора\_ресурсов*. Пятый параметр (если он определен) - *имя\_набора\_ресурсов*. Группа ресурсов может указываться в файле db2nodes.cfg только в пятом столбце. Это значит, что если вам нужно указать группу ресурсов, необходимо ввести также и четвертый столбец. Четвертый столбец предназначен для высокоскоростного коммутатора.
- Если у вас его нет или вы не хотите его использовать, введите *имя\_хоста* - то же самое, что и во втором столбце. Другими словами, СУБД DB2 не поддерживает пустых столбцов или перестановки столбцов в файле db2nodes.cfg. Это ограничение было действительно для первых трех столбцов, а теперь оно относится ко всем пяти столбцам.

### Пример для AIX

Ниже приведен пример задания параметров набора ресурсов для операционных систем AIX.

В этом примере у нас есть один физический узел с 32 процессорами и 8 логическими разделами базы данных (MLN). Этот пример показывает, как обеспечить сходство процессов для каждого MLN.

1. Определите наборы ресурсов в файле /etc/rset:

```
DB2/MLN1:
owner      = db2inst1
group      = system
perm       = rwr-r-
resources  = sys/cpu.00000,sys/cpu.00001,sys/cpu.00002,sys/cpu.00003
```

```
DB2/MLN2:
owner      = db2inst1
group      = system
perm       = rwr-r-
resources  = sys/cpu.00004,sys/cpu.00005,sys/cpu.00006,sys/cpu.00007
```

```
DB2/MLN3:
```

```

owner      = db2inst1
group      = system
perm       = rwr-r-
resources  = sys/cpu.00008,sys/cpu.00009,sys/cpu.00010,sys/cpu.00011

DB2/MLN4:
owner      = db2inst1
group      = system
perm       = rwr-r-
resources  = sys/cpu.00012,sys/cpu.00013,sys/cpu.00014,sys/cpu.00015

DB2/MLN5:
owner      = db2inst1
group      = system
perm       = rwr-r-
resources  = sys/cpu.00016,sys/cpu.00017,sys/cpu.00018,sys/cpu.00019

DB2/MLN6:
owner      = db2inst1
group      = system
perm       = rwr-r-
resources  = sys/cpu.00020,sys/cpu.00021,sys/cpu.00022,sys/cpu.00023

DB2/MLN7:
owner      = db2inst1
group      = system
perm       = rwr-r-
resources  = sys/cpu.00024,sys/cpu.00025,sys/cpu.00026,sys/cpu.00027

DB2/MLN8:
owner      = db2inst1
group      = system
perm       = rwr-r-
resources  = sys/cpu.00028,sys/cpu.00029,sys/cpu.00030,sys/cpu.00031

```

2. Включите поддержку сходства памяти, введя команду:

```
vm0 -p -o memory_affinity=1
```
3. Предоставьте экземпляру разрешения на использование наборов ресурсов:

```
chuser capabilities=
CAP_BYPASS_RAC_VMM,CAP_PROPAGATE,CAP_NUMA_ATTACH db2inst1
```
4. Добавьте имя набора ресурсов в пятый столбец файла db2nodes.cfg:

```
1 regatta 0 regatta DB2/MLN1
2 regatta 1 regatta DB2/MLN2
3 regatta 2 regatta DB2/MLN3
4 regatta 3 regatta DB2/MLN4
5 regatta 4 regatta DB2/MLN5
6 regatta 5 regatta DB2/MLN6
7 regatta 6 regatta DB2/MLN7
8 regatta 7 regatta DB2/MLN8
```

## Пример для HP-UX

В этом примере показано, как использовать группы PRM для совместного использования процессоров на компьютере с 4 процессорами и 4 MLN; требуется назначить каждому MLN 24% процессорного времени, оставив 4% для других программ. Имя экземпляра DB2 - db2inst1.

1. Отредактируйте раздел GROUP файла /etc/prmconf:

```
OTHERS:1:4::
db2prm1:50:24::
db2prm2:51:24::
db2prm3:52:24::
db2prm4:53:24::
```
2. Добавьте в файл /etc/prmconf: строку владельца экземпляра:

```
db2inst1:::OTHERS,db2prm1,db2prm2,db2prm3,db2prm4
```

3. Инициализируйте группы и включите диспетчер процессоров при помощи команды:

```
prtmconfig -i  
prtmconfig -e CPU
```

4. Добавьте имена групп PRM в пятый столбец файла db2nodes.cfg:

```
1 voyager 0 voyager db2prm1  
2 voyager 1 voyager db2prm2  
3 voyager 2 voyager db2prm3  
4 voyager 3 voyager db2prm4
```

Конфигурирование PRM (шаги 1-3) можно выполнить при помощи интерактивного инструмента `xrpt` с графическим интерфейсом.

## Пример для Linux

В операционных системах Linux столбец *имя\_набора\_ресурсов* задает число, соответствующее узлу NUMA (Non-Uniform Memory Access) системы. Требуются ядро 2.6 с поддержкой политики NUMA и системная утилита `numactl`. Дополнительную информацию о поддержке NUMA в операционных системах Linux смотрите в описании `numactl` в системной документации.

В этом примере показано, как задать четыре компьютера узлов NUMA, с каждым из которых связан логический узел.

1. Убедитесь, что в вашей системе есть возможности NUMA.
2. Введите команду:

```
$ numactl --hardware
```

Вывод этой команды выглядит примерно таким образом:

```
available: 4 nodes (0-3)  
(доступно 4 узла (0-3))  
node 0 size: 1901 MB  
(размер узла 0: 1901 Мбайт)  
node 0 free: 1457 MB  
(свободно на узле 0: 1457 Мбайт)  
node 1 size: 1910 MB  
node 1 free: 1841 MB  
node 2 size: 1910 MB  
node 2 free: 1851 MB  
node 3 size: 1905 MB  
node 3 free: 1796 MB
```

3. В этом примере в системе четыре узла NUMA. Чтобы связать с узлом NUMA каждый узел MLN в системе, отредактируйте файл `db2nodes.cfg`:

```
0 hostname 0 hostname 0  
1 hostname 1 hostname 1  
2 hostname 2 hostname 2  
3 hostname 3 hostname 3
```

## Пример для Solaris

Ниже приведен пример задания параметров проекта для Solaris Версии 9.

В этом примере есть один физический узел с 8 процессорами: один процессор будет использоваться для проекта по умолчанию, три процессора - для сервера прикладных программ, и четыре - для DB2. Имя экземпляра - `db2inst1`.

1. При помощи редактора создайте файл конфигурации пула ресурсов. В этом примере файл будет называться `pool.db2`. Его содержимое:

```

create system hostname
create pset pset_default (uint pset.min = 1)
create pset db0_pset (uint pset.min = 1; uint pset.max = 1)
create pset db1_pset (uint pset.min = 1; uint pset.max = 1)
create pset db2_pset (uint pset.min = 1; uint pset.max = 1)
create pset db3_pset (uint pset.min = 1; uint pset.max = 1)
create pset appsrv_pset (uint pset.min = 3; uint pset.max = 3)
create pool pool_default (string pool.scheduler="TS";
    boolean pool.default = true)
create pool db0_pool (string pool.scheduler="TS")
create pool db1_pool (string pool.scheduler="TS")
create pool db2_pool (string pool.scheduler="TS")
create pool db3_pool (string pool.scheduler="TS")
create pool appsrv_pool (string pool.scheduler="TS")
associate pool pool_default (pset pset_default)
associate pool db0_pool (pset db0_pset)
associate pool db1_pool (pset db1_pset)
associate pool db2_pool (pset db2_pset)
associate pool db3_pool (pset db3_pset)
associate pool appsrv_pool (pset appsrv_pset)

```

- Отредактируйте файл /etc/project, добавив в него проекты DB2 и проект appsrv:

```

system:0::::
user.root:1::::
nopproject:2::::
default:3::::
group.staff:10::::
appsrv:4000:App Serv project:root::project.pool=appsrv_pool
db2proj0:5000:DB2 Node 0 project:db2inst1,root::project.pool=db0_pool
db2proj1:5001:DB2 Node 1 project:db2inst1,root::project.pool=db1_pool
db2proj2:5002:DB2 Node 2 project:db2inst1,root::project.pool=db2_pool
db2proj3:5003:DB2 Node 3 project:db2inst1,root::project.pool=db3_pool

```

- Создайте пул ресурсов: # poolcfg -f pool.db2.
- Активируйте пул ресурсов: # pooladm -c
- Добавьте имя проекта в пятый столбец файла db2nodes.cfg:

```

0 hostname 0 hostname db2proj0
1 hostname 1 hostname db2proj1
2 hostname 2 hostname db2proj2
3 hostname 3 hostname db2proj3

```

## Обновление файла конфигурации узлов (Linux и UNIX)

Эта задача содержит инструкции по обновлению файла db2nodes.cfg и включению в него записей для компьютеров, входящих в состав экземпляра.

Файл конфигурации узлов (db2nodes.cfg) в домашнем каталоге владельца экземпляра содержит информацию о конфигурации, указывающую DB2, какие серверы входят в состав экземпляра в среде многораздельной базы данных. Файл db2nodes.cfg существует в среде многораздельной базы данных для каждого экземпляра.

Файл db2nodes.cfg должен содержать одну запись для каждого сервера, входящего в состав экземпляра. При создании экземпляра автоматически создается файл db2nodes.cfg, и в него добавляется запись для сервера - владельца этого экземпляра.

Например, при создании экземпляра DB2 при помощи мастера по установке DB2 на сервере-владельце экземпляра ServerA в файл db2nodes.cfg добавляется запись:

```

0          ServerA          0

```

### Предварительные требования

- На всех входящих в состав экземпляра компьютерах должна быть установлена программа DB2.

- На первичном компьютере должен существовать экземпляр DB2.
- Вы должны применять имя пользователя с полномочиями SYSADM.
- Просмотрите примеры конфигурации и информацию о формате файлов, приведенные в разделе Формат главы про файл конфигурации узлов DB2, и определите, выполняется ли какое-либо из следующих условий:
  - Вы собираетесь использовать высокоскоростной коммутатор для связи между серверами разделов базы данных
  - В вашей многораздельной конфигурации будет несколько логических разделов

### Ограничение

Имена хоста, используемые в шагах раздела Порядок действий, должны быть полными именами хоста.

Для обновления файла db2nodes.cfg:

1. Зарегистрируйтесь в системе как владелец экземпляра (в нашем примере это пользователь db2inst1).
2. Остановите экземпляр DB2 следующей командой:

```
INSTHOME/sqllib/adm/db2stop
```

где *INSTHOME* - домашний каталог владельца экземпляра (во время работы экземпляра файл db2nodes.cfg блокируется и изменять его можно только после остановки экземпляра).

Например, если применяется домашний каталог экземпляра /db2home/db2inst1, введите следующую команду:

```
/db2home/db2inst1/sqllib/adm/db2stop
```

3. Добавьте в файл .hosts запись для каждого экземпляра DB2. Добавьте в этот файл запись:

```
<имя_хоста> <экземпляр_db2> ,
```

где <имя\_хоста> - имя хоста TCP/IP сервера баз данных, а <экземпляр\_db2> - имя экземпляра, который вы используете для доступа к серверу баз данных.

4. Добавьте в файл db2nodes.cfg запись для каждого сервера, входящего в состав экземпляра. Первоначально файл db2nodes.cfg должен содержать запись примерно такого вида:

```
0          ServerA      0
```

Эта запись включает номер сервера раздела базы данных (номер узла), имя хоста TCP/IP, на котором находится сервер раздела, а также номер логического порта сервера раздела базы данных.

Например, если вы устанавливаете многораздельную конфигурацию с четырьмя компьютерами и сервером раздела базы данных на каждом компьютере, измененный файл db2nodes.cfg должен выглядеть примерно следующим образом:

```
0          ServerA      0
1          ServerB      0
2  ServerC      0
3  ServerD      0
```

5. После обновления файла db2nodes.cfg введите команду INSTHOME/sqllib/adm/db2start, где *INSTHOME* - домашний каталог владельца экземпляра. Например, если применяется домашний каталог экземпляра /db2home/db2inst1, введите следующую команду:

```
/db2home/db2inst1/sqllib/adm/db2start
```

6. Выйдите из системы.

## Включение связи между серверами разделов базы данных (Linux и UNIX)

В этом разделе описана процедура включения связи между серверами разделов базы данных, относящимися к системе многораздельной базы данных. Взаимодействием серверов разделов базы данных управляет менеджер быстрой связи (FCM). Для активации FCM на каждом компьютере системы многораздельной базы данных необходимо зарезервировать порт или диапазон портов в файле `/etc/services`.

У вас должен быть ID пользователя, у которого есть полномочия `root`.

Эту задачу нужно выполнить на всех компьютерах, задействованных в экземпляре.

Число портов, которые надо зарезервировать для FCM, равняется максимальному числу разделов базы данных, размещенных на одном компьютере экземпляра (или потенциально размещенных на одном компьютере).

В примере ниже файл `db2nodes.cfg` содержит следующие записи:

```
0 server1 0
1 server1 1
2 server2 0
3 server2 1
4 server2 2
5 server3 0
6 server3 1
7 server3 2
8 server3 3
```

Предположим, что нумерация портов FCM начинается с 60000. Тогда:

- `server1` будет использовать для двух своих разделов базы данных два порта (60000, 60001)
- `server2` будет использовать для трех своих разделов базы данных три порта (60000, 60001, 60002)
- `server3` будет использовать для четырех своих разделов базы данных четыре порта (60000, 60001, 60002, 60003)

На всех компьютерах должны быть зарезервированы порты 60000, 60001, 60002 и 60003, поскольку это наибольший диапазон портов из требуемых любым компьютером в экземпляре.

Если для восстановления после сбоя разделов баз данных с одного компьютера на другой используется решение высокой доступности, например High Availability Cluster Multi-Processing (HACMP) или Tivoli System Automation, надо учитывать потенциально возможные требования к портам. Например, если на компьютере при нормальной работе размещено четыре раздела базы данных, но потенциально на него могут быть восстановлены после сбоя два раздела базы данных другого компьютера, для первого компьютера нужно запланировать шесть портов.

При создании экземпляра резервируется диапазон портов на главном компьютере. Главный компьютер называют также компьютером - владельцем экземпляра. Но если диапазон портов, исходно добавленный в файл `/etc/services`, недостаточен для ваших потребностей, диапазон зарезервированных портов нужно расширить, добавив дополнительные записи вручную.

Чтобы разрешить соединения между серверами в разделенной среде базы данных при помощи `/etc/services`:

1. Зарегистрируйтесь на главном компьютере (компьютере - владельце экземпляра) как пользователь root.
2. Создайте экземпляр.
3. Посмотрите, какой диапазон портов был по умолчанию зарезервирован в файле /etc/services. Кроме базовой конфигурации, там должны быть заданы порты FCM, например:

```
db2c_db2inst1      50000/tcp
#Добавьте информацию о портах FCM
DB2_db2inst1      60000/tcp
DB2_db2inst1_1    60001/tcp
DB2_db2inst1_2    60002/tcp
DB2_db2inst1_END  60003/tcp
```

По умолчанию резервируется первый порт (50000) для требований соединений и первые четыре доступных порта с номерами больше 60000 для связи FCM. Один порт предназначен для сервера раздела - владельца экземпляра, а три других - для серверов логических разделов базы данных, которые можно добавить на компьютер после завершения установки.

Диапазон портов должен включать начальную запись и конечную запись (END). Промежуточные записи необязательны. Явное содержание промежуточных значений помогает предотвратить использование этих портов другими прикладными программами, но эти записи не проверяются менеджером баз данных.

Записи портов DB2 задаются в следующем формате:

```
DB2_имя_экземпляра_суффикс номер_порта/tcp # комментарий
```

где:

- *имя-экземпляра* - это имя многораздельного экземпляра.
  - Для первого порта FCM *суффикс* не используется. Промежуточные записи - это записи между наименьшим и наибольшим номерами портов. Если между начальным и конечным портом FCM вы включаете промежуточные записи, *суффикс* содержит целое число, увеличиваемое вами для каждого дополнительного порта на единицу. Например, второму порту присваивается номер 1, третьему - 2 и так далее, что гарантирует уникальность. В качестве *суффикса* для последней записи должно использоваться слово END.
  - *номер-порта* - это номер порта, зарезервированный для соединений между серверами разделов базы данных.
  - *комментарий* - необязательный комментарий, описывающий запись.
4. Убедитесь, что для соединения FCM зарезервировано достаточное количество портов. Если диапазона зарегистрированных портов недостаточно, добавьте в файл новые записи.
  5. Зарегистрируйтесь на каждом задействованном в экземпляре компьютере как пользователь root и добавьте аналогичные записи в файл /etc/services.

## Включение возможности выполнения удаленных команд (Linux и UNIX)

Для выполнения удаленных команд при помощи rsh необходимо изменить файл .rhosts.

В многораздельной системе каждый сервер разделов баз данных должен обладать полномочиями для удаленного выполнения команд на всех других серверах разделов баз данных данного экземпляра. Для предоставления таких полномочий обновите



файл `.rhosts` в домашнем каталоге экземпляра. Так как домашний каталог экземпляра находится в общей домашней файловой системе DB2, необходим только один файл `.rhosts`.

### Предварительные требования

- Вам потребуются полномочия `root`.
- Вам должны быть известны имена хостов всех компьютеров.
- Вам должно быть известно имя владельца экземпляра.

В этом разделе описано, как включить выполнение удаленных команд при помощи `rsh`.

Для включения удаленных команд можно также использовать `ssh`. Об использовании `ssh` без приглашения ввода паролей и передачи информационных предложений смотрите в темах:

- “Конфигурирование среды многораздельных баз данных” на стр. 91
- <http://www-128.ibm.com/developerworks/db2/library/techarticle/dm-0506finnie/index.html>

Чтобы изменить файл `.rhosts` для выполнения удаленных команд при помощи `rsh`:

1. Зарегистрируйтесь на основном компьютере как пользователь с полномочиями `root`.
2. Создайте в домашнем каталоге экземпляра файл `.rhosts`. Например, если домашний каталог экземпляра - `/db2home/db2inst1`, создайте файл `.rhosts` с помощью текстового редактора:

```
vi /db2home/db2inst1/.rhosts
```

3. Добавьте в файл `.rhosts` запись для каждого компьютера, включая главный. Формат файла `.rhosts` следующий:

```
hostname имя_владельца_экземпляра
```

Возможно, для некоторых систем имя хоста нужно указать в полном формате, например, `ServerA.yourdomain.com`. Перед добавлением записей в файл `.rhosts` убедитесь, что можно раскрыть имена из файлов `/etc/hosts` и `/etc/resolv.conf`.

Файл `INSTHOME/.rhosts` должен содержать записи такого вида:

```
ServerA.yourdomain.com db2inst1
ServerB.yourdomain.com db2inst1
ServerC.yourdomain.com db2inst1
ServerD.yourdomain.com db2inst1
```

Вместо задания каждого имени хоста в файле `.rhosts` можно задать следующую запись (однако это может нарушить защиту системы и делать это следует только в среде тестирования):

```
+ db2inst1
```

Если в файле `db2nodes.cfg` указано имя `netname`, то записи `netname` следует указать в файле `.rhosts` для каждого компьютера. Значения `netname` указаны в четвертом столбце файла `db2nodes.cfg`. Файл `.rhosts` с записями `netname` выглядит следующим образом:

```
ServerA.yourdomain.com db2inst1
ServerB.yourdomain.com db2inst1
ServerC.yourdomain.com db2inst1
ServerD.yourdomain.com db2inst1
Switch1.yourdomain.com db2inst1
Switch2.yourdomain.com db2inst1
Switch3.yourdomain.com db2inst1
Switch4.yourdomain.com db2inst1
```



В качестве альтернативы файлу `.rhosts` можно использовать файл `/etc/hosts.equiv`. Файл `/etc/hosts.equiv` может содержать те же записи, что и файл `.rhosts`, однако должен находиться на другом компьютере.

Более подробная информация о файлах `.rhosts` и `/etc/hosts.equiv` приведена в документации по операционной системе.

## Активация Центра управления (Linux)

Чтобы Центр управления можно было применять для управления системой многораздельных баз данных, на всех компьютерах нужно запустить сервер администратора DB2 (DAS).

Для активации Центра управления для управления системой многораздельных баз данных:

1. Зарегистрируйтесь на каждом компьютере (сервере А, В, С и D) как пользователь DAS. В нашем примере это пользователь `dasusr1`.
2. Чтобы запустить сервер администратора DB2, введите команду `db2admin start`.



---

## Часть 4. Установка Информационного центра DB2



---

## Глава 17. Опции установки Информационного центра DB2

Можно обращаться к Информационному центру DB2, установленному:

- на сайте IBM
- на сервере в локальной сети предприятия
- на локальном компьютере

По умолчанию программные продукты DB2 обращаются к Информационному центру по DB2 на сайте IBM: <http://publib.boulder.ibm.com/infocenter/db2luw/v9r7/>. Но если вы хотите обращаться к документации DB2, установленной на сервере внутренней сети предприятия или на вашем собственном компьютере, нужно установить Информационный центр DB2.

Доступны информационные центры DB2 следующих типов:

- Обычный Информационный центр DB2  
Это тот Информационный центр DB2, который распространяется с продуктами баз данных DB2. Он содержит программу установки и другие программы, которые позволяют установить Информационный центр на ваш компьютер. Для выполнения установки программу установки должен запускать пользователь с правами администратора на вашем компьютере.
- Версия Информационного центра DB2 для рабочей станции  
Эти пакеты позволяют запускать Информационный центр DB2 на вашем компьютере без полномочий администратора или root. Версия Информационного центра DB2 для рабочей станции работает в автономном режиме; он недоступен другим клиентам в вашей сети. С этим типом Информационного центра DB2 не связаны службы и демоны; его надо запускать и останавливать вручную. Еще одно отличие его от обычного Информационного центра DB2 - локаль этого информационного центра определяется локалью системы компьютера, а не локалью браузера.

Установить любой вариант Информационного центра DB2 можно с диска DVD информационного центра DB2 из вашего комплекта носителей. Другой вариант - получить установочный образ Информационного центра DB2 с сайта [https://www.ibm.com/services/forms/preLogin.do?lang=en\\_US&source=swg-dm-db297info](https://www.ibm.com/services/forms/preLogin.do?lang=en_US&source=swg-dm-db297info).

В следующей таблице приводятся рекомендации по возможным в вашей рабочей среде вариантам доступа к документации по программному продукту DB2 в Информационном центре DB2.

| Доступ к Интернет | Доступ к локальной сети | Рекомендации                                                                                                                                   |
|-------------------|-------------------------|------------------------------------------------------------------------------------------------------------------------------------------------|
| Есть              | Есть                    | Обращайтесь к Информационному центру DB2 на сайте IBM или к Информационному центру DB2, установленному на сервере внутренней сети предприятия. |
| Есть              | Нет                     | Обращайтесь к Информационному центру DB2 на сайте IBM.                                                                                         |
| Нет               | Есть                    | Обращайтесь к Информационному центру DB2 на сервере внутренней сети предприятия.                                                               |

| Доступ к Интернет | Доступ к локальной сети | Рекомендации                                                                                                                               |
|-------------------|-------------------------|--------------------------------------------------------------------------------------------------------------------------------------------|
| Нет               | Нет                     | Обращайтесь к Информационному центру DB2 на локальном компьютере или к автономному Версия Информационного центра DB2 для рабочей станции.. |

## Доступ к Информационному центру DB2 на сайте IBM

Информационный центр DB2 DB2 можно найти в Интернете по адресу <http://publib.boulder.ibm.com/infocenter/db2luw/v9r7/index.jsp>. Если вы сконфигурируете вашу локальную установку DB2, для использования этой версии Информационного центра DB2, у вас всегда будет самая свежая информация о продуктах DB2.

На платформах Windows, чтобы сконфигурировать на компьютере переменные реестра для доступа к Информационному центру DB2 на сайте IBM или на вашем компьютере, используйте команду db2set. Если в вашей системе установлены графические инструменты DB2, их также можно использовать для изменения переменных реестра.

## Доступ к Информационному центру DB2 на вашем компьютере

Если вы хотите обращаться к документации по DB2 на данном компьютере, нужно после установки продукта DB2 установить Информационный центр DB2. Используйте для установки Информационного центра DB2 диск DVD *Информационного центра DB2* в комплекте носителей или файлы, которые вы загрузили с [https://www14.software.ibm.com/webapp/iwm/web/preLogin.do?lang=en\\_US&source=swg-dm-db297info](https://www14.software.ibm.com/webapp/iwm/web/preLogin.do?lang=en_US&source=swg-dm-db297info).

## Доступ к Информационному центру DB2 на сервере внутренней сети предприятия

Можно установить копию Информационного центра DB2 на сервере внутренней сети предприятия, чтобы все пользователи этой сети смогли обращаться к документации по DB2, не устанавливая ее на своих компьютерах.

Используя для установки продукта файла ответов, можно сконфигурировать каждый IBM data server для доступа к документации на сервере внутренней сети предприятия. Файл ответов должен содержать информацию конфигурации, необходимую для доступа к Информационному центру DB2 с использованием имени хоста и номера порта Информационного центра DB2 на сервере внутренней сети. Это конфигурирование можно также выполнить, воспользовавшись командой db2setup и выбрав пользовательскую установку для любого из продуктов серверов DB2 или продуктов IBM data server products.

Можно также изменить параметры уже установленного Информационного центра DB2 в вашей сети интранет. Чтобы изменить переменные реестра Информационного центра DB2 на каждом компьютере, воспользуйтесь одним из следующих способов:

- Командой db2set
- Записной книжкой Параметры инструментов из любого графического инструмента DB2

Имя хоста задается в переменной реестра **DB2\_DOCHOST**, а номер порта - в **DB2\_DOCPORT**. Эти значения должны совпадать со значениями на сервере внутренней сети предприятия, на котором установлен Информационный центр DB2.





---

## Глава 18. Задачи установки

---

### Установка Информационного центра DB2 с помощью мастера по установке DB2 (Windows)

При помощи мастера по установке DB2 можно определить предпочтения установки и установить Информационный центр DB2 на компьютере, использующем операционную систему Windows.

Документация по продукту баз данных DB2 может находиться в следующих местах:

- на сайте IBM
- на сервере локальной сети
- на локальном компьютере

По умолчанию программные продукты баз данных DB2 обращаются к документации по DB2 на сайте IBM. Если вы хотите обращаться к документации DB2 на сервере интранета или на вашем компьютере, надо установить документацию DB2 с диска *DVD Информационного центра DB2*, или из образа, который вы скачали с сайта Passport Advantage или сайта документации продуктов баз данных DB2.

#### Предварительные требования

В этом разделе перечислены требования к оборудованию, операционной системе, программному обеспечению и средствам связи, которые должны быть выполнены для установки Информационного центра *DB2* в Windows.

#### Требования к операционной системе

Необходима одна из следующих операционных систем:

- Windows Vista
- Windows XP
- Windows Server 2003
- Windows Server 2008

*Информационный центр DB2* будет запускаться в Windows и Linux на AMD/EMT 64, но не будет использовать 64-битную архитектуру.

#### Требования к программному обеспечению

Потребуется один из следующих браузеров:

- Firefox 1.0 или новее
- Internet Explorer 6.0 или новее
- Браузер на основе Mozilla 1.7 или новее
- Safari 3.0
- Konqueror (только в базовом режиме пользовательского интерфейса). В базовом режиме пользователю доступны только основные функциональные возможности, такие как вывод тем, нахождение тем в оглавлении и поиск тем.

#### Требования к средствам связи

Требуется протокол TCP/IP.

#### Ограничения

- Чтобы установить сетевую версию Информационного центра *DB2 Information Center*, необходима учетная запись с привилегиями

администратора. Чтобы установить Версия Информационного центра DB2 для рабочей станции, привилегии администратора не требуются.

- *Информационный центр DB2* нельзя установить в положение, где установлен продукт баз данных DB2. Аналогично, *Информационный центр DB2* не может находиться по одному и тому же пути установки вместе с предыдущей версией *Информационного центра DB2* в одной и той же системе.
- В одной системе можно установить только одну копию каждой версии *Информационного центра DB2*. Например, в одной системе можно установить копию *DB2* Версии 9.1 и *Информационного центра DB2* Версии 9.5 (или новее), но нельзя установить две копии *Информационного центра DB2* Версии 9.5 (или новее).
- Если вы устанавливаете *Информационный центр DB2* в системе с брандмауэром и хотите, чтобы остальные системы обращались к *Информационному центру DB2*, необходимо открыть этот порт при установке брандмауэра.

Для установки *Информационного центра DB2* с помощью мастера по установке DB2:

1. Зарегистрируйтесь в системе с учетной записью, определенной для установки *Информационного центра DB2*.
2. Если у вас есть диск DVD продукта Информационный центр DB2, вставьте в дисковод диск DVD продукта баз данных DB2. Если включена функция автоматического запуска, появится панель запуска программы установки DB2. Если функция автоматического запуска не работает, откройте диск DVD продукта баз данных DB2 в Проводнике Windows.
3. Если вы загрузили образ из источника в интернете (например, Passport Advantage или ibm.com), распакуйте установочный образ Информационного центра DB2.
4. Дважды щелкните по значку **setup**.
5. С панели запуска установки DB2 можно просмотреть предварительные требования для установки, информацию о выпуске, а также перейти к процедуре установки. Ознакомьтесь со свежей информацией, приведенной в описании предварительных требований к установке и замечаниях по выпуску.
6. Выберите **Установить продукт** - откроется окно Установить продукт.
7. Если вы не хотите оставить на своем компьютере существующую установку *Информационного центра DB2*, запустив установку, выберите в окне Установить продукт опцию **Установить новую**.
8. В окне Вас приветствует мастер по установке DB2 нажмите кнопку **Далее**. Мастер по установке DB2 будет направлять ваши действия в процессе установки программы. Мастер по установке DB2 определит, какой язык установлен в системе, и запустит программу установки на этом языке. Выполните остальные действия, руководствуясь электронной справкой. Для просмотра электронной справки нажмите кнопку **Справка** или клавишу **F1**. В любой момент можно нажать кнопку **Отмена**, чтобы прервать установку.

Ваш *Информационный центр DB2* будет установлен по умолчанию в каталог *Program\_Files\IBM\DB2 Information Center\Version 9.7*, где *Program\_Files* - положение каталога Program Files.

Информацию об ошибках, возникших во время установки, смотрите в файле журнала установки, который по умолчанию находится в каталоге Мои документы\DB2LOG\. Можно задать положение файлов журнала. Для имени этого файла журнала используется следующий формат: DB2-DOCE-ДатаВремя.log, например, DB2-DOCE-Wed Apr 11 08\_38\_35 2007.log

---

## Установка Информационного центра DB2 с помощью мастера по установке DB2 (Linux)

Документация по продукту DB2 может находиться в следующих местах:

- на сайте IBM
- на сервере локальной сети
- на локальном компьютере

По умолчанию программные продукты DB2 обращаются к документации по DB2 на сайте IBM. Если вы хотите обращаться к документации DB2 установленной на сервере внутренней сети предприятия или на вашем собственном компьютере, нужно установить документацию с диска *DVD Информационного центра DB2*, Passport Advantage или сайта документации продукта базы данных DB2.

При помощи мастера по установке DB2 можно определить предпочтения установки и установить Информационный центр DB2 на компьютере, использующем операционную систему Linux.

### Предварительное требование

Информацию о предварительных требованиях смотрите в теме *Требования к установке серверов DB2 и клиентов IBM Data Server (Linux)*.

### Ограничения

- Чтобы установить сетевую версию Информационного центра DB2, необходимо зарегистрироваться в системе как пользователь с полномочиями root. Чтобы установить Версия Информационного центра DB2 для рабочей станции, полномочия root не требуются.
- Информационный центр DB2 нельзя установить в положение, где установлен продукт DB2. Аналогично, Информационный центр DB2 не может находиться по одному и тому же пути установки вместе с предыдущей версией Информационного центра DB2 в одной и той же системе.
- В системе можно установить только одну копию Информационного центра DB2 одной и той же версии. Например, в одной системе можно установить копию Информационного центра DB2 Версии 9.1 и Информационного центра DB2 Версии 9.5 (или новее), но нельзя установить две копии Информационного центра DB2 Версии 9.5 (или новее).
- Если вы устанавливаете Информационный центр DB2 в системе с брандмауэром и хотите, чтобы остальные системы обращались к Информационному центру DB2, необходимо открыть этот порт при установке брандмауэра.

Для установки Информационного центра DB2 с помощью мастера по установке DB2:

1. Зарегистрируйтесь в системе.
2. Если у вас есть диск DVD продукта Информационный центр DB2:
  - a. Вставьте в дисковод и смонтируйте в системе этот диск DVD.
  - b. С помощью следующей команды перейдите в каталог, в котором смонтирован диск DVD:

```
cd /dvd
```

где /dvd - точка монтирования диска DVD.

3. Если вы скачали образ из сетевого источника (такого, как Passport Advantage или ibm.com), распакуйте этот образ:
  - a. Распакуйте архив:

```
gzip -d продукт.tar.gz
```

Например,  

```
gzip -d ese.tar.gz
```
  - b. Распакуйте файл tar продукта:

```
tar -xvf продукт.tar
```

Например,  

```
tar -xvf ese.tar
```
  - c. Перейдите в каталог продукта:

```
cd продукт
```

Например,  

```
cd ese
```
4. Введите команду `./db2setup` для запуска мастера по установке DB2.
5. Откроется панель запуска установки DB2. На этой панели запуска можно просмотреть предварительные требования для установки, замечания по выпуску, а также перейти к процедуре установки. Ознакомьтесь со свежей информацией, приведенной в описании предварительных требований к установке и замечаниях по выпуску.
6. Выберите **Установить продукт** - откроется окно **Установить продукт**.
7. Если вы не хотите оставить на своем компьютере существующую установку Информационного центра DB2, запустите установку, выбрав на странице **Установить продукт** опцию **Установить новую**.

Если на вашем компьютере уже установлен Информационный центр DB2, выберите **Работать с существующим**, чтобы работать с установленным Информационным центром DB2.
8. На странице **Вас приветствует мастер по установке DB2** нажмите кнопку **Далее**. Мастер по установке DB2 будет направлять ваши действия в процессе установки программы.
9. Чтобы выполнить установку, необходимо принять лицензионное соглашение. На странице **Лицензионное соглашение о программном обеспечении** включите переключатель **Принять** и нажмите кнопку **Далее**.
10. На странице **Выберите установку, создание файла ответов или и то, и другое** выберите **Установить Информационный центр DB2 на этот компьютер**. Если вы хотите использовать файл ответов для последующей установки Информационного центра DB2 на этом или на других компьютерах, выберите **Установить Информационный центр DB2 на этот компьютер и сохранить параметры установки в файл ответов**. Можно задать место для сохранения файла ответов. Нажмите кнопку **Далее**.
11. На странице **Выберите языки для установки** выберите языки, которые установит Информационный центр DB2. По умолчанию Информационный центр DB2 установлен в каталоге `/opt/ibm/db2ic/V9.7`. Но вы можете задать свой путь установки. Нажмите кнопку **Далее**.
12. На странице **Укажите порт для Информационного центра DB2** сконфигурируйте Информационный центр DB2 для входящей связи. Нажмите кнопку **Далее**, чтобы продолжить установку.

Если вы задали номер порта не по умолчанию и получили сообщение об ошибке “Заданное имя службы используется”, эту ошибку можно устранить, выбрав использование номера порта по умолчанию или задав другое имя службы.

13. На странице **Начать копирование файлов** просмотрите выбранные вами параметры установки. Чтобы изменить какие-либо параметры, нажмите кнопку **Назад**. Нажмите кнопку **Готово**, чтобы завершить установку файлов Информационного центра DB2 на ваш компьютер.

Журналы установки db2setup.log и db2setup.err по умолчанию находятся в каталоге /tmp. Можно задать положение файлов журнала.

В файл db2setup.log записывается вся информация об установке DB2, включая сообщения об ошибках. В файл db2setup.err записываются все сообщения об ошибках, возвращаемых Java (например, исключительные ситуации и данные перехвата).

Файл db2setup.his более не используется. Вместо него программа установки DB2 сохраняет копию файла db2setup.log в каталоге DB2\_DIR/install/logs/ и переименовывает ее в db2install.history. Если файл db2install.history уже существует, копия db2setup.log будет переименована в db2install.history.xxxx, где xxxx - цифры номеров, которые начинаются с 0000 и увеличиваются на 1 при переходе к следующему файлу журнала.

Примечание: Для извлечения установочного диска может потребоваться команда eject или размонтирование компакт-диска.

---

## Установка продукта DB2 при помощи команды db2\_install или doce\_install (Linux и UNIX)

Перед установкой продуктов и утилит DB2 или Информационного центра DB2:

- Необходимо ознакомиться с документацией по установке того продукта DB2, который вы собираетесь устанавливать. Например, если вы планируете установить DB2 Enterprise Server Edition, ознакомьтесь с документом *Quick Beginnings DB2 Servers*, в котором приведены предварительные требования и другая полезная информация об установке.
- Продукт DB2 и Информационный центр DB2 можно устанавливать как с полномочиями root, так и без полномочий root.
- Образ продукта DB2 должен быть доступен. Вы можете получить образ установки DB2 либо купив физический диск DVD продукта DB2, либо скачав образ установки с Passport Advantage.

Команда db2\_install устанавливает продукты и утилиты DB2 в поддерживаемых операционных системах Linux и UNIX.

Команда doce\_install устанавливает Информационный центр DB2 в поддерживаемых операционных системах Linux.

Продукты или возможности DB2 *нельзя* установить вручную с помощью собственных средств установки операционной системы, таких как rpm, SMIT, swinstall или pkgadd. Потребуется изменить все существующие сценарии, содержащие собственные утилиты установки, которые вы используете для взаимодействия и запросов к установкам DB2.

Команда db2\_install не поддерживается для диска DVD с пакетом национальных языков.

В системе можно установить только одну копию Информационного центра DB2 для текущего выпуска. Информационный центр нельзя установить в то же положение, в которое установлен продукт DB2. Если вы устанавливаете Информационный центр DB2 в системе с брандмауэром и собираетесь разрешить остальным системам доступ к Информационному центру DB2, необходимо открыть порт при установке брандмауэра.

Чтобы установить продукт или утилиту DB2 при помощи команды `db2_install` или установить Информационный центр DB2 с использованием команды `doce_install`:

1. Если у вас есть физический диск DVD с продуктом DB2, вставьте и смонтируйте необходимый диск DVD или перейдите в файловую систему, в которой был сохранен образ установки.
2. Если образ продукта DB2 загружен по сети, нужно распаковать архив и файл tar продукта.
  - a. Распакуйте архив:  

```
gzip -d продукт.tar.gz
```

Например,

```
gzip -d ese.tar.gz
```

- b. Распакуйте файл tar продукта:

**В операционных системах Linux**

```
tar -xvf продукт.tar
```

Например,

```
tar -xvf ese.tar
```

**В операционных системах AIX, HP-UX и Solaris**

```
gnutar -xvf продукт.tar
```

Например,

```
gnutar -xvf ese.tar
```

- c. Перейдите в каталог продукта:

```
cd продукт
```

Например,

```
cd ese
```

3. Введите команду `./db2_install` или `./doce_install`:

```
./db2_install -b DB2DIR -p короткое_имя_продукта -с положение_языков_пакета  
-L язык... -n
```

где:

- *DB2DIR* задает путь установки продукта DB2. Если путь не указан, вам будет предложено либо выбрать путь по умолчанию, либо ввести необходимый путь. Путь установки по умолчанию:

- для операционных систем AIX, HP-UX или Solaris: `/opt/IBM/db2/V9.7`

- для операционных систем Linux: `/opt/ibm/db2/V9.7`

- для Информационного центра DB2: `/opt/ibm/db2ic/V9.7`. У Версия Информационного центра DB2 для рабочей станции нет пути установки по умолчанию, и положение установки должны задать вы. Однако по умолчанию Версия Информационного центра DB2 для рабочей станции устанавливается на порт 51097.

Если вы задаете свой собственный путь, необходимо указывать полное имя.

К путям установки DB2 применяются следующие правила:

- Могут содержать латинские буквы нижнего регистра (a-z), верхнего регистра (A-Z) и символ подчеркивания ( \_ )
- Не могут быть длиннее 128 символов
- Не могут содержать пробелы
- Не могут содержать символы национальных алфавитов

**Примечание:** Чтобы продукты и компоненты DB2 работали совместно, их нужно установить в один путь. Продукты DB2 можно устанавливать в разные пути. Но чтобы продукты и компоненты работали совместно, они должны быть установлены в один путь и должны быть одного уровня выпуска.

- *короткое\_имя\_продукта* задает устанавливаемый продукт DB2.

Этот параметр регистронезависим и обязателен, если указан параметр *-p*. Короткое имя продукта (*короткое\_имя\_продукта*) можно найти в файле *ComponentList.htm* (под полным именем продукта), находящемся на вашем носителе в каталоге */db2/платформа*, где *платформа* - платформа, на которой выполняется установка. Можно установить только один продукт за раз.

- *положение\_пакета\_национальных\_языков* задает положение пакета национальных языков (NLPAK).
- *язык* задает поддержку национального языка. Можно установить версию продукта DB2, отличную от английской. Однако эту команду необходимо запускать с диска DVD с продуктом, а не с диска DVD с пакетом национальных языков.

По умолчанию английский язык устанавливается всегда, поэтому указывать его не надо. Если требуется несколько языков, этот параметр обязателен. Чтобы задать несколько языков, укажите этот параметр несколько раз. Например, чтобы установить французский и русский языки, задайте *-L FR -L RU*.

- Параметр *n* задает неинтерактивный режим установки. Если указан этот параметр, необходимо также указать *-b* и *-r*. Параметры *-s* и *-L* задаются только в случае необходимости.

Если при установке Информационного центра DB2 указать номер порта, отличный от используемого по умолчанию, можно получить сообщение об ошибке “Указанное имя службы уже используется”. Эту ошибку можно исправить либо выбрав номер порта по умолчанию, либо указав другое имя службы.

После установки нужно вручную сконфигурировать сервер DB2. При этом нужно создать и сконфигурировать пользователей и экземпляры.





---

## Глава 19. Задачи после установки

---

### Запуск и остановка Информационного центра (Linux и Windows)

Информационный центр DB2 запускается и останавливается либо из диалогового окна служб Windows, либо при помощи демона Linux.

В операционных системах Linux демон Информационного центра DB2 входит в установку Информационного центра DB2. Этот демон - фоновый процесс, который запускает Информационный центр. Демон инициализируется сценарием db2icd в каталоге INST\_PATH/doc/bin, где INST\_PATH - путь установки продукта DB2. Запуск или остановка демона вручную требуется, только если изменены переменные конфигурации демона. В обычном режиме демон автоматически запускается при загрузке системы в соответствии с уровнями запуска, созданными при установке Информационного центра DB2. У Версия Информационного центра DB2 для рабочей станции нет демона.

В операционных системах Windows для запуска и остановки Информационного центра используйте апплет панели управления службами: **Панель управления** → **Администрирование** → **Службы**. Щелкните правой кнопкой мыши по службе с надписью Информационный центр DB2. Выберите Пуск или Стоп.

В операционной системе Linux, чтобы остановить и запустить демон Информационного центра:

1. Зарегистрируйтесь как пользователь с полномочиями root.
2. Если демон работает, остановите его. В командной строке введите:  
`INIT_DIR/db2icd stop`

где INIT\_DIR - указанный выше каталог установки файла db2icd.

3. Измените переменные конфигурации демона, для чего отредактируйте файл db2ic.conf. В настоящее время можно изменить номер порта TCP для службы документации и положение временного рабочего пространства, которое демон использует для своей работы.
4. Запустите демон. В командной строке введите:  
`INIT_DIR/db2icd start`

где INIT\_DIR - указанный выше каталог установки файла db2icd.

После перезапуска демон будет использовать новые переменные среды.

Кроме того, можно остановить демон и сразу перезапустить его. В командной строке введите:

```
INIT_DIR/db2icd restart
```

где INIT\_DIR - указанный выше каталог установки файла db2icd.

В любой момент можно проверить состояние демона. В командной строке введите:

```
INIT_DIR/db2icd status
```

где INIT\_DIR - указанный выше каталог установки файла db2icd. Демон выводит свое текущее состояние и ID процесса демона (если он активен).



---

## Часть 5. Конфигурирование



---

## Глава 20. Настройка связи сервера DB2 с помощью Центра управления

---

### Конфигурирование протоколов связи для локального экземпляра DB2

В этом разделе приведены инструкции по настройке протоколов связи для локального экземпляра DB2 с помощью Центра управления.

Протоколы связи необходимо настроить на сервере DB2 для того, чтобы он мог принимать запросы от удаленных клиентов DB2.

Мастер по установке DB2 автоматически обнаруживает и настраивает большинство протоколов связи, когда вы конфигурируете DB2. Выполните эту задачу, если:

- Вы отменили выбор обнаруженного протокола связи во время установки продукта DB2 с помощью мастера по установке DB2.
- Вы добавили в сеть протокол связи после установки продукта DB2 с помощью мастера по установке DB2.
- Применяется протокол связи, который не был обнаружен мастером по установке DB2.
- Вы установили продукт DB2 вручную.

Протоколы связи можно настроить и с помощью командной строки (CLP).

Применяются следующие ограничения:

- Для многораздельного сервера DB2 нельзя настроить протоколы связи с помощью Центра управления.
- После изменения параметров протокола связи экземпляра может потребоваться обновить каталоги соединений с базами данных на клиенте (заново настроить соединения между клиентом и сервером).

Для настройки протоколов связи локальных экземпляров выполните следующие действия:

1. Запустите Центр управления.
2. Чтобы вывести папку экземпляров, щелкните по значку **[+]** рядом с именем системы.
3. Чтобы получить список экземпляров на отдельной системе, выберите папку Базы данных или Соединения шлюза и щелкните по значку **[+]** рядом с папкой **Экземпляры**.
4. Выделите экземпляр, который вы хотите сконфигурировать, и щелкните правой кнопкой мыши.
5. Выберите во всплывающем меню **Настройка связи**. Откроется окно Настройка связи.
6. В окне Настройка связи сконфигурируйте протоколы связи для выбранного экземпляра. Для просмотра справки нажмите кнопку **Справка** или клавишу **F1**.
7. Чтобы изменения вступили в силу, нужно остановить и перезапустить экземпляр.
  - a. Чтобы остановить экземпляр менеджера баз данных, выберите экземпляр, щелкните правой кнопкой мыши и во всплывающем меню выберите **Остановить**.

- b. Чтобы запустить экземпляр менеджера баз данных, выберите экземпляр, щелкните правой кнопкой мыши и во всплывающем меню выберите **Запустить**.

---

## Конфигурирование протоколов связи для удаленного экземпляра DB2

В этом разделе приведены инструкции по конфигурированию протоколов связи для удаленного экземпляра сервера DB2 с помощью Центра управления.

Протоколы связи на сервере DB2 должны быть сконфигурированы так, чтобы сервер DB2 мог принимать входящие требования от удаленных клиентов.

Мастер по установке DB2 автоматически обнаруживает и настраивает большинство протоколов связи, когда вы конфигурируете DB2. Выполните эту задачу, если:

- Вы отменили выбор обнаруженного протокола связи при установке DB2 с помощью мастера по установке DB2.
- Вы добавили протокол связи после установки DB2 с помощью мастера по установке DB2.
- Применяется протокол связи, который не был обнаружен мастером по установке DB2.
- Вы установили продукт DB2 с помощью команды `db2_install` или с использованием загрузочного файла установки.

Применяются следующие ограничения:

- Для многораздельного сервера DB2 нельзя настроить протоколы связи с помощью Центра управления.
- После изменения параметров протокола связи экземпляра может потребоваться обновить каталоги соединений с базами данных на клиенте (заново настроить соединения между клиентом и сервером).

Для настройки протоколов связи DB2 для удаленных экземпляров выполните следующие действия:

1. Запустите Центр управления.
2. Если в списке имеется система, содержащая нужный удаленный экземпляр, щелкните по значку **[+]** рядом с именем системы; появится папка Экземпляры. Чтобы получить список экземпляров системы, щелкните по значку **[+]** рядом с папкой Экземпляры и перейдите к шагу 13 на стр. 233. Если система, содержащая нужный удаленный экземпляр, есть в списке, но нужный экземпляр не выводится среди экземпляров этой системы, перейдите к шагу 8 на стр. 233.
3. Если в списке нет системы, содержащей нужный удаленный экземпляр, выделите папку **Системы**, щелкните правой кнопкой мыши и выберите **Добавить**. Откроется окно Добавить систему.
4. Чтобы добавить систему в Центр управления, можно:
  - Если имя системы не задано, нажмите кнопку Поиск для просмотра списка систем TCP/IP в сети. Выберите систему и нажмите ОК. Информация о системе появится в окне Добавить систему.
  - Если имя системы задано, нажмите кнопку Поиск для поиска информации о системе. В случае успешного поиска информация о системе появится в окне Добавить систему.

**Примечание:** Поиск выполняется только на удаленных системах TCP/IP.

5. Нажмите кнопку **Применить** для добавления системы в окно Центр управления.

6. Нажмите кнопку **Close** (Заккрыть).
7. Чтобы вывести папку Экземпляры, щелкните по значку **[+]** рядом с именем только что добавленной системы.
8. Выделите папку **Экземпляры**, относящуюся к новой системе, и щелкните правой кнопкой мыши.
9. Выберите **Добавить**. Откроется окно Добавить экземпляр.
10. Нажмите кнопку **Поиск** для получения списка доступных экземпляров.
11. Выберите экземпляр, который необходимо добавить, и нажмите кнопку **ОК**. Информация об удаленном экземпляре появится в окне Добавить экземпляр.
12. Нажмите кнопку **Close** (Заккрыть).
13. Выделите экземпляр, который вы хотите сконфигурировать, и щелкните правой кнопкой мыши.
14. Выберите во всплывающем меню **Настройка связи**. Откроется окно Настройка связи.
15. В окне Настройка связи сконфигурируйте протоколы связи для выбранного экземпляра. Чтобы вызвать электронную справку, нажмите кнопку **Справка**.
16. Чтобы изменения вступили в силу, нужно остановить и снова запустить экземпляр:
  - a. Чтобы остановить экземпляр, выделите этот экземпляр, щелкните правой кнопкой мыши и выберите **Остановить**.
  - b. Чтобы запустить экземпляр, выделите этот экземпляр, щелкните правой кнопкой мыши и выберите **Запустить**.

---

## Конфигурирование связи сервера DB2 с помощью Центра управления

**Важное замечание:** Центр управления и связанные с ним компоненты объявлены устаревшими в Версии 9.7 и могут быть удалены в будущем выпуске. Дополнительную информацию смотрите в разделе “Инструменты Центра управления и сервер администратор DB2 (DAS) объявлены устаревшими” в книге *Что нового в DB2 Версии 9.7*.

Центр управления - это инструмент с графическим интерфейсом, используемый для управления базами данных DB2. Функция настройки Центра управления позволяет просмотреть протоколы и параметры конфигурации, для использования которых сконфигурирован экземпляр сервера. Кроме того, эта функция позволяет изменять значения параметров сконфигурированных протоколов, а также добавлять и удалять протоколы.

При добавлении в систему сервера поддержки нового протокола функция настройки связи определяет для него и генерирует значения параметров экземпляра сервера. Эти значения можно принять или изменить их перед использованием. При удалении из системы сервера поддержки существующего протокола функция настройки связи определяет протокол, который был удален, и отключает его использование экземпляром сервера.

Можно добавить протокол, который не был определен, но перед началом использования для него нужно будет задать все необходимые значения параметров.

С помощью функции настройки связи можно поддерживать связь как для локальных, так и для удаленных экземпляров сервера при условии, что в системе сервера работает сервер администратора DB2 (DAS).

При изменении параметров связи экземпляра, сконфигурированных ранее, может потребоваться обновить каталоги соединений с базами данных на клиенте. Это можно сделать:

- При помощи Ассистента конфигурирования на клиенте. Выберите соединение с базой данных, которое вы хотите изменить. В меню **Выбранные** выберите **Изменить базу данных**. Запустится мастер, который поможет вам внести изменения.
- При помощи процессора командной строки на клиенте: удалите из каталога узел и снова внесите его в каталог в соответствии с измененными значениями на сервере.



---

## Глава 21. Настройка протоколов связи для экземпляра DB2

Для выполнения этой задачи требуются полномочия sysadm.

Настройка протоколов связи для экземпляра DB2 является частью основной задачи конфигурирования связи TCP/IP или SSL для экземпляра DB2.

Переменная реестра DB2COMM позволяет настраивать протоколы связи для текущего экземпляра DB2. Если переменная реестра DB2COMM не определена, либо ей присвоено пустое значение, при запуске менеджера баз данных не будет запущено ни одного менеджера соединений для протоколов.

В переменной реестра DB2COMM можно задать одно из следующих ключевых слов:

**tcPIP** запускает поддержку TCP/IP

**ssl** запускает поддержку SSL

Чтобы задать протокол связи для экземпляра:

Введите команду db2set DB2COMM в командном окне DB2:

```
db2set DB2COMM=tcPIP
```

Например, чтобы настроить в менеджере баз данных запуск менеджеров соединений для протоколов связи TCP/IP, введите следующую команду:

```
db2set DB2COMM=tcPIP  
db2stop  
db2start
```



---

## Глава 22. Настройка связи сервера DB2 (TCP/IP)

---

### Конфигурирование соединений TCP/IP для экземпляра DB2

В этом разделе описана процедура настройки соединений TCP/IP на сервере DB2 с помощью процессора командной строки (CLP) DB2. Протоколы связи необходимо настроить на сервере DB2 для того, чтобы он мог принимать запросы от удаленных клиентов DB2.

Перед настройкой соединений TCP/IP для экземпляра DB2:

- Убедитесь, что TCP/IP работает на сервере DB2. Для установления соединения протокол TCP/IP должен работать и на клиенте DB2.
- Задайте имя службы соединений *и* порт соединения, либо только порт соединения.

#### Имя службы соединений и порт соединения

Имя службы задается в параметре Имя службы (*svcname*) файла конфигурации менеджера баз данных на сервере. Если имя службы соединений задано, аналогичное имя службы, номер порта и протокол нужно добавить в файл служб. Вы можете указать любое имя службы, однако оно должно быть уникальным в файле служб. Пример имени службы: `server1`. Если продукт DB2 Enterprise Server Edition работает в среде многораздельной базы данных, убедитесь, что номер порта не совпадает с одним из номеров портов менеджера быстрой связи (FCM).

Этот номер порта должен быть уникальным в файле служб. Пример номера порта и имени протокола: `3700/tcp`.

#### Порт соединения

Номер порта можно добавить в параметр Имя службы (*svcname*) файла конфигурации менеджера баз данных на сервере. В этом случае файл служб обновлять не нужно. Если продукт DB2 Enterprise Server Edition используется в среде многораздельных баз данных, убедитесь, что номер порта не совпадает с одним из номеров портов менеджера быстрой связи (FCM) или другой программы, применяемой в системе. Пример номера порта: `3700`.

Мастер по установке DB2 автоматически обнаруживает и настраивает большинство протоколов связи, когда вы конфигурируете DB2. Выполните текущую задачу, если:

- Вы отменили выбор протокола связи TCP/IP во время установки DB2 с помощью мастера по установке DB2.
- Вы добавили протокол связи TCP/IP после установки DB2 с помощью мастера по установке DB2.
- Протокол связи TCP/IP не был обнаружен мастером по установке DB2.
- Вы установили продукт DB2 с помощью команды `db2_install` или с использованием загрузочного файла установки.

Для настройки соединений TCP/IP для экземпляра DB2 выполните следующие действия:

1. Обновите файл служб на сервере.
2. Обновите файл конфигурации менеджера баз данных на сервере.
3. Задайте протоколы связи для экземпляра DB2

---

## Обновление файла конфигурации менеджера баз данных на сервере для соединений TCP/IP

Эта задача - часть большей задачи *Конфигурирование связи TCP/IP для экземпляра DB2*.

В файле конфигурации менеджера баз данных необходимо задать имя службы (параметр *svcsename*).

Чтобы обновить файл конфигурации менеджера баз данных:

1. Зарегистрируйтесь в системе с правами системного администратора (SYSADM).
2. Если применяется сервер UNIX, задайте среду экземпляра:
  - . INSTHOME/sql1lib/db2profile (для оболочки Bash, Bourne или Korn)
  - source INSTHOME/sql1lib/db2cshrc (для оболочки C)
3. Запустите процессор командной строки (CLP) DB2.
4. Задайте параметр имени службы (*svcsename*) в файле конфигурации менеджера баз данных, введя следующие команды:

```
update database manager configuration using svcsename
  [имя_службы|номер_порта]
db2stop
db2start
```

где:

- *имя\_службы* - имя службы, зарезервированное в файле *services*
- *номер\_порта* - соответствующий номер порта для *имя\_службы* или свободный номер порта, если *имя\_службы* не зарезервировано

Имя службы, указанное в параметре *svcsename*, должно совпадать с именем службы соединения в файле служб.

После того как менеджер баз данных будет остановлен и перезапущен, просмотрите файл конфигурации менеджера баз данных и убедитесь, что изменения вступили в силу. Посмотреть файл конфигурации менеджера баз данных можно при помощи следующей команды:

```
get database manager configuration
```

---

## Обновление файла служб на сервере для соединений TCP/IP

Эта задача - часть большей задачи *Конфигурирование связи TCP/IP для экземпляра DB2*.

В файле служб TCP/IP заданы номера портов, которые могут применяться программами серверов для получения запросов от клиентов. Если в поле *svcsename* файла конфигурации менеджера баз данных было задано имя службы, то в файле служб необходимо задать номер порта или протокол, соответствующий этому имени службы. Если в поле *svcsename* файла конфигурации менеджера баз данных был задан номер порта, то файл служб обновлять *не* нужно.

Укажите в файле *services* порты, через которые сервер принимает входящие требования от клиентов. Положение по умолчанию файла *services* зависит от операционной системы:

### Операционные системы Linux и UNIX

/etc/services

### Операционные системы Windows

%SystemRoot%\system32\drivers\etc\services

С помощью текстового редактора добавьте запись для соединения в файл служб.  
Например:

```
db2c_db2inst1 3700/tcp # порт службы соединения DB2
```

где:

**db2c\_db2inst1**

имя службы соединения

**3700**

номер порта соединения

**tcp**

используемый протокол связи



---

## Глава 23. Файлы лицензии DB2

Есть два типа файлов лицензий, связанных с продуктами баз данных DB2: *базовые лицензионные ключи* и *полные лицензионные ключи*. Эти лицензионные ключи хранятся в простых текстовых файлах, обычно называемых *файлами лицензии* или *сертификатами лицензий*.

“Базовая” лицензия не дает никаких прав использования. Она находится на установочном носителе продукта баз данных DB2 и применяется автоматически в процессе установки. Например, `db2ese.lic` - базовый файл лицензии для DB2 Enterprise Server Edition.

Лицензионные ключи требуются для всех продуктов баз данных DB2 (включая DB2 Connect) и для каждой необязательной возможности баз данных. Лицензионный ключ находится в каталоге `/db2/license` компакт-диска активации, который поставляется как часть установочных носителей продукта. Например, лицензионный ключ `db2ese_u.lic` можно найти на компакт-диске *DB2 Enterprise Server Edition для Linux, UNIX и Windows - Authorized User Option Activation*. По умолчанию лицензионные ключи не применяются при установке продуктов баз данных DB2. Однако у следующих продуктов нет компакт-дисков активации, поэтому их лицензии применяются автоматически в процессе установки: DB2 Express-C и DB2 Connect Personal Edition. Особым случаем является также DB2 Personal Edition. Хотя у DB2 Personal Edition есть свой компакт-диск активации, его лицензия также применяется автоматически в процессе установки.

Список лицензионных файлов смотрите в Табл. 25 на стр. 242.

Вообще говоря, лицензии для продуктов баз данных DB2 можно приобретать либо на число процессоров (измеряемое в единицах ценности процессора - processor value unit, PVU), либо на число авторизованных пользователей. DB2 Express Edition можно приобрести на сервер. IBM Database Enterprise Developer Edition лицензируется для каждого разработчика. Исключение - DB2 Storage Optimization Feature. Ее можно приобрести только на число PVU (и только в том случае, если система баз данных, где она применяется, также лицензирована по числу PVU).

Если вы приобрели продукт баз данных DB2 и отдельно оплачиваемые возможности, нужно будет применить несколько лицензионных ключей. У каждого продукта баз данных DB2 и возможности DB2 есть свой собственный лицензионный ключ. Все возможности надо приобретать с тем же числовым показателем (числом процессоров или пользователей), что и основной продукт баз данных DB2. Например, при приобретении DB2 Enterprise Server Edition с лицензией, учитывающей процессоры, DB2 Performance Optimization Feature следует также приобрести с лицензией по числу процессоров.

Если вы загрузили продукт баз данных или возможность DB2 с одного из перечисленных ниже сайтов, и у вас нет компакт-диска активации, можно получить лицензионные ключи так:

- Passport Advantage: Можно получить образ компакт-диска активации с сайта Passport Advantage: <http://www.ibm.com/software/lotus/passportadvantage/>. При использовании сайта Passport Advantage нужно загрузить отдельный образ компакт-диска активации для каждого продукта и возможности.

- PartnerWorld: Обратитесь PartnerWorld за соответствующим лицензионным ключом. Посмотрите на сайте PartnerWorld страницу [http://www.ibm.com/partnerworld/pwhome.nsf/weblook/index\\_pub.html](http://www.ibm.com/partnerworld/pwhome.nsf/weblook/index_pub.html)
- Центральные сайты поддержки и исправлений DB2: Если вы не приобрели лицензионный ключ, свяжитесь с торговым представителем IBM.

Получив соответствующие лицензионные ключи, установите их до начала использования продукта баз данных DB2. Это называется также регистрацией лицензионного ключа или добавлением лицензии. В качестве механизма отслеживания и разграничения продуктов и возможностей баз данных DB2, установленных в системе, рекомендуется регистрировать лицензионный ключ для каждого продукта баз данных DB2. Лицензионные условия для продуктов баз данных DB2 можно найти на странице <http://www.ibm.com/software/sla>.

Управление лицензиями для продуктов или возможностей DB2 выполняется одним из следующих способов:

- при помощи команды инструмента управления лицензиями `db2licm` или
- из Центра лицензий в Центре управления.

Таблица 25. Файлы лицензии DB2

| Имя файла лицензии | Продукт или возможность баз данных DB2                                                           |
|--------------------|--------------------------------------------------------------------------------------------------|
| db2aac.lic         | DB2 Advanced Access Control feature                                                              |
| db2conpe.lic       | DB2 Connect Personal Edition                                                                     |
| db2consv.lic       | Сервер DB2 Connect (нелицензированная база)                                                      |
| db2consv_as.lic    | DB2 Connect Application Server Edition                                                           |
| db2consv_ee.lic    | DB2 Connect Enterprise Edition                                                                   |
| db2consv_is.lic    | DB2 Connect Unlimited Edition для System i                                                       |
| db2consv_zs.lic    | DB2 Connect Unlimited Edition для System z                                                       |
| db2dede.lic        | IBM Database Enterprise Developer Edition                                                        |
| db2dpf.lic         | DB2 Database Partitioning feature                                                                |
| db2ese.lic         | DB2 Enterprise Server Edition (нелицензированная база)                                           |
| db2ese_c.lic       | DB2 Enterprise Server Edition (по числу процессоров)                                             |
| db2ese_u.lic       | DB2 Enterprise Server Edition (по числу авторизованных пользователей)                            |
| db2exp.lic         | DB2 Express Edition (нелицензированная база)                                                     |
| db2exp_c.lic       | DB2 Express Edition (по числу процессоров)                                                       |
| db2exp_s.lic       | DB2 Express Edition (опция сервера)                                                              |
| db2exp_sftl.lic    | DB2 Express Edition (опция сервера, лицензия на ограниченный срок)                               |
| db2exp_u.lic       | DB2 Express Edition (по числу авторизованных пользователей)                                      |
| db2exp_ufll.lic    | DB2 Express Edition (опция по числу авторизованных пользователей, лицензия на ограниченный срок) |
| db2expc_uw.lic     | DB2 Express-C (без гарантий)                                                                     |
| db2geo.lic         | DB2 Geodetic Data Management Feature                                                             |



Таблица 25. Файлы лицензии DB2 (продолжение)

| Имя файла лицензии | Продукт или возможность баз данных DB2                                  |
|--------------------|-------------------------------------------------------------------------|
| db2hrese.lic       | Homogeneous Replication Feature for DB2 Enterprise Server Edition       |
| db2haexp.lic       | DB2 High Availability Feature for DB2 Express Edition                   |
| db2pe.lic          | DB2 Personal Edition                                                    |
| db2poese.lic       | DB2 Performance Optimization Feature for DB2 Enterprise Server Edition  |
| db2so.lic          | DB2 Storage Optimization Feature                                        |
| db2wse.lic         | DB2 Workgroup Server Edition (нелицензированная база)                   |
| db2wse_c.lic       | DB2 Workgroup Server Edition (по числу процессоров)                     |
| db2wse_u.lic       | DB2 Workgroup Server Edition (по числу авторизованных пользователей)    |
| bwdb2.lic          | Возможность Base Warehouse для DB2                                      |
| ewdb2.lic          | Возможность Enterprise Warehouse для DB2                                |
| iwebe.lic          | InfoSphere Warehouse Enterprise Base Edition                            |
| iwde.lic           | InfoSphere Warehouse Developer Edition                                  |
| iwdpb_c.lic        | InfoSphere Warehouse Departmental Base Edition – CPU Option             |
| iwdpb_u.lic        | InfoSphere Warehouse Departmental Base Edition – Authorized User Option |
| iwdp_c.lic         | InfoSphere Warehouse Departmental Edition – CPU Option                  |
| iwdp_u.lic         | InfoSphere Warehouse Departmental Edition – Authorized User Option      |
| iwee.lic           | InfoSphere Warehouse Enterprise Edition                                 |
| sam31.lic          | IBM Tivoli System Automation for Multiplatforms (SA MP)                 |

Если имена файлов лицензий оканчиваются на `_t.lic`, это пробные лицензии.

## Применение лицензий DB2

Для лицензирования продукта баз данных DB2 зарегистрируйте подходящий для него лицензионный ключ.

Если вы хотите, чтобы лицензионный ключ был добавлен автоматически во время установки, скопируйте его в каталог `/db2/license` образа установки перед запуском мастера по установке DB2.

Для использования возможностей DB2 или для соблюдения условий текущего соглашения о продукте может потребоваться зарегистрировать дополнительные лицензионные ключи.

Например, убедитесь, что вы добавили файлы лицензий `db2ese_c.lic` или `db2ese_u.lic` в каталог `/db2/license` установочного образа перед установкой DB2 Enterprise Server

Edition. Если вы не добавили файлы лицензий в каталог /db2/license, вы увидите сообщение “Лицензия не зарегистрирована” в выводе команды db2licm -l или Центра лицензий. Вы можете применить лицензии вручную после установки, введя команду db2licm -a.

Если вы зарегистрировали действующий ключ лицензии, команда db2licm -l успешно выведет список всех продуктов с доступной информацией о лицензии.

---

## Изменение пробной лицензии

Если вы установили продукт DB2 с пробной лицензией и теперь хотите изменить ее на полную лицензию, надо обновить лицензионный ключ продукта.

Этим способом нельзя изменить один продукт DB2 на другой.

Если ранее лицензированная копия серверного продукта DB2 уже не существует, для установки любого серверного продукта баз данных DB2 можно использовать образ пакета исправлений для одного сервера. В этом случае установленная лицензия будет пробной лицензией.

Чтобы изменить лицензию DB2:

1. Получите лицензионный ключ. Лицензионный ключ можно получить:
  - как ключ активации, который вы скачиваете с Passport Advantage, или
  - с компакт-диска активации, полученного от IBM в составе комплекта физических носителей.
2. Зарегистрируйте лицензионный ключ с помощью Центра лицензий или команды db2licm.

**Примечание:** Пробную лицензию для DB2 Enterprise Server Edition на 32-битной системе Linux нельзя обновить до производственной лицензии.

---

## Регистрация лицензионного ключа продукта или возможности DB2 при помощи команды db2licm

Используйте команду db2licm, чтобы применить сертификат лицензии (это называется также регистрацией лицензионного ключа).

Для выполнения этой задачи надо иметь соответствующий файл лицензии (\*.lic). Смотрите раздел Глава 23, “Файлы лицензии DB2”, на стр. 241.

В операционных системах Windows для использования команды db2licm с параметром **-a** вы должны входить в группу локальных администраторов или опытных пользователей.

- В операционных системах Windows зарегистрируйте лицензионный ключ DB2, введя команду:

```
путь_экземпляра_db2\bin\db2licm -a имя_файла
```

где *путь\_экземпляра\_db2* - место, в котором создан экземпляр DB2, а *имя\_файла* - полное имя файла лицензии, соответствующей купленному вами продукту или возможности.

- В операционных системах Linux или UNIX зарегистрируйте лицензионный ключ DB2, введя следующую команду:

```
INSTHOME/sqllib/adm/db2licm -a имя_файла
```

где *INSTHOME* - домашний каталог владельца экземпляра, а *имя\_файла* - полное имя файла лицензии, соответствующего купленному вами продукту или возможности. Команда `db2licm` находится также в пути, в котором установлен продукт базы данных DB2. Например, `/opt/IBM/db2/V9.7/adm` в операционных системах AIX, HP-UX или Solaris или `/opt/ibm/db2/V9.7/adm` в операционных системах Linux, если вы используете каталог установки по умолчанию.

---

## Регистрация лицензионного ключа продукта или возможности DB2 при помощи Центра лицензий

Для добавления новых лицензий в операционных системах Linux или Windows используйте окно **Добавить лицензию** в Центре лицензий. Это называется также применением сертификата приобретения лицензии или добавлением лицензии.

**Важное замечание:** Центр лицензий объявлен устаревшим в Версии 9.7 и может быть удален в будущем выпуске. Дополнительную информацию смотрите в разделе “Инструменты Центра управления и сервер администратор DB2 (DAS) объявлены устаревшими” в книге *Что нового в DB2 Версии 9.7*.

Для выполнения этой задачи надо иметь соответствующий файл лицензии (\*.lic). Смотрите раздел Глава 23, “Файлы лицензии DB2”, на стр. 241. В операционных системах Linux у владельца экземпляра должны быть привилегии чтения и выполнения для каталога, где находятся файлы лицензии.

Чтобы зарегистрировать лицензионный ключ DB2:

1. Щелкните по  в Центре управления, чтобы открыть Центр лицензий. Выберите систему, для которой хотите добавить новую лицензию.
2. Выберите экземпляр.
3. В поле **Установленные продукты** показаны названия установленных продуктов. Выберите продукт.
4. Из меню **Лицензия** выберите **Добавить**. Откроется диалоговое окно **Добавить лицензию**.
5. Выберите лицензионный ключ (\*.lic), который вы хотите добавить.
6. Нажмите кнопку **ОК**, чтобы добавить лицензионный ключ.

Информация о лицензиях в Центре лицензий будет обновлена немедленно.

---

## Настройка правил лицензирования DB2 с помощью команды `db2licm`

Для DB2 Connect Enterprise Edition правила лицензирования регулируют число пользователей, которые могут одновременно быть соединены с сервером DB2 Connect.

Для InfoSphere Replication Server or InfoSphere Federation Server правила лицензирования регулируют число соединителей для внешнего источника данных (не DB2).

1. Перед настройкой правил лицензирования с помощью команды `db2licm` потребуется идентификатор продукта. Чтобы вывести информацию об идентификаторе продукта, введите команду:

```
db2licm -l
```

Идентификатор продукта появится в поле Product Identifier (Идентификатор продукта).

2. Чтобы настроить правила лицензирования, выполните *одно* из следующих действий, в зависимости от приобретенной лицензии. Например:
  - Если приобретена лицензия с правилами для числа одновременных соединителей InfoSphere Replication Server или InfoSphere Federation Server, введите команду:

```
db2licm -c isrs concurrent
```
  - или

```
db2licm -c isfs concurrent
```
  - Если приобретена лицензия с правилами для числа одновременных пользователей сервера DB2 Connect, введите команду:

```
db2licm -p db2consv concurrent
```

---

## Настройка правил лицензирования DB2 с помощью Центра лицензий

Для DB2 Connect Enterprise Edition правила лицензирования регулируют число пользователей, которые могут одновременно быть соединены с сервером DB2 Connect. Для InfoSphere Replication Server и InfoSphere Federation Server правила лицензирования регулируют число соединителей для внешнего источника данных (не DB2).

**Важное замечание:** Центр лицензий объявлен устаревшим в Версии 9.7 и может быть удален в будущем выпуске. Дополнительную информацию смотрите в разделе “Инструменты Центра управления и сервер администратор DB2 (DAS) объявлены устаревшими” в книге *Что нового в DB2 Версии 9.7*.

Чтобы задать правила лицензирования с помощью Центра лицензий, выполните следующие действия, в зависимости от приобретенной лицензии:

1. В Центре лицензий выберите **Изменить** в меню **Лицензия**.
2. В окне Изменить лицензию выберите тип приобретенной вами лицензии. Например:
  - Если приобретена лицензия с правилами для числа одновременных соединителей InfoSphere Replication Server или InfoSphere Federation Server, выберите **Соединитель**, после чего введите число приобретенных вами лицензий для соединителей.
  - Если приобретена лицензия для числа одновременных пользователей сервера DB2 Connect, выберите **Одновременно пользователей** или **Одновременно пользователей соединений** и введите число приобретенных вами пользовательских лицензий.

---

## Проверка соответствия лицензий DB2

С каждым продуктом баз данных и возможностью DB2 связан лицензионный ключ. Этот лицензионный ключ нужно зарегистрировать перед использованием продукта баз данных или возможности DB2. Чтобы проверить соответствие лицензии, введите команду db2licm и сгенерируйте отчет о соответствии.

**Примечание:** Если устанавливается пробный образ продукта баз данных DB2, этот образ включает в себя все возможности данной редакции продукта.

1. Проверьте, зарегистрировали ли вы лицензионные ключи для ваших продуктов баз данных DB2.
  - a. Откройте Центр лицензий или введите команду `db2licm -l`.
  - b. Посмотрите информацию о типах лицензий.
    - Если вы увидите Тип лицензии: "Разработка", это означает, что ваш продукт баз данных DB2 получен как часть Database Enterprise Developer Edition для Linux, UNIX и Windows. В этом случае условия лицензии IBM Database Enterprise Developer Edition имеют предпочтение перед стандартными условиями лицензии продукта DB2.
    - Если вы увидите Тип лицензии: "Ограниченное использование", это означает, что ваш продукт баз данных DB2 получен как часть другого продукта IBM. В этом случае условия лицензии связанного продукта имеют предпочтение перед стандартными условиями лицензии продукта DB2.
    - Если вы увидите Тип лицензии: "Лицензия не зарегистрирована", это означает, что зарегистрирован только базовый лицензионный ключ. Вам надо зарегистрировать соответствующий полный лицензионный ключ для продукта баз данных DB2.
2. Проверьте, зарегистрировали ли вы лицензионные ключи для ваших возможностей DB2.
  - a. Сгенерируйте отчет о соответствии при помощи команды `db2licm`, Центра лицензий или запроса к управляющей производной таблице `ENV_FEATURE_INFO`.
    - Чтобы сгенерировать отчет о соответствии при помощи команды `db2licm`, введите команду:

```
db2licm -g имя_файла
```

где *имя\_файла* - путь и имя файла для сохранения этого отчета.
    - . Чтобы сгенерировать отчет о соответствии из Центра лицензий, выберите **Лицензия → Генерировать отчет о соответствии**.
    - Чтобы посмотреть информацию о соответствии лицензий в управляющей производной таблице `ENV_FEATURE_INFO`, соединитесь с базой данных и введите запрос:

```
SELECT * FROM SYSIBMADM.ENV_FEATURE_INFO
```
  - b. Просмотрите отчет о соответствии. Если вы не зарегистрировали лицензионный ключ для возможности DB2, в отчете о соответствии для этой возможности будет указано "Нарушено".
3. Устраните проблемы соответствия лицензии, зарегистрировав соответствующие лицензионные ключи или удалив источники нарушения.



---

## **Часть 6. Установка Tivoli System Automation for Multiplatforms**





---

## Глава 24. Установка и обновление SA MP при помощи программы установки DB2

IBM Tivoli System Automation for Multiplatforms (SA MP) интегрирован с IBM Data Server в AIX и Linux как часть возможности DB2 High Availability (HA). SA MP можно устанавливать, обновлять и деинсталлировать с помощью как программы установки DB2, так и сценариев installSAM и uninstallSAM, поставляемых на установочном носителе IBM Data Server. В операционных системах Windows SA MP поставляется как часть возможности DB2 High Availability, но этот продукт не интегрирован с программой установки DB2.

### Перед началом работы

- Для установки SA MP и работы с ним конфигурация системы и планируемое использование SA MP должны соответствовать условиям лицензионного соглашения, содержащегося на установочном носителе SA MP, интегрированного с IBM Data Server.

Подробную информацию о лицензионном соглашении SA MP, интегрированного с IBM Data Server, смотрите в разделе: “Условия лицензии для использования IBM Tivoli System Automation for Multiplatforms (SA MP), интегрированного в IBM Data Server” на стр. 263

- Для установки и обновления SA MP архитектура вашей системы должна поддерживать SA MP, интегрированный с IBM Data Server.

Дополнительную информацию о программном обеспечении и оборудовании, поддерживаемом SA MP, смотрите в разделе: “Поддерживаемое программное и аппаратное обеспечение для IBM Tivoli System Automation for Multiplatforms (SA MP)” на стр. 264

- Для установки SA MP необходимы полномочия root.  
Если вы установили IBM Data Server без полномочий root, можно отдельно установить SA MP с установочного носителя IBM Data Server. При отдельной установке SA MP по-прежнему требуются полномочия root.
- SA MP не поддерживает разделы рабочей нагрузки (WPAR) системы AIX, платформы Solaris 9, Solaris x64 AMD64 и неглобальные зоны Solaris. Список поддерживаемых платформ и конфигураций систем смотрите в публикации <http://publib.boulder.ibm.com/tividd/td/IBMTivoliSystemAutomationforMultiplatforms2.2.html>.
- Если вы собираетесь использовать DB2 High Availability с IBM Tivoli System Automation for Multiplatforms (SA MP) Версии 3.1 в SUSE Linux Enterprise Server (SLES) 11, надо скачать и установить SA MP Версии 3.1 Fix Pack 4. Для скачивания этого необходимого пакета Fix Pack обратитесь по адресу: <http://www.ibm.com/software/tivoli/support/sys-auto-multi>

---

## IBM Tivoli System Automation for Multiplatforms (SA MP)

IBM Tivoli System Automation for Multiplatforms (SA MP) предоставляет возможности высокой доступности и восстановления после аварий для AIX, Linux, Solaris SPARC и Windows.

SA MP интегрирован с DB2 Enterprise Server Edition, DB2 Workgroup Server Edition, DB2 Connect Enterprise Server Edition и DB2 Connect Application Server Edition в операционных системах AIX, Linux и Solaris SPARC. Кроме того, он интегрирован с DB2 Express-C Fixed Term License (FTL) и функцией высокой доступности DB2 для

Express Edition в операционных системах Linux. В операционных системах Windows SA MP входит в один пакет вместе со всеми этими продуктами и возможностями баз данных DB2, но не интегрирован с программой установки DB2.

Вы можете использовать эту копию SA MP для управления высокой доступностью системы баз данных DB2; если же вы хотите использовать ее для управления другими средствами в вашем кластере, нужно приобрести обновление для лицензии SA MP.

SA MP - это менеджер кластеров по умолчанию в кластерной среде IBM Data Server в AIX и Linux.

Дополнительную информацию о SA MP смотрите здесь: <http://publib.boulder.ibm.com/tividd/td/IBMTivoliSystemAutomationforMultiplatforms2.2.html>. Список поддерживаемых операционных систем доступен также на следующем сайте: <http://www.ibm.com/software/tivoli/products/sys-auto-linux/platforms.html>.

---

## Установка IBM Tivoli System Automation for Multiplatforms (SA MP)

Установить IBM Tivoli System Automation for Multiplatforms (SA MP) можно при помощи программы установки DB2 или сценария установки installSAM, который есть на установочном носителе IBM Data Server.

### Перед началом работы

Используете ли вы программу установки DB2, installSAM или uninstallSAM, надо соблюдать базовые предварительные требования для установки, обновления и деинсталляции SA MP. Смотрите раздел Глава 24, “Установка и обновление SA MP при помощи программы установки DB2”, на стр. 251.

Если у вас уже установлен SA MP, можно обновить установленную версию SA MP при помощи программы установки DB2 или сценария установки installSAM. Дополнительную информацию об обновлении SA MP смотрите в разделе “Обновление IBM Tivoli System Automation for Multiplatforms (SA MP)” на стр. 255.

### Порядок действий

Есть два метода установки или обновления SA MP:

- Использование программы установки DB2
- Использование сценария обновления installSAM, включенного в установочный носитель IBM Data Server

### Что дальше

Посмотрите в сценарии установки SA MP информацию диагностики о предупреждениях и ошибках, возвращенную программой установки DB2 или сценарием установки installSAM. Дополнительную информацию о журнале установки SA MP смотрите в разделе “Журналы установки и деинсталляции IBM Tivoli System Automation for Multiplatforms (SA MP)” на стр. 262.

## Установка IBM Tivoli System Automation for Multiplatforms (SA MP) при помощи программы установки DB2

Установить IBM Tivoli System Automation for Multiplatforms (SA MP) можно при помощи программы установки DB2.

### Перед началом работы

Используете ли вы для установки SA MP программу установки DB2 или сценарий установки installSAM, должны выполняться базовые предварительные требования для установки SA MP. Смотрите раздел “Установка IBM Tivoli System Automation for Multiplatforms (SA MP)” на стр. 252.

### Об этой задаче

Существует три метода использования программы установки DB2:

- Мастер по установке DB2 (установка, обновление или деинсталляция)
- Установка без вывода сообщений при помощи файла ответов с db2setup (установка или обновление) или с db2unins (деинсталляция)
- Команда db2\_install (для установки), команда installFixPack (для обновления) или команда db2\_deinstall (для деинсталляции)

Перед установкой SA MP на данном компьютере программа установки DB2 запрашивает в системе следующую информацию:

- Есть ли SA MP на носителе установки IBM Data Server?
- Установлен ли уже SA MP?

Для выполнения некоторых частей операции установки SA MP программа установки DB2 вызывает сценарий установки installSAM. Вместо использования для установки SA MP программы установки DB2 можно вызвать непосредственно сценарий installSAM. Дополнительную информацию об использовании сценария установки installSAM для установки SA MP смотрите в разделе “Установка IBM Tivoli System Automation for Multiplatforms (SA MP) при помощи сценария установки installSAM” на стр. 254.

Применив с db2setup, db2\_install или installFixPack опцию -l, можно задать положение, куда утилита installSAM должна поместить журнал установки базового компонента SA MP. Дополнительную информацию о журнале установки SA MP смотрите в разделе “Журналы установки и деинсталляции IBM Tivoli System Automation for Multiplatforms (SA MP)” на стр. 262.

### Порядок действий

- Чтобы установить SA MP при помощи мастера по установке DB2, запустите мастер и следуйте его указаниям.

Информация о системе, собираемая программой установки DB2, определяет, какие панели выводятся в графическом интерфейсе мастера по установке DB2 в процессе установки. Например, если SA MP уже установлен, мастер по установке DB2 не выведет панель для установки SA MP.

- Чтобы установить SA MP при помощи файла ответов, задайте для ключевого слова файла ответов INSTALL\_TSAMP значение “YES”.

В операции установки при помощи файла ответов поведение по умолчанию программы установки DB2 - установить SA MP. Если для INSTALL\_TSAMP задано значение “YES” или если ключевое слово INSTALL\_TSAMP в файле ответов закомментировано или отсутствует, программа установки DB2 попытается установить SA MP.

Чтобы запретить программе установки DB2 устанавливать SA MP в варианте с файлом ответов, задайте ключевое слово INSTALL\_TSAMP со значением “NO”.

- Чтобы установить SA MP при помощи db2\_install, можно ввести db2\_install безо всяких параметров для SA MP.

Поведение db2\_install по умолчанию - установить SA MP.

Чтобы запретить db2\_install устанавливать SA MP, используйте с db2\_install опцию -fNOTSAMP.

#### Что дальше

Используется ли для установки SA MP программа установки DB2 или сценарий установки installSAM, после установки надо выполнить одни и те же действия. Дополнительную информацию об общих действиях после установки смотрите в разделе “Установка IBM Tivoli System Automation for Multiplatforms (SA MP)” на стр. 252.

## Установка IBM Tivoli System Automation for Multiplatforms (SA MP) при помощи сценария установки installSAM

Вы можете установить IBM Tivoli System Automation for Multiplatforms (SA MP) при помощи сценария установки installSAM, включенного в установочный носитель IBM Data Server.

#### Перед началом работы

Используете ли вы для установки SA MP программу установки DB2 или сценарий установки installSAM, должны выполняться базовые предварительные требования для установки SA MP. Смотрите раздел “Установка IBM Tivoli System Automation for Multiplatforms (SA MP)” на стр. 252.

Запустите сценарий установки installSAM

Сценарий установки installSAM находится на носителе IBM Data Server в следующем каталоге:

```
db2/<платформа>/tsamp
```

где <платформа> - соответствующая аппаратная платформа.

Информацию об использовании installSAM смотрите в разделе:

<http://publib.boulder.ibm.com/tividd/td/>

IBMTivoliSystemAutomationforMultiplatforms2.2.html.

#### Что дальше

Используется ли для установки SA MP программа установки DB2 или сценарий установки installSAM, после установки надо выполнить одни и те же действия. Дополнительную информацию об общих действиях после установки смотрите в разделе “Установка IBM Tivoli System Automation for Multiplatforms (SA MP)” на стр. 252.

Если возможность DB2 High Availability (HA) запущена с IBM Tivoli System Automation for Multiplatforms (SA MP) в качестве менеджера кластеров, менеджер баз данных использует специальные сценарии для поддержки функций DB2 High Availability Disaster Recovery (HADR). Эти сценарии HADR устанавливаются или обновляются автоматически, когда вы используете программу установки DB2 для установки или обновления SA MP. Когда вы устанавливаете или обновляете SA MP при помощи утилиты installSam, эти сценарии HADR надо установить или обновить вручную. Дополнительную информацию об установке или обновлении этих сценариев HADR вручную смотрите в разделе “Установка, обновление и деинсталляция сценариев DB2 High Availability Disaster Recovery (HADR) (высокая доступность - восстановление после аварий) для IBM Tivoli System Automation for Multiplatforms (SA MP)” на стр. 260.

---

## Обновление IBM Tivoli System Automation for Multiplatforms (SA MP)

Обновить IBM Tivoli System Automation for Multiplatforms (SA MP) можно при помощи программы установки DB2 или сценария установки installSAM, который есть на установочном носителе IBM Data Server.

### Перед началом работы

Используете ли вы программу установки DB2, installSAM или uninstallSAM, надо соблюдать базовые предварительные требования для установки, обновления и деинсталляции SA MP. Смотрите раздел Глава 24, “Установка и обновление SA MP при помощи программы установки DB2”, на стр. 251.

Если у вас уже установлен SA MP, можно обновить установленную версию SA MP при помощи программы установки DB2 или сценария установки installSAM. Дополнительную информацию об обновлении SA MP смотрите в разделе “Обновление IBM Tivoli System Automation for Multiplatforms (SA MP)”.

### Ограничения

- На установочном носителе IBM Data Server находится SA MP Версии 3.1.
- Обновление SA MP при помощи программы установки DB2 или сценария установки installSAM, находящегося на установочном носителе IBM Data Server, невозможно, если в вашей системе определен один или несколько равноправных доменов IBM Reliable Scalable Cluster Technology (RSCT).

### Порядок действий

Есть два метода установки или обновления SA MP:

- Использование программы установки DB2
- Использование сценария обновления installSAM, включенного в установочный носитель IBM Data Server

### Что дальше

Посмотрите в сценарии установки SA MP информацию диагностики о предупреждениях и ошибках, возвращенную программой установки DB2 или сценарием установки installSAM. Дополнительную информацию о журнале установки SA MP смотрите в разделе “Журналы установки и деинсталляции IBM Tivoli System Automation for Multiplatforms (SA MP)” на стр. 262.

## Обновление IBM Tivoli System Automation for Multiplatforms (SA MP) при помощи программы установки DB2

Обновить IBM Tivoli System Automation for Multiplatforms (SA MP) можно при помощи программы установки DB2.

### Перед началом работы

Используется ли для обновления SA MP программа установки DB2 или поставляемый на установочном носителе IBM Data Server сценарий установки installSAM, должны быть выполнены базовые предварительные требования для обновления SA MP. Смотрите раздел “Обновление IBM Tivoli System Automation for Multiplatforms (SA MP)”.

### Об этой задаче

Существует три метода использования программы установки DB2:

- Мастер по установке DB2 (установка, обновление или деинсталляция)
- Установка без вывода сообщений при помощи файла ответов с db2setup (установка или обновление) или с db2unins (деинсталляция)
- Команда db2\_install (для установки), команда installFixPack (для обновления) или команда db2\_deinstall (для деинсталляции)

Перед обновлением SA MP на данном компьютере программа установки DB2 запрашивает в системе следующую информацию:

- Если SA MP уже установлен: Является ли уже установленная версия SA MP более ранней, чем версия SA MP на установочном носителе IBM Data Server?

Для выполнения некоторых частей операции обновления SA MP программа установки DB2 вызывает сценарий установки installSAM. Сценарий installSAM можно вызвать напрямую. Дополнительную информацию об использовании сценария установки installSAM для обновления SA MP смотрите в разделе “Обновление IBM Tivoli System Automation for Multiplatforms (SA MP) при помощи сценария установки installSAM” на стр. 257.

Применив с db2setup, db2\_install или installFixPack опцию -l, можно задать положение, куда утилита installSAM должна поместить журнал установки базового компонента SA MP. Дополнительную информацию о журнале установки SA MP смотрите в разделе “Журналы установки и деинсталляции IBM Tivoli System Automation for Multiplatforms (SA MP)” на стр. 262.

#### **Порядок действий**

- Чтобы обновить SA MP при помощи мастера по установке DB2, запустите мастер и следуйте его указаниям.

Информация о системе, собираемая программой установки DB2, определяет, какие панели выводятся в графическом интерфейсе мастера по установке DB2 в процессе обновления. Например, если уже версия SA MP на носителе установки IBM Data Server не новее установленной версии SA MP, мастер по установке DB2 не выведет панель для обновления SA MP.

- Чтобы обновить SA MP при помощи файла ответов, задайте для ключевого слова файла ответов INSTALL\_TSAMP значение “YES”.

В операции установки при помощи файла ответов поведение по умолчанию программы установки DB2 - обновить SA MP, если версия на установочном носителе IBM Data Server новее уже установленной версии SA MP. Если для INSTALL\_TSAMP задано значение “YES” или если ключевое слово INSTALL\_TSAMP в файле ответов закомментировано или отсутствует, программа установки DB2 попытается обновить SA MP.

Чтобы запретить программе установки DB2 обновлять SA MP в варианте с файлом ответов, задайте ключевое слово INSTALL\_TSAMP со значением “NO”.

- Чтобы обновить SA MP при помощи db2\_install, можно запустить db2\_install без всяких параметров для SA MP.

Поведение по умолчанию db2\_install - обновить SA MP, если версия на установочном носителе IBM Data Server новее уже установленной версии SA MP.

Чтобы запретить db2\_install обновление SA MP, используйте с db2\_install опцию -f NOTSAMP.

#### **Что дальше**



Используется ли для обновления SA MP программа установки DB2 или сценарий установки installSAM, вы должны выполнить одни и те же действия после обновления. Дополнительную информацию об общих действиях после обновления смотрите в разделе “Установка IBM Tivoli System Automation for Multiplatforms (SA MP)” на стр. 252.

## Обновление IBM Tivoli System Automation for Multiplatforms (SA MP) при помощи сценария установки installSAM

Вы можете обновить IBM Tivoli System Automation for Multiplatforms (SA MP) при помощи сценария установки installSAM, включенного в установочный носитель IBM Data Server.

### Перед началом работы

Используется ли для обновления SA MP программа установки DB2 или поставляемый на установочном носителе IBM Data Server сценарий установки installSAM, должны быть выполнены базовые предварительные требования для обновления SA MP. Смотрите раздел “Обновление IBM Tivoli System Automation for Multiplatforms (SA MP)” на стр. 255.

Запустите сценарий установки installSAM

Сценарий установки installSAM находится на носителе IBM Data Server в следующем каталоге:

```
db2/<платформа>/tsamp
```

где <платформа> - соответствующая аппаратная платформа.

Информацию об использовании installSAM смотрите в разделе:

<http://publib.boulder.ibm.com/tividd/td/>

IBMTivoliSystemAutomationforMultiplatforms2.2.html.

### Что дальше

Используется ли для установки SA MP программа установки DB2 или сценарий установки installSAM, после установки надо выполнить одни и те же действия. Дополнительную информацию об общих действиях после установки смотрите в разделе “Установка IBM Tivoli System Automation for Multiplatforms (SA MP)” на стр. 252.

Если возможность DB2 High Availability (HA) запущена с IBM Tivoli System Automation for Multiplatforms (SA MP) в качестве менеджера кластеров, менеджер баз данных использует специальные сценарии для поддержки функций DB2 High Availability Disaster Recovery (HADR). Эти сценарии HADR устанавливаются или обновляются автоматически, когда вы используете программу установки DB2 для установки или обновления SA MP. Когда вы устанавливаете или обновляете SA MP при помощи утилиты installSam, эти сценарии HADR надо установить или обновить вручную. Дополнительную информацию об установке или обновлении этих сценариев HADR вручную смотрите в разделе “Установка, обновление и деинсталляция сценариев DB2 High Availability Disaster Recovery (HADR) (высокая доступность - восстановление после аварий) для IBM Tivoli System Automation for Multiplatforms (SA MP)” на стр. 260.

---

## Деинсталляция IBM Tivoli System Automation for Multiplatforms (SA MP)

Вы можете деинсталлировать IBM Tivoli System Automation for Multiplatforms (SA MP) либо при помощи программы установки DB2 или сценария установки uninstallSAM, включенного в установочный носитель IBM Data Server.

### Перед началом работы

Используете ли вы программу установки DB2, installSAM или uninstallSAM, надо соблюдать базовые предварительные требования для установки, обновления и деинсталляции SA MP. Смотрите раздел Глава 24, “Установка и обновление SA MP при помощи программы установки DB2”, на стр. 251.

Если у вас уже установлен SA MP, можно обновить установленную версию SA MP при помощи программы установки DB2 или сценария установки installSAM. Дополнительную информацию об обновлении SA MP смотрите в разделе “Обновление IBM Tivoli System Automation for Multiplatforms (SA MP)” на стр. 255.

### Порядок действий

Есть два метода деинсталляции SA MP:

- Использование программы установки DB2
- Использование поставляемого на носителе установки IBM Data Server сценария деинсталляции uninstallSAM

### Что дальше

Просмотрите в журнале деинсталляции SA MP диагностическую информацию обо всех предупреждениях и сообщениях об ошибках, возвращенных программой установки DB2 или сценарием деинсталляции uninstallSAM. Дополнительную информацию о журнале деинсталляции SA MP смотрите в разделе “Журналы установки и деинсталляции IBM Tivoli System Automation for Multiplatforms (SA MP)” на стр. 262.

## Деинсталляция IBM Tivoli System Automation for Multiplatforms (SA MP) при помощи программы установки DB2

Деинсталлировать IBM Tivoli System Automation for Multiplatforms (SA MP) можно при помощи программы установки DB2.

### Перед началом работы

Используется ли для деинсталляции SA MP программа установки DB2 или поставляемый на установочном носителе IBM Data Server сценарий деинсталляции uninstallSAM, должны быть выполнены базовые предварительные требования для деинсталляции SA MP. Смотрите раздел “Деинсталляция IBM Tivoli System Automation for Multiplatforms (SA MP)”.

### Об этой задаче

Существует три метода использования программы установки DB2:

- Мастер по установке DB2 (установка, обновление или деинсталляция)



- Установка без вывода сообщений при помощи файла ответов с db2setup (установка или обновление) или с db2unins (деинсталляция)
- Команда db2\_install (для установки), команда installFixPack (для обновления) или команда db2\_deinstall (для деинсталляции)

Программа установки DB2 вызывает сценарий установки uninstallSAM для выполнения частей операции деинсталляции SA MP. Сценарий uninstallSAM можно вызвать напрямую. Дополнительную информацию об использовании сценария uninstallSAM для деинсталляции SA MP смотрите в разделе “Деинсталляция IBM Tivoli System Automation for Multiplatforms (SA MP) при помощи сценария деинсталляции uninstallSAM”.

Применив с db2setup, db2\_install или installFixPack опцию -l, можно задать положение, куда утилита installSAM должна поместить журнал установки базового компонента SA MP. Дополнительную информацию о журнале установки SA MP смотрите в разделе “Журналы установки и деинсталляции IBM Tivoli System Automation for Multiplatforms (SA MP)” на стр. 262.

#### **Порядок действий**

Чтобы деинсталлировать SA MP при помощи db2\_deinstall, можно запустить db2\_deinstall с опцией -a -F TSAMP. По умолчанию программа установки DB2 не деинсталлирует SA MP при выполнении db2\_deinstall.

#### **Что дальше**

Используется ли для деинсталляции SA MP программа установки DB2 или поставляемый на установочном носителе IBM Data Server сценарий деинсталляции uninstallSAM, вы должны выполнить одни и те же действия после деинсталляции. Дополнительную информацию об общих действиях после деинсталляции смотрите в разделе “Деинсталляция IBM Tivoli System Automation for Multiplatforms (SA MP)” на стр. 258.

## **Деинсталляция IBM Tivoli System Automation for Multiplatforms (SA MP) при помощи сценария деинсталляции uninstallSAM**

Вы можете деинсталлировать IBM Tivoli System Automation for Multiplatforms (SA MP) при помощи сценария деинсталляции uninstallSAM, включенного в установочный носитель IBM Data Server.

#### **Перед началом работы**

Используется ли для деинсталляции SA MP программа установки DB2 или поставляемый на установочном носителе IBM Data Server сценарий деинсталляции uninstallSAM, должны быть выполнены базовые предварительные требования для деинсталляции SA MP. Смотрите раздел “Деинсталляция IBM Tivoli System Automation for Multiplatforms (SA MP)” на стр. 258.

Запустите сценарий деинсталляции uninstallSAM  
Сценарий деинсталляции uninstallSAM находится на носителе IBM Data Server в следующем каталоге:

```
db2/<платформа>/tsamp
```

где <платформа> - соответствующая аппаратная платформа.  
Информацию об использовании uninstallSAM смотрите в разделе:  
[http://publib.boulder.ibm.com/tividd/td/  
IBM\\_Tivoli\\_System\\_Automation\\_for\\_Multiplatforms\\_2.2.html](http://publib.boulder.ibm.com/tividd/td/IBM_Tivoli_System_Automation_for_Multiplatforms_2.2.html).

### Что дальше

Используется ли для установки SA MP программа установки DB2 или сценарий установки installSAM, после установки надо выполнить одни и те же действия. Дополнительную информацию об общих действиях после установки смотрите в разделе “Установка IBM Tivoli System Automation for Multiplatforms (SA MP)” на стр. 252.

Если возможность DB2 High Availability (HA) запущена с IBM Tivoli System Automation for Multiplatforms (SA MP) в качестве менеджера кластеров, менеджер баз данных использует специальные сценарии для поддержки функций DB2 High Availability Disaster Recovery (HADR). Данные сценарии HADR деинсталлируются автоматически, когда вы запускаете db2\_deinstall для деинсталляции SA MP. Когда вы деинсталлируете SA MP при помощи утилиты uninstallSam, эти сценарии HADR надо деинсталлировать вручную. Дополнительную информацию о деинсталляции этих сценариев HADR вручную смотрите в разделе “Установка, обновление и деинсталляция сценариев DB2 High Availability Disaster Recovery (HADR) (высокая доступность - восстановление после аварий) для IBM Tivoli System Automation for Multiplatforms (SA MP)”.

---

## Установка, обновление и деинсталляция сценариев DB2 High Availability Disaster Recovery (HADR) (высокая доступность - восстановление после аварий) для IBM Tivoli System Automation for Multiplatforms (SA MP)

Если возможность DB2 High Availability (HA) запущена с IBM Tivoli System Automation for Multiplatforms (SA MP) в качестве менеджера кластеров, менеджер баз данных использует специальные сценарии для поддержки функций DB2 High Availability Disaster Recovery (HADR). Эти сценарии SA MP HADR можно устанавливать, обновлять и деинсталлировать при помощи программы установки DB2 или при помощи сценариев installSAM или uninstallSAM на установочном носителе IBM Data Server.

### Перед началом работы

- Чтобы устанавливать, обновлять и деинсталлировать сценарии SA MP HADR при помощи программы установки DB2 или сценариев installSAM или uninstallSAM, поставляемых на установочном носителе IBM Data Server, необходимо приобрести возможность DB2 High Availability.
- Для установки, обновления и деинсталляции сценариев SA MP HADR необходимы полномочия root.

Если вы установили IBM Data Server без полномочий root, можно отдельно установить SA MP с установочного носителя IBM Data Server. При отдельной установке сценариев SA MP HADR по-прежнему требуются полномочия root.

### Порядок действий

Есть два способа установки, обновления и деинсталляции сценариев SA MP HADR:

- Использование программы установки DB2

- Установка вручную с установочного носителя IBM Data Server

### Результаты

При установке сценариев SA MP HADR эти сценарии будут установлены в следующее положение:

```
/usr/sbin/rsct/sapolicies/db2
```

После деинсталляции сценариев SA MP HADR функции HADR в кластере под управлением SA MP станут недоступны.

## Установка, обновление и деинсталляция сценариев DB2 High Availability Disaster Recovery (HADR) (высокая доступность - восстановление после аварий) для IBM Tivoli System Automation for Multiplatforms (SA MP) при помощи программы установки DB2

Вы можете устанавливать, обновлять или деинсталлировать сценарии IBM Tivoli System Automation for Multiplatforms (SA MP) DB2 High Availability Disaster Recovery (HADR) при помощи программы установки DB2.

### Перед началом работы

Как при использовании программы установки DB2, так и при ручном выполнении установки, обновления или деинсталляции сценариев HADR SA MP надо соблюдать базовые предварительные требования для установки, обновления и деинсталляции сценариев HADR SA MP. Смотрите раздел: “Установка, обновление и деинсталляция сценариев DB2 High Availability Disaster Recovery (HADR) (высокая доступность - восстановление после аварий) для IBM Tivoli System Automation for Multiplatforms (SA MP)” на стр. 260.

### Об этой задаче

Существует три метода использования программы установки DB2:

- Мастер по установке DB2 (установка, обновление или деинсталляция)
- Установка без вывода сообщений при помощи файла ответов с db2setup (установка или обновление) или с db2unins (деинсталляция)
- Команда db2\_install (для установки), команда installFixPack (для обновления) или команда db2\_deinstall (для деинсталляции)

### Порядок действий

1. Для установки сценариев HADR SA MP запустите программу установки DB2.  
По умолчанию программа установки DB2 устанавливает сценарии HADR SA MP, если SA MP установлен или устанавливается, а сценарии еще не установлены.
2. Для обновления сценариев HADR SA MP запустите программу установки DB2.  
По умолчанию программа установки DB2 обновляет сценарии HADR SA MP, если SA MP установлен или устанавливается, а версия уже установленных сценариев - более ранняя, чем версия сценариев на установочном носителе IBM Data Server.
3. Для деинсталляции сценариев HADR SA MP запустите программу установки DB2.

### Результаты

Как при использовании программы установки DB2, так и при ручном выполнении установки, обновления или деинсталляции сценариев HADR SA MP итоговые результаты будут теми же, смотрите раздел “Установка, обновление и деинсталляция сценариев DB2 High Availability Disaster Recovery (HADR) (высокая доступность - восстановление после аварий) для IBM Tivoli System Automation for Multiplatforms (SA MP)” на стр. 260.

## **Установка, обновление и деинсталляция сценариев DB2 High Availability Disaster Recovery (HADR) (высокая доступность - восстановление после аварий) для IBM Tivoli System Automation for Multiplatforms (SA MP) вручную**

Сценарии DB2 HADR (High Availability Disaster Recovery - высокая доступность - восстановление после аварий) IBM Tivoli System Automation for Multiplatforms (SA MP) можно установить, обновить или деинсталлировать с носителя установки IBM Data Server вручную.

### **Перед началом работы**

Как при использовании программы установки DB2, так и при ручном выполнении установки, обновления или деинсталляции сценариев HADR SA MP надо соблюдать базовые предварительные требования для установки, обновления и деинсталляции сценариев HADR SA MP. Смотрите раздел: “Установка, обновление и деинсталляция сценариев DB2 High Availability Disaster Recovery (HADR) (высокая доступность - восстановление после аварий) для IBM Tivoli System Automation for Multiplatforms (SA MP)” на стр. 260.

### **Об этой задаче**

Сценарии HADR SA MP устанавливаются программой установки DB2 автоматически после установки или при установке SA MP. При установке или обновлении SA MP, выполняемой вручную, сценарии HADR SA MP нужно установить или обновить вручную. Программа установки DB2 не деинсталлирует сценарии HADR SA MP, поэтому, чтобы удалить эти сценарии, их нужно деинсталлировать вручную.

### **Порядок действий**

Чтобы установить, обновить или деинсталлировать сценарии HADR SA MP вручную, используйте утилиту db2cptsa.

### **Результаты**

Как при использовании программы установки DB2, так и при ручном выполнении установки, обновления или деинсталляции сценариев HADR SA MP итоговые результаты будут теми же, смотрите раздел “Установка, обновление и деинсталляция сценариев DB2 High Availability Disaster Recovery (HADR) (высокая доступность - восстановление после аварий) для IBM Tivoli System Automation for Multiplatforms (SA MP)” на стр. 260.

---

## **Журналы установки и деинсталляции IBM Tivoli System Automation for Multiplatforms (SA MP)**

Диагностическая информация, предупреждения и сообщения об ошибках, связанные с установкой, обновлением и деинсталляцией IBM Tivoli System Automation for Multiplatforms (SA MP), находятся в журналах установки и деинсталляции для SA MP.

SA MP можно устанавливать, обновлять и деинсталлировать с помощью программы установки DB2 или же сценариев installSAM и uninstallSAM, поставляемых на установочном носителе IBM Data Server. Фактически для выполнения части операций установки, обновления и деинсталляции программа установки DB2 использует утилиты installSAM и uninstallSAM.

Утилита installSAM генерирует последовательность файлов журналов со следующими последовательными именами:

```
/tmp/installSAM.<номер-журнала>.log
```

где *номер-журнала* идентифицирует файл журнала в последовательности.

Применив с db2setup, db2\_install или installFixPack опцию -l, можно задать положение, куда утилита installSAM должна поместить журнал установки SA MP.

Утилита uninstallSAM генерирует последовательность файлов журналов с последовательными именами:

```
/tmp/uninstallSAM.<номер-журнала>.log
```

*номер-журнала* идентифицирует файл журнала в последовательности.

Применив опцию -l с db2unins или db2\_deinstall, можно задать положение, куда утилита uninstallSAM должна поместить журнал деинсталляции SA MP.

---

## Условия лицензии для использования IBM Tivoli System Automation for Multiplatforms (SA MP), интегрированного в IBM Data Server

Использовать IBM Tivoli System Automation for Multiplatforms (SA MP), интегрированный в IBM Data Server, разрешается на определенных условиях.

Использовать SA MP, интегрированный в IBM Data Server с возможностью DB2 HADR (High Availability Disaster Recovery - высокая доступность - восстановление после аварий), можно, если вы приобрели лицензию для одного из следующих продуктов:

- DB2 Enterprise Server Edition
- DB2 Connect Enterprise Edition
- DB2 Workgroup Server Edition

Кроме того, использовать SA MP, интегрированный в IBM Data Server с возможностью HADR можно, если приобретена лицензия для DB2 High Availability Feature и на:

- DB2 Express Edition

Можно использовать пробную версию SA MP, интегрированную в IBM Data Server с возможностью HADR, если у вас есть пробная лицензия для одного из следующих продуктов:

- DB2 Enterprise Server Edition
- DB2 Connect Enterprise Edition
- DB2 Workgroup Server Edition
- DB2 Express Edition

---

## Поддерживаемое программное и аппаратное обеспечение для IBM Tivoli System Automation for Multiplatforms (SA MP)

IBM Tivoli System Automation for Multiplatforms (SA MP) интегрируется в IBM Data Server и поддерживается в AIX, Linux и Solaris SPARC. Кроме того, он устанавливается в комплекте с IBM Data Server в Windows.

SA MP интегрируется или устанавливается в комплекте со следующими продуктами и возможностями баз данных DB2:

- DB2 Enterprise Server Edition
- DB2 Connect Enterprise Edition
- DB2 Workgroup Server Edition
- DB2 Express-C; лицензия с фиксированным сроком (Fixed Term License, FTL)
- DB2 High Availability Feature для Express Edition

В частности, интегрированная или установленная в комплекте копия SA MP поддерживается в следующих операционных системах и на аппаратных платформах:

- AIX Версии 5.3 и 6.1 на следующих аппаратных платформах:
  - eServer pSeries
  - IBM System p
  - IBM System p5
- Дистрибутивы Linux:
  - Red Hat Enterprise Linux (RHEL) 5 Update 2
  - SUSE Linux Enterprise Server (SLES) 10 Service Pack 2

На следующих аппаратных платформах:

- 32-битные процессоры x86 Intel и AMD (Intel Pentium, Intel Xeon и AMD)
- x64 (64-битные процессоры AMD64 и Intel EM64T)
- POWER (системы IBM eServer OpenPower, System i или pSeries, поддерживающие Linux)
- eServer System z или System z9
- Microsoft Windows Server 2003 R2 Standard Edition (32-битная)
- Microsoft Windows Server 2003 R2 Enterprise Edition (32-битная)
- Microsoft Windows Server 2008 Standard Edition (32-битная)
- Microsoft Windows Server 2008 Enterprise Edition (32-битная)
- Microsoft Windows Server 2008 Datacenter Edition (32-битная)
- Solaris 10 на SPARC (64-битная)

Если планируется использование DB2 High Availability Feature, убедитесь, что система отвечает предварительным требованиям для SA MP. Дополнительные подробности смотрите в руководстве по установке и конфигурированию на странице

<http://publib.boulder.ibm.com/tividd/td/IBMTivoliSystemAutomationforMultiplatforms2.2.html>

Если вы не используете интегрированную или установленную в комплекте копию IBM Tivoli System Automation for Multiplatforms (SA MP), смотрите полный список поддерживаемых систем на сайте <http://www.ibm.com/software/tivoli/products/sys-auto-linux/platforms.html>.

---

## Часть 7. IBM Tivoli Monitoring for Databases: агент DB2





---

## Глава 25. IBM Tivoli Monitoring for Databases: агент DB2

Агент DB2 IBM Tivoli Monitoring for Databases отслеживает доступность и производительность серверов DB2.

Агент DB2 IBM Tivoli Monitoring for Databases предоставляет полезные хронологические данные, которые вы можете использовать для слежения за тенденциями и устранения неисправностей системы. Установка агента мониторинга для DB2 поддерживается в операционных системах Windows и в установках с полномочиями root в операционных системах Linux и UNIX.

Агент мониторинга для DB2, который устанавливается с продуктом DB2, предназначен для пользователей Optim Database Administrator. Использование агента мониторинга для DB2 специально ограничено только поставкой информацией мониторинга для возможности мониторинга работоспособности и доступности Optim Database Administrator.

Дополнительную информацию об агенте DB2 IBM Tivoli Monitoring for Databases смотрите в руководстве [http://publib.boulder.ibm.com/infocenter/tivihelp/v15r1/index.jsp?topic=/com.ibm.itmfd.doc/main\\_db2.htm](http://publib.boulder.ibm.com/infocenter/tivihelp/v15r1/index.jsp?topic=/com.ibm.itmfd.doc/main_db2.htm)

---

### Установка агента DB2 IBM Tivoli Monitoring for Databases при помощи программы установки DB2

Агент DB2 IBM Tivoli Monitoring for Databases, который устанавливается с продуктом DB2, предназначен для пользователей Optim Database Administrator. Использование агента мониторинга для DB2 специально ограничено только поставкой информацией мониторинга для возможности мониторинга работоспособности и доступности Optim Database Administrator. Установка агента мониторинга для DB2 поддерживается в операционных системах Windows и в установках с полномочиями root в операционных системах Linux и UNIX.

#### Перед началом работы

При установке продукта DB2 любым способом - с помощью мастера по установке DB2 или с помощью файла ответов - агент мониторинга для DB2 будет установлен по умолчанию. При установке продукта DB2 при помощи файла ответов можно отказаться от установки агента мониторинга для DB2, изменив значение ключевого слова INSTALL\_ITMA. Дополнительную информацию смотрите в разделе "Ключевые слова файла ответов".

В операционных системах Windows:

- Установка агента мониторинга для DB2 поддерживается на всех платформах, поддерживаемых продуктами DB2, кроме Windows Vista и Windows 2008. В эту поддержку входит установка агента мониторинга для DB2 с учетной записью, не принадлежащей администратору, с расширенным набором привилегий.
- Если устанавливаемая копия DB2 - копия по умолчанию, все экземпляры DB2 будут сконфигурированы для работы с этой копией агента мониторинга для DB2. Если эта копия DB2 не является копией по умолчанию, созданный при установке агент мониторинга для экземпляра DB2 будет сконфигурирован для использования копии DB2 по умолчанию.

- Если при установке продукта DB2 в системе уже есть ранее установленный продукт IBM Tivoli Monitoring for Databases, причем существующий агент мониторинга для DB2 не является частью предыдущей установки продукта DB2, программа установки DB2 не будет конфигурировать экземпляры DB2 для использования агента мониторинга для DB2. В этом случае не будет использован ни ранее установленный агент мониторинга для DB2, ни агент мониторинга для DB2, установленный в составе продукта DB2. Кроме того, агент мониторинга для экземпляра DB2, созданный во время установки этого продукта DB2, не будет сконфигурирован для использования копии DB2 по умолчанию.
- Если у вас на одном компьютере установлено несколько копий DB2, в некоторых из них может быть установленный агент мониторинга для DB2, а в некоторых нет. Копией по умолчанию может быть только одна копия DB2. Меняя копию DB2 по умолчанию, имейте в виду следующее:
  - если в текущей копии DB2 по умолчанию установлен агент мониторинга для DB2 и вы указали в качестве копии по умолчанию копию DB2 без установленного агента мониторинга для DB2, это приведет к сбросу конфигурации всех экземпляров агентов мониторинга для DB2.
  - если в текущей копии DB2 по умолчанию не установлен агент мониторинга для DB2 и вы указали в качестве копии DB2 по умолчанию копию с агентом мониторинга для DB2, надо создать и сконфигурировать экземпляры агента мониторинга для DB2 для всех экземпляров DB2 в данной системе.

В операционных системах Linux и UNIX:

- Установка агента мониторинга для DB2 допускается только для установок с полномочиями root на всех платформах Linux и UNIX, которые поддерживают следующие продукты DB2: DB2 Enterprise Server Edition, DB2 Workgroup Server Edition, DB2 Personal Edition, DB2 Express Edition, DB2 Connect Enterprise Edition.
- Агент мониторинга для DB2 находится в определенном положении на носителе образа.
- В одной системе может находиться несколько копий агента мониторинга для DB2, но каждый агент мониторинга для DB2 должен быть сконфигурирован для работы с отдельной копией DB2. Если с текущей копией DB2 уже установлена копия агента мониторинга для DB2, программа установки DB2 не будет устанавливать агент мониторинга для DB2.

#### Порядок действий

- Чтобы установить агент мониторинга для DB2 при помощи мастера по установке DB2, запустите мастер по установке DB2 и следуйте инструкциям в мастере. Агент мониторинга для DB2 устанавливается по умолчанию.
- Чтобы установить агент мониторинга для DB2 при помощи файла ответов, проверьте, что для ключевого слова в файле ответов INSTALL\_ITMA задано значение "YES". При установке файла ответов для программы установки DB2 поведением по умолчанию будет установка агента мониторинга для DB2. Если для INSTALL\_ITMA задано значение "YES" или строка INSTALL\_ITMA закомментирована или отсутствует в файле ответов, программа установки DB2 установит агент мониторинга для DB2. Чтобы программа установки DB2 не устанавливала ITMA при установке с файлом ответов, задайте для INSTALL\_ITMA значение "NO".

После завершения установки просмотрите сообщения в файле журнала.

- В операционных системах Windows файл журнала установки по умолчанию расположен в каталоге My Documents\DB2LOG\. Для имени этого файла журнала используется следующий формат: DB2-КраткоеИмяПродукта-ДатаВремя.log, например, DB2-ESE-Tue Apr 04 17\_04\_45 2009.log.

- В операционных системах Linux и UNIX файлы журнала установки по умолчанию расположены в каталоге /tmp:
  - db2setup.log
  - db2setup.err
- Файл itm\_install.log находится в пути установки DB2. Например, DB2DIR/itma/logs/itm\_install.log, где DB2DIR - положение, в котором установлена копия DB2.

---

## Деинсталляция IBM Tivoli Monitoring for Databases: агент DB2 при помощи программы установки DB2

IBM Tivoli Monitoring for Databases: Агент DB2 деинсталлируется автоматически, в процессе деинсталляции продукта DB2.

### Об этой задаче

В операционных системах Windows агент мониторинга для DB2 деинсталлируется при деинсталляции последнего продукта сервера DB2 в копии DB2. В операционных системах Linux и UNIX агент мониторинга для DB2 деинсталлируется при удалении всей копии DB2.

### Порядок действий

Агент мониторинга для DB2 нельзя деинсталлировать по отдельности. Агент мониторинга для DB2 деинсталлируется в ходе деинсталляции продукта DB2. Подробности и указания смотрите в теме “Деинсталляция продукта DB2”.



---

## Часть 8. Деинсталляция



---

## Глава 26. Деинсталляция продукта DB2 (Windows)

---

### Деинсталляция продукта DB2 (Windows)

В этом разделе описано полное удаление продукта DB2 из операционной системы Windows. Выполняйте эту задачу только в том случае, если вам больше не нужны существующие экземпляры и базы данных DB2.

Если вы деинсталлируете копию DB2 по умолчанию, но в вашей системе остаются другие копии DB2, при помощи команды `db2swtch` выберите новую копию по умолчанию, прежде чем продолжить деинсталляцию. Далее, если ваш сервер администратора DB2 (DAS) работает под удаляемой копией, переместите DAS в другую копию, которую вы не будете удалять. Другой вариант - пересоздать DAS после деинсталляции командой `db2admin create`; переконфигурируйте его, чтобы все возможности работали.

Для удаления продукта DB2 из Windows:

1. (Необязательно) Отбросьте все базы данных с помощью Центра управления или команды `drop database`. Делайте это, только если вы уверены, что эти базы данных более не нужны. Если вы отбрасываете базы данных, все ваши данные будут потеряны.
2. Остановите все процессы и службы DB2. Это можно сделать с помощью окна Службы Windows или командой `db2stop`. Если при попытке удаления DB2 какие-либо процессы или службы DB2 не будут остановлены, появится предупреждение со списком процессов и служб, удерживающих библиотеки DLL DB2 в памяти. Если вы используете панель Установка и удаление программ для удаления продукта DB2, этот шаг необязателен.
3. Для удаления продукта DB2 можно использовать следующие средства:

#### **Окно Установка и удаление программ**

Для удаления продукта DB2 можно использовать окно Установка и удаление программ, которое можно вызвать с Панели управления Windows. Более подробные сведения об удалении программных продуктов из Windows приведены в справке по операционной системе.

#### **Команда `db2unins`**

Для удаления продуктов, возможностей и языков DB2 можно использовать команду `db2unins` из каталога `DB2DIR\bin`. С помощью этой команды можно деинсталлировать сразу несколько продуктов DB2, задав параметр `/p`. Для деинсталляции продуктов, возможностей и языков DB2 можно использовать файл ответов с параметром `/u`. Дополнительную информацию смотрите в описании команды `db2unins`.

К сожалению, не всегда удается удалить продукт DB2 с помощью средства Установка и удаление программ Панели управления или команд `db2unins /p` или `db2unins /u`. Следующий метод деинсталляции следует применять ТОЛЬКО в тех случаях, когда предыдущий метод не дает результата.

Чтобы принудительно удалить все копии DB2 из системы Windows, введите команду `db2unins /f`. Эта команда выполнит принудительную деинсталляцию ВСЕХ копий DB2 в системе. Будет удалено все, кроме пользовательских данных (например, баз данных DB2). Перед запуском этой команды с параметром `/f` посмотрите подробности в описании команды `db2unins`.

---

## Деинсталляция продукта, возможности или языка DB2 при помощи файла ответов (Windows)

Перед началом деинсталляции убедитесь, что у вас есть все учетные записи пользователей, необходимые для ее выполнения.

Для выполнения деинсталляции в режиме без вывода сообщений продуктов, возможностей или языков DB2 в копии DB2 используйте команду `db2unins` с опцией `-u`.

Если продукты DB2 установлены в разных путях, нужно запустить эту команду отдельно для каждого пути установки. Файл ответов примера `db2un.rsp` находится в каталоге `DB2DIR\install`, где `DB2DIR` задает путь, в котором установлен продукт DB2.

В случае кластеризованной среды перед деинсталляцией продукта DB2 нужно ввести команду `db2mscs` с опцией `-u` с того же сервера, где команда `db2mscs` исходно была запущена для создания инфраструктуры для восстановления после сбоя. Подробности смотрите в описании команды `db2mscs`.

Чтобы выполнить деинсталляцию:

1. Настройте файл ответов `db2un.rsp`. Чтобы сделать запись в файле ответов действительной, удалите звездочку (\*) слева от параметра. Затем вместо текущего значения в правой части введите новое значение. Возможные значения перечислены справа от знака равенства.
2. Используйте команду `db2unins`. Например, `db2unins -u c:\db2un.rsp`. Команда `db2unins` находится в каталоге `SQLLIB\BIN`.
3. Когда деинсталляция закончится, посмотрите журнал сообщений. Положение файла журнала по умолчанию - `Мои документы\DB2LOG\db2un_<отметка_времени>.log`.



---

## Глава 27. Деинсталляция продукта DB2 (Linux и UNIX)

В этом разделе описано удаление продукта DB2 из операционной системы Linux или UNIX.

Эту задачу не обязательно выполнять для установки новой версии продукта DB2. Каждая версия продукта DB2 в Linux или UNIX устанавливается в отдельном каталоге и может работать независимо от других.

**Примечание:** Информация в этом разделе применяется для продуктов DB2, которые установлены с полномочиями root. Деинсталляция продуктов DB2, установленных без полномочий root, описана в другом разделе.

Для удаления продукта DB2:

1. Необязательно: Отбросьте все базы данных. Это можно сделать с помощью Центра управления или команды `drop database`. Если вы отбрасываете экземпляр, не отбросив предварительно базы данных, файлы баз данных в вашей системе останутся нетронутыми.
2. Остановите сервер администратора DB2. Смотрите руководство *Установка серверов DB2*.
3. Удалите сервер администратора DB2 или введите команду `dasupdt`, чтобы переместить сервер администратора DB2 в другой путь установки. Как удалить сервер администратора DB2, описано в руководстве *Установка серверов DB2*.
4. Остановите все экземпляры DB2. Смотрите руководство *Установка серверов DB2*.
5. Удалите экземпляры DB2 или введите команду `db2iupdt`, чтобы переместить экземпляры в другой путь установки. Как удалить экземпляры DB2, описано в руководстве *Установка серверов DB2*.
6. Удалите продукты DB2. Смотрите руководство *Установка серверов DB2*.

---

### Остановка сервера администратора DB2 (Linux и UNIX)

Перед удалением продукта DB2 нужно остановить сервер администратора DB2 (DAS).

При деинсталляции продукта DB2 нужно отбросить DAS, если вы удалили последнюю копию DB2. Если есть другие копии DB2, рекомендуется запустить команду `dasupdt`, чтобы связать DAS с другой копией DB2. Если вы решите отбросить DAS, нужно сначала остановить его.

**Примечание:** Информация в этом разделе не применяется к установкам продуктов DB2 без полномочий root.

Чтобы остановить сервер администратора DB2:

1. Зарегистрируйтесь в качестве владельца сервера администратора DB2.
2. Остановите сервер администратора DB2 с помощью команды `db2admin stop`.

---

### Удаление сервера администратора DB2 (Linux и UNIX)

Если вы удаляете последнюю копию DB2, перед удалением продукта DB2 необходимо удалить сервер администратора (DAS) DB2.

Если вы удаляете копию DB2, но остаются другие копии DB2, запустите команду `dasupdt` из копии DB2, с которой вы хотите связать сервер администратора DB2.

**Примечание:** Информация в этом разделе применяется только для продуктов DB2, которые установлены с полномочиями `root`.

Чтобы удалить сервер администратора:

1. Зарегистрируйтесь как пользователь с полномочиями `root`.
2. Остановите DAS:  
`db2admin stop`
3. Удалите DAS с помощью команды:  
`DB2DIR/instance/dasdrop`

где *DB2DIR* - положение, указанное при установке DB2. Путь установки по умолчанию для UNIX - `/opt/IBM/db2/V9.7`. Путь установки по умолчанию для Linux - `/opt/ibm/db2/V9.7`.

---

## Остановка экземпляров с полномочиями `root` (Linux и UNIX)

Нужно остановить все экземпляры DB2, связанные с деинсталлируемой копией DB2. Деинсталляция данной копии не должна влиять на экземпляры, связанные с другими копиями DB2.

**Примечание:** Информация в этом разделе применяется для продуктов DB2, которые установлены с полномочиями `root`.

Для остановки экземпляра DB2:

1. Зарегистрируйтесь как пользователь с полномочиями `root`.
2. Получите список имен всех экземпляров DB2, связанных с текущей копией DB2, для чего введите команду:  
`DB2DIR/bin/db2ilist`

где *DB2DIR* - положение, указанное при установке DB2 Версии 9. Путь установки по умолчанию для UNIX - `/opt/IBM/db2/V9.7`. Путь установки по умолчанию для Linux - `/opt/ibm/db2/V9.7`.

3. Запустите этот сценарий, если он не включен в `.profile`.  
`. $INSTHOME/sqllib/db2profile` (оболочки `bash`, `Bourne` и `Korn`)  
`source $INSTHOME/sqllib/db2cshrc` (оболочка `C`)

где *INSTHOME* - начальный каталог экземпляра.

4. Рекомендуется сохранить следующие файлы:
  - Файл конфигурации менеджера баз данных `$HOME/sqllib/db2system`
  - Файл конфигурации узлов `$HOME/sqllib/db2nodes.cfg`
  - Пользовательские функции или программы изолированных хранимых процедур в каталоге `$HOME/sqllib/function`
5. Остановите менеджер баз данных DB2 с помощью команды `db2stop force`.
6. Подтвердите, что экземпляр должен быть остановлен, командой `db2 terminate`.
7. Повторите описанные выше шаги для каждого экземпляра.

---

## Удаление экземпляров DB2 (Linux и UNIX)

В этом разделе объясняется, как удалить из системы некоторые или все экземпляры с полномочиями root.

**Примечание:** Информация в этом разделе не применяется к установкам без полномочий root. Для удаления экземпляра без полномочий root необходимо деинсталлировать продукт DB2.

Если вы удаляете последнюю копию DB2 Версии 9, можно удалить экземпляры DB2 перед удалением продукта DB2. Если вы удаляете копию DB2 Версии 9, но остаются другие копии DB2 Версии 9, можно запустить команду `db2iupdt` из копии DB2, с которой вы хотите связать экземпляры DB2.

После удаления экземпляра вы можете использовать базы данных DB2, принадлежавшие этому экземпляру, если вы каталогизируете их в другом экземпляре того же выпуска. Даже после удаления экземпляра базы данных остаются без изменений; их можно использовать позже, если файлы этих баз данных не были явно удалены.

Экземпляры DB2 следует удалять только в том случае, если вы больше не планируете использовать установленные продукты DB2 и не собираетесь обновлять экземпляры для работы в более новой версии DB2. Для обновления требуется, чтобы были установлены как старая, так и новая версии DB2. Нельзя обновить экземпляр, если связанная с ним копия DB2 удалена.

Для удаления экземпляра:

1. Зарегистрируйтесь как пользователь с полномочиями root.
2. Необязательно: Если вы уверены, что вам больше не нужны данные в базах данных, связанных с этим экземпляром, можно перед удалением экземпляра удалить файлы базы данных из систем или отбросить базы данных.
3. Удалите экземпляр с помощью команды:

```
DB2DIR/instance/db2idrop имя_экземпляра
```

где *DB2DIR* - положение, указанное при установке DB2. Путь установки по умолчанию для UNIX - `/opt/IBM/db2/V9.7`. Путь установки по умолчанию для Linux - `/opt/ibm/db2/V9.7`.

Команда `db2idrop` удаляет запись данного экземпляра из списка экземпляров, а также удаляет каталог `INSTHOME/sqllib`, где *INSTHOME* - домашний каталог экземпляра, а *имя\_экземпляра* - имя регистрации экземпляра. Если вы хранили файлы в каталоге `/sqllib`, эти файлы будут удалены. Если эти файлы вам еще понадобятся, необходимо сделать их копию до отбрасывания экземпляра.

4. Необязательно: В качестве пользователя с полномочиями root удалите ID пользователя и группу владельца экземпляра (если они используются только для этого экземпляра). Не удаляйте ID пользователя и группу, если собираетесь заново создать этот экземпляр.

**Примечание:** Этот шаг не является обязательным, поскольку владелец экземпляра и группа владельца экземпляра могут использоваться для других целей.

---

## Удаление продуктов DB2 при помощи команды `db2_deinstall` или `doce_deinstall` (Linux и UNIX)

В этом разделе описано удаление продуктов или компонентов DB2 с помощью команды `db2_deinstall`. Команда `db2_deinstall` удаляет из системы все продукты DB2. Команда `doce_deinstall` удаляет Информационный центр DB2, находящийся по тому же пути установки, что и `doce_deinstall`. Эта команда доступна только в операционных системах Linux.

Перед удалением продуктов DB2 из вашей системы убедитесь, что выполнены все действия, указанные в разделе Глава 27, “Деинсталляция продукта DB2 (Linux и UNIX)”, на стр. 275.

### Примечание:

- Информация в этом разделе применяется для продуктов DB2, которые установлены с полномочиями `root`.
- Для удаления продуктов DB2 нельзя использовать собственные утилиты операционной системы, такие как `rpm` или `SMIT`.
- Команда `doce_deinstall` доступна только в Linux x32 и x64.

Чтобы удалить **ВСЕ** продукты DB2 из конкретного пути:

1. Зарегистрируйтесь как пользователь с полномочиями `root`.
2. Перейдите в каталог, где находятся продукты DB2.
3. Введите одну из следующих команд:
  - Чтобы удалить возможность из установленного продукта DB2 в текущем положении, запустите команду `db2_deinstall -F` из каталога `DB2DIR/install`.
  - Чтобы удалить все установленные продукты DB2 в текущем положении, запустите команду `db2_deinstall -a` из каталога `DB2DIR/install`.
  - Чтобы удалить продукт DB2 при помощи файла ответов, введите команду `db2_deinstall -r <файл_ответов>` из каталога `DB2DIR/install`. Для деинсталляции продукта можно использовать пример файла ответов. Например, `doce_deinstall -r db2un.rsp`
  - Чтобы удалить Информационный центр DB2 в текущем положении, запустите команду `doce_deinstall -a` из каталога `DB2DIR/install`.
  - Чтобы удалить Информационный центр DB2 при помощи файла ответов, введите команду `doce_deinstall -r <файл_ответов>` из каталога `DB2DIR/install`. Для деинсталляции Информационного центра можно использовать пример файла ответов. Например, `doce_deinstall -r doceun.rsp`

где `DB2DIR` - положение, заданное при установке продукта DB2.

---

## Глава 28. Деинсталляция продуктов DB2, установленных без полномочий root (Linux и UNIX)

В этом разделе описано удаление продуктов DB2, установленных без полномочий root, из операционной системы Linux или UNIX.

**Примечание:** Информация в этом разделе применяется для продуктов DB2, которые установлены без полномочий root. Информацию о деинсталляции продуктов DB2, установленных с полномочиями root, смотрите в разделе Глава 27, “Деинсталляция продукта DB2 (Linux и UNIX)”, на стр. 275

Установки DB2 без полномочий root деинсталлируются тем же способом, что и установки с полномочиями root. Однако есть важные различия, подробно описанные в подшагах.

Для удаления продукта DB2:

1. Остановите экземпляр без полномочий root
2. Удалите продукт DB2

---

### Остановка экземпляров без полномочий root (Linux и UNIX)

Перед деинсталляцией продукта DB2 нужно остановить экземпляр без полномочий root.

**Примечание:** Информация в этом разделе применяется для продуктов DB2, которые установлены без полномочий root.

Для остановки экземпляра DB2:

1. Зарегистрируйтесь в качестве владельца экземпляра без полномочий root.
2. Запустите сценарий запуска, если он не включен в .profile.

```
. $HOME/sqllib/db2profile      (оболочки bash, Bourne или Korn)
source $HOME/sqllib/db2cshrc  (оболочка C)
```

где *\$HOME* - ваш домашний каталог.

3. Возможно, вы решите сохранить какие-либо из следующих файлов:
  - Файл конфигурации менеджера баз данных db2system
  - Файл конфигурации, использованный для включения возможностей уровня root при запуске db2rfe.
  - Пользовательские функции или программы изолированных хранимых процедур в каталоге *\$HOME/sqllib/function*.
4. Остановите менеджер баз данных DB2 с помощью команды db2stop force.
5. Подтвердите, что экземпляр должен быть остановлен, командой db2 terminate.

---

### Удаление продуктов DB2, установленных без полномочий root, при помощи команды db2\_deinstall (Linux и UNIX)

В этом разделе описано удаление продуктов или компонентов DB2, установленных без полномочий root, с помощью команды db2\_deinstall.

Перед запуском команды `db2_deinstall` нужно остановить экземпляр без полномочий `root`.

**Примечание:**

- Информация в этом разделе применяется для продуктов DB2, которые установлены без полномочий `root`. Деинсталляция продуктов DB2, установленных с полномочиями `root`, описана в другом разделе.
- Как и пользователи с полномочиями `root`, пользователи без полномочий `root` могут использовать для деинсталляции продуктов DB2 команду `db2_deinstall`. Для установок без полномочий `root` у команды `db2_deinstall` те же опции, что и для установок с полномочиями `root`, и одна дополнительная опция: **-f sqllib**.
- Важно учитывать, что при выполнении команды `db2_deinstall` от имени пользователя без полномочий `root` деинсталлируется продукт DB2 и отбрасывается экземпляр без полномочий `root`. Это отличается от выполнения `db2_deinstall` для установок с полномочиями `root`, при котором только деинсталлируются программные файлы DB2.
- Для удаления продуктов DB2 нельзя использовать собственные утилиты операционной системы, такие как `rpm` или `SMIT`.

Для деинсталляции продукта DB2, который был установлен пользователем без полномочий `root`:

1. Зарегистрируйтесь под ID пользователя, который использовался для установки этого продукта DB2.
2. Перейдите в каталог `$HOME/sqllib/install`, где `$HOME` - ваш домашний каталог.
3. Введите команду `db2_deinstall`.

**Примечание:**

- Если запустить команду `db2_deinstall` с опцией **-a**, программные файлы DB2 будут удалены, но все файлы конфигурации будут сохранены в каталоге резервных копий `sqllib_bk`.
- Если запустить команду `db2_deinstall` с опцией **-a -f sqllib**, будет удален весь подкаталог `sqllib` вашего домашнего каталога. Если в подкаталоге `sqllib` есть какие-либо файлы, которые вы хотите сохранить, скопируйте их в другое место перед запуском команды `db2_deinstall -a -f sqllib`.
- Как и в случае установок с полномочиями `root`, запуская команду `db2_deinstall` с опцией **-F** для установки без полномочий `root`, пользователь без полномочий `root` может удалить конкретные возможности DB2.

---

## Глава 29. Деинсталляция копий DB2 и копий клиентского интерфейса баз данных IBM

### В операционных системах Linux и UNIX

Применяйте команду `db2_deinstall` из используемой копии DB2. Команда `db2_deinstall` деинсталлирует продукты и возможности DB2, которые находятся в том же пути установки, что и сам инструмент `db2_deinstall`.

Команда `db2_deinstall` доступна также на диске DVD продукта DB2. Версия устанавливаемого вами продукта должна соответствовать версии продукта на диске DVD продукта DB2. Если при запуске команды `db2_deinstall` с диска DVD продукта DB2 не задать параметр **-b**, будет предложено ввести путь установки.

Для вывода списка установленных продуктов и возможностей DB2 используйте команду `db2ls`. Если с копией DB2 связаны один или несколько экземпляров, эту копию DB2 нельзя деинсталлировать.

### В операционных системах Windows

Для деинсталляции копий DB2 в операционных системах Windows воспользуйтесь одним из следующих способов:

- Используйте апплет Установка и удаление программа панели управления Windows.
- Запустите команду `db2unins` из каталога установленной копии DB2

### Примечание:

- DB2 можно деинсталлировать, даже если с копиями DB2 связаны экземпляры. Информация экземпляров удаляется при деинсталляции DB2. Поэтому нужно быть особенно внимательными при управлении экземплярами, их восстановлении и деинсталляции.
- Если установлено несколько копий Версии 9, нельзя удалить копию DB2 по умолчанию. Если вы хотите удалить копию DB2 по умолчанию, перед ее деинсталляцией сделайте копией DB2 по умолчанию одну из других копий DB2. Дополнительную информацию переключения копии DB2 по умолчанию смотрите в описании команды `db2swtch`.

Деинсталляция копий DB2 с компьютера, где установлены и копии DB2, и копии драйвера IBM Data Server

### DB2 Версии 9.5

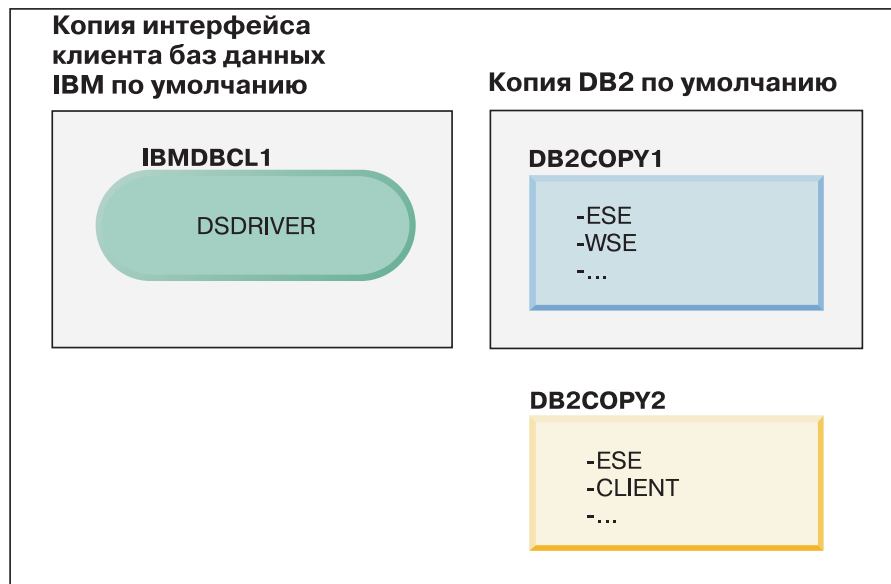

### Пояснения



В представленном здесь сценарии IBMDBCL1 - это копия по умолчанию клиентского интерфейса баз данных IBM, DB2COPY1 - это копия по умолчанию DB2, и есть еще одна копия DB2 (DB2COPY2).



## DB2 Версии 9.5

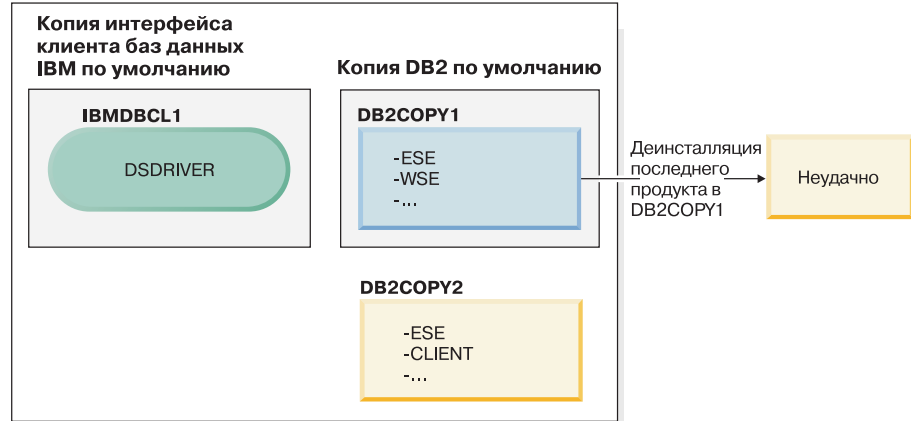

### Пояснения

|                                                                                   |                                                      |
|-----------------------------------------------------------------------------------|------------------------------------------------------|
|  | Копия DB2 по умолчанию                               |
|  | Копия интерфейса клиента баз данных IBM по умолчанию |
| <b>DSDRIVER</b> = Драйвер IBM Data Server для ODBC, CLI и .NET                    |                                                      |

Вы решаете деинсталлировать все продукты DB2, входящие в состав DB2COPY1. При попытке деинсталлировать из DB2COPY1 последний продукт DB2 требование деинсталляции завершится неудачно, поскольку это копия DB2 по умолчанию.

Перед деинсталляцией из копии DB2 по умолчанию последнего из оставшихся продуктов DB2 (в случае, если в системе есть другая копия DB2) копию DB2 по умолчанию нужно переключить с одной на другую.

## DB2 Версии 9.5

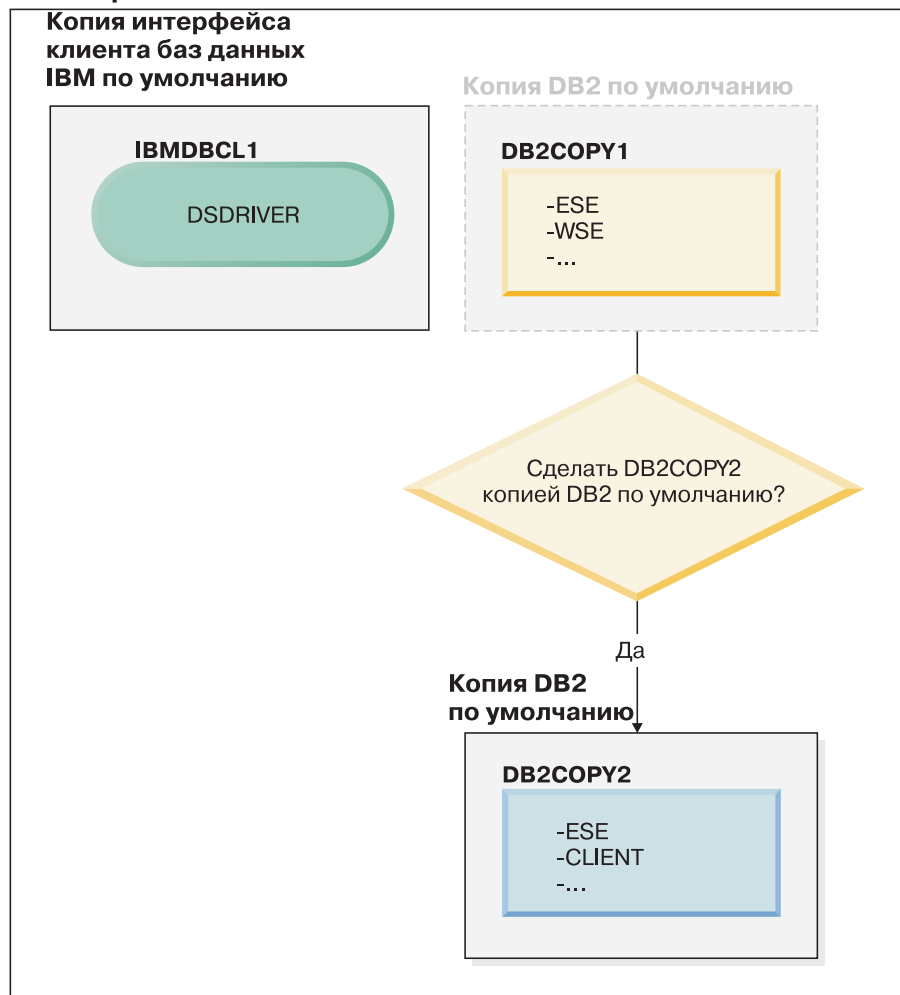

### Пояснения

|                                                                                     |                                                      |
|-------------------------------------------------------------------------------------|------------------------------------------------------|
|  | Копия DB2 по умолчанию                               |
|  | Копия интерфейса клиента баз данных IBM по умолчанию |
| <b>DSDRIVER</b> = Драйвер IBM Data Server для ODBC, CLI и .NET                      |                                                      |

Для изменения копии по умолчанию введите команду `db2swtch` без аргументов (только в Windows), чтобы запустить мастер по выбору копии по умолчанию DB2 и клиентского интерфейса баз данных IBM. Этот мастер покажет все возможные варианты копий при выборе новой копии по умолчанию.

В этом случае в качестве новой копии DB2 по умолчанию можно выбрать DB2COPY2.

После того, как вы сделали DB2COPY2 копией DB2 по умолчанию, можно затребовать деинсталляцию последнего продукта в DB2COPY1.

## DB2 Версии 9.5

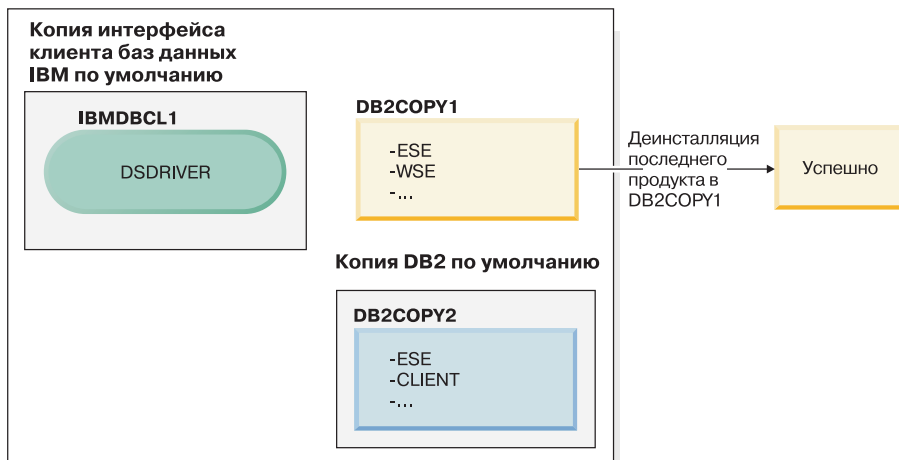

### Пояснения



Поскольку DB2COPY1 больше не является копией DB2 по умолчанию, требование деинсталляции будет успешным.

### Деинсталляция копий драйвера IBM Data Server с компьютера, где установлены только эти копии

Со временем может быть установлено несколько драйверов DSDRIVER. Только одна копия клиентского интерфейса баз данных IBM является копией по умолчанию. В какой-то момент вы решите деинсталлировать DSDRIVER, представляющий собой копию по умолчанию клиентского интерфейса баз данных IBM.

## DB2 Версии 9.5

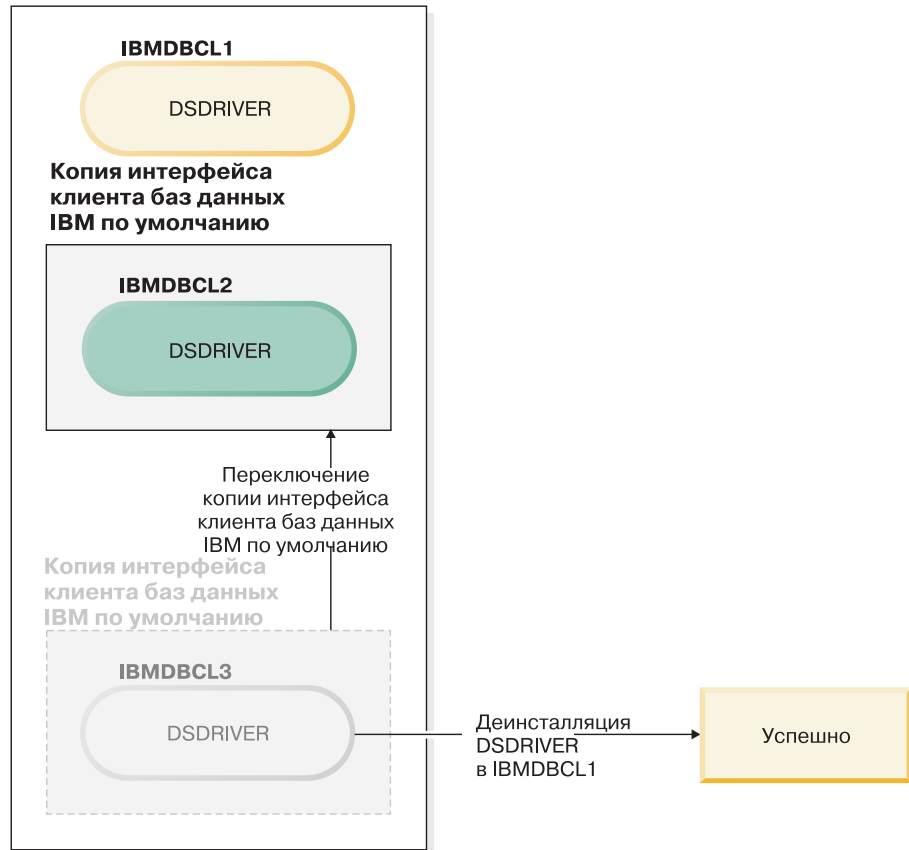

### Пояснения

|                                                                                     |                                                      |
|-------------------------------------------------------------------------------------|------------------------------------------------------|
|  | Копия интерфейса клиента баз данных IBM по умолчанию |
| <b>DSDRIVER</b> = Драйвер IBM Data Server для ODBC, CLI и .NET                      |                                                      |

При деинсталляции копии по умолчанию клиентского интерфейса баз данных IBM менеджер баз данных выберет один из всех оставшихся DSDRIVER и сделает из него новую копию по умолчанию клиентского интерфейса баз данных IBM. Управлять назначением DSDRIVER в качестве новой копии по умолчанию нельзя, если только вы не переключите копию по умолчанию перед тем, как затребовать деинсталляцию. (Если, кроме исходного драйвера DSDRIVER по умолчанию существует всего один дополнительный драйвера DSDRIVER, вы будете знать, какой драйвера DSDRIVER выберет менеджер баз данных. Если помимо исходного драйвера DSDRIVER по умолчанию установлено несколько драйверов DSDRIVER, вы не будете знать, какой драйвер DSDRIVER выберет менеджер баз данных.)

**Деинсталляция копий драйвера IBM Data Server с компьютера, где установлены и копии этого драйвера, и копии DB2**

## DB2 Версии 9.5

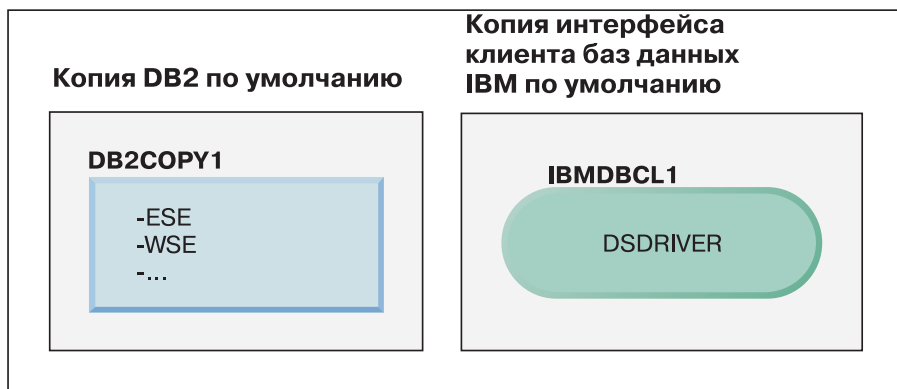

### Пояснения



В представленном здесь сценарии DB2COPY1 - это копия DB2 по умолчанию, а IBMDBCL1 - копия клиентского интерфейса баз данных IBM.

Вы решаете деинсталлировать DSDRIVER в IBMDBCL1.

## DB2 Версии 9.5



### Пояснения



Частью требования деинсталляции является автоматическое переключение менеджером баз данных копии по умолчанию клиентского интерфейса баз данных IBM, после чего DB2COPY1 становится и копией по умолчанию DB2, и копией по умолчанию клиентского интерфейса баз данных IBM. (Это справедливо и для компьютера, где установлено несколько копий DB2.)



---

## Глава 30. Деинсталляция пакетов Fix Pack

В операционных системах Linux и UNIX можно вернуться назад к более раннему уровню Fix Pack, для чего нужно переустановить прежний пакет Fix Pack. Чтобы в операционных системах Windows после применения пакета Fix Pack вернуться к предыдущему уровню Fix Pack, необходимо деинсталлировать текущий пакет Fix Pack, а затем установить предыдущий пакет Fix Pack.

1. В операционных системах Linux и UNIX для деинсталляции пакета Fix Pack используйте команду `installFixPack` с опцией принудительной установки (`-f`), чтобы обойти проверку уровня. Эту команду нужно запустить из образа Fix Pack более низкого уровня. Например:

```
./installFixPack -f уровень -b DB2DIR
```

где

- *DB2DIR* - положение продукта DB2, который нужно перевести на более низкий уровень образа Fix Pack. Например:

```
./installFixPack -f level -b /opt/ibm/db2/V9.7
```

2. В операционной системе Windows деинсталлировать пакет Fix Pack можно при помощи окна Установка и удаление программ, доступного с панели управления Windows. Более подробные сведения об удалении программных продуктов из Windows приведены в справке по операционной системе.





---

## Часть 9. Приложения



---

## Приложение А. Информация о продуктах и комплектах поставки продуктов DB2

Продукты баз данных DB2 доступны в нескольких редакциях. Предлагаются также дополнительные возможности DB2. Некоторые продукты баз данных и возможности DB2 доступны не для всех операционных систем.

Информацию о продуктах и комплектах поставки продуктов DB2 смотрите на по адресу <http://www-1.ibm.com/support/docview.wss?rs=73&uid=swg21219983>.



---

## Приложение В. Обзор технической информации DB2

Для получения технической информации по DB2 служат следующие инструменты и методы:

- Информационный центр DB2
  - Темы (Задачи, принципы работы и справочные темы)
  - Справка по инструментам DB2
  - Примеры программ
  - Обучающие программы
- Книги по DB2
  - Файлы PDF (загружаемые)
  - Файлы PDF (из DB2 PDF DVD)
  - Печатные книги
- Справка командной строки
  - Справка по командам
  - Справка по сообщениям

**Примечание:** Темы Информационного центра DB2 обновляются чаще, чем книги в формате PDF или бумажные книги. Чтобы получить наиболее свежую информацию по DB2, устанавливайте обновления сразу после их появления или используйте Информационный центр DB2 Information Center на сайте [ibm.com](http://ibm.com).

Дополнительную техническую информацию о DB2, такую как технические замечания (technotes), оригинальные публикации (white papers) и технические руководства (IBM Redbooks) можно найти на сайте [ibm.com](http://ibm.com). Обратитесь к библиотеке на сайте DB2 Information Management по адресу <http://www.ibm.com/software/data/sw-library/>.

### Отзывы о документации

Мы ценим ваши отзывы о документации по DB2. Если у вас есть предложения по совершенствованию документации по DB2, присылайте электронные сообщения на адрес [db2docs@ca.ibm.com](mailto:db2docs@ca.ibm.com). Коллектив разработчиков документации DB2 читает все ваши отзывы, но не может отвечать напрямую. Чтобы мы могли лучше понять ваши трудности, по возможности представьте конкретные примеры. Если ваш отзыв касается конкретной темы или файла справки, приложите заголовок справки и URL.

Не обращайтесь по этому адресу с вопросами, требующими службы поддержки заказчиков DB2. Если у вас есть технический вопрос по DB2, который не удастся разрешить по документации, обратитесь за помощью в ваш местный центр обслуживания IBM.

---

## Техническая библиотека DB2 в печатном виде или в формате PDF

Ниже в таблице описан состав библиотеки DB2, доступной в Центре публикаций IBM по адресу [www.ibm.com/shop/publications/order](http://www.ibm.com/shop/publications/order). Английские и переведенные версии руководств DB2 Версия 9.7 в формате PDF можно скачать с сайта [www.ibm.com/support/docview.wss?rs=71&uid=swg2700947](http://www.ibm.com/support/docview.wss?rs=71&uid=swg2700947).

В таблицах описаны книги, доступные в печатном виде, тем не менее, в вашей стране или регионе они могут не быть доступны в печатном виде.

Номер формы увеличивается при каждом обновлении руководства. Убедитесь, что вы читаете самую свежую версию документации, как указано ниже.

**Примечание:** Информационный центр DB2 обновляется чаще, чем книги в формате PDF или бумажные книги.

Таблица 26. Техническая информация по DB2

| Название                                                            | Номер формы  | Доступна в печатном виде | Последнее изменение |
|---------------------------------------------------------------------|--------------|--------------------------|---------------------|
| <i>Administrative API Reference</i>                                 | SC27-2435-00 | Да                       | Август 2009         |
| <i>Administrative Routines and Views</i>                            | SC27-2436-00 | Нет                      | Август 2009         |
| <i>Call Level Interface Guide and Reference, Volume 1</i>           | SC27-2437-00 | Да                       | Август 2009         |
| <i>Call Level Interface Guide and Reference, Volume 2</i>           | SC27-2438-00 | Да                       | Август 2009         |
| <i>Command Reference</i>                                            | SC27-2439-00 | Да                       | Август 2009         |
| <i>Data Movement Utilities Guide and Reference</i>                  | SC27-2440-00 | Да                       | Август 2009         |
| <i>Data Recovery and High Availability Guide and Reference</i>      | SC27-2441-00 | Да                       | Август 2009         |
| <i>Database Administration Concepts and Configuration Reference</i> | SC27-2442-00 | Да                       | Август 2009         |
| <i>Database Monitoring Guide and Reference</i>                      | SC27-2458-00 | Да                       | Август 2009         |
| <i>Database Security Guide</i>                                      | SC27-2443-00 | Да                       | Август 2009         |
| <i>DB2 Text Search Guide</i>                                        | SC27-2459-00 | Да                       | Август 2009         |
| <i>Developing ADO.NET and OLE DB Applications</i>                   | SC27-2444-00 | Да                       | Август 2009         |
| <i>Developing Embedded SQL Applications</i>                         | SC27-2445-00 | Да                       | Август 2009         |
| <i>Developing Java Applications</i>                                 | SC27-2446-00 | Да                       | Август 2009         |
| <i>Developing Perl, PHP, Python, and Ruby on Rails Applications</i> | SC27-2447-00 | Нет                      | Август 2009         |
| <i>Developing User-defined Routines (SQL and External)</i>          | SC27-2448-00 | Да                       | Август 2009         |
| <i>Getting Started with Database Application Development</i>        | GI11-9410-00 | Да                       | Август 2009         |

Таблица 26. Техническая информация по DB2 (продолжение)

| Название                                                                                | Номер формы  | Доступна в печатном виде | Последнее изменение |
|-----------------------------------------------------------------------------------------|--------------|--------------------------|---------------------|
| <i>Начинаем работу по установке и управлению DB2 в Linux и Windows</i>                  | GI43-0094-00 | Да                       | Август 2009         |
| <i>Globalization Guide</i>                                                              | SC27-2449-00 | Да                       | Август 2009         |
| <i>Установка серверов DB2</i>                                                           | GC89-1142-00 | Да                       | Август 2009         |
| <i>Установка клиентов IBM Data Server</i>                                               | GC89-1143-00 | Нет                      | Август 2009         |
| <i>Message Reference Volume 1</i>                                                       | SC27-2450-00 | Нет                      | Август 2009         |
| <i>Message Reference Volume 2</i>                                                       | SC27-2451-00 | Нет                      | Август 2009         |
| <i>Net Search Extender Administration and User's Guide</i>                              | SC27-2469-00 | Нет                      | Август 2009         |
| <i>Partitioning and Clustering Guide</i>                                                | SC27-2453-00 | Да                       | Август 2009         |
| <i>pureXML Guide</i>                                                                    | SC27-2465-00 | Да                       | Август 2009         |
| <i>Query Patroller Administration and User's Guide</i>                                  | SC27-2467-00 | Нет                      | Август 2009         |
| <i>Spatial Extender and Geodetic Data Management Feature User's Guide and Reference</i> | SC27-2468-00 | Нет                      | Август 2009         |
| <i>SQL Procedural Languages: Application Enablement and Support</i>                     | SC27-2470-00 | Да                       | Август 2009         |
| <i>SQL Reference, Том 1</i>                                                             | SC27-2456-00 | Да                       | Август 2009         |
| <i>SQL Reference, Том 2</i>                                                             | SC27-2457-00 | Да                       | Август 2009         |
| <i>Troubleshooting and Tuning Database Performance</i>                                  | SC27-2461-00 | Да                       | Август 2009         |
| <i>Обновление до DB2 Версии 9.7</i>                                                     | SC89-1141-00 | Да                       | Август 2009         |
| <i>Учебник по Наглядному объяснению</i>                                                 | SC89-1147-00 | Нет                      | Август 2009         |
| <i>What's New for DB2 Version 9.7</i>                                                   | SC27-2463-00 | Да                       | Август 2009         |
| <i>Workload Manager Guide and Reference</i>                                             | SC27-2464-00 | Да                       | Август 2009         |
| <i>XQuery Reference</i>                                                                 | SC27-2466-00 | Нет                      | Август 2009         |

Таблица 27. Техническая информация о DB2 Connect

| Название                                                         | Номер формы  | Доступна в печатном виде | Последнее изменение |
|------------------------------------------------------------------|--------------|--------------------------|---------------------|
| <i>Установка и конфигурирование DB2 Connect Personal Edition</i> | SC89-1145-00 | Да                       | Август 2009         |
| <i>Установка и конфигурирование серверов DB2 Connect</i>         | SC89-1146-00 | Да                       | Август 2009         |
| <i>DB2 Connect. Руководство пользователя</i>                     | SC27-2434-00 | Да                       | Август 2009         |

Таблица 28. Техническая информация об Information Integration

| Название                                                                                      | Номер формы  | Доступна в печатном виде | Последнее изменение |
|-----------------------------------------------------------------------------------------------|--------------|--------------------------|---------------------|
| <i>Information Integration: Administration Guide for Federated Systems</i>                    | SC19-1020-02 | Да                       | Август 2009         |
| <i>Information Integration: ASNCLP Program Reference for Replication and Event Publishing</i> | SC19-1018-04 | Да                       | Август 2009         |
| <i>Information Integration: Configuration Guide for Federated Data Sources</i>                | SC19-1034-02 | Нет                      | Август 2009         |
| <i>Information Integration: SQL Replication Guide and Reference</i>                           | SC19-1030-02 | Да                       | Август 2009         |
| <i>Information Integration: Introduction to Replication and Event Publishing</i>              | GC19-1028-02 | Да                       | Август 2009         |

## Заказ печатных копий книг DB2

Если вам нужны печатные книги по DB2, то вы можете купить их через Интернет во многих (но не во всех) странах и территориях. Вы всегда можете заказать печатные книги по DB2 у своего местного представителя IBM. Имейте в виду, что некоторые книги, которые есть на диске DVD *Документация по DB2 в формате PDF*, нельзя заказать в печатном виде. В частности, оба тома *Справочника по сообщениям DB2* недоступны в печатном виде.

Печатные версии многих публикаций по DB2, находящихся на диске DVD *Документация по DB2 в формате PDF*, можно заказать за плату в IBM. В зависимости от того, где вы находитесь, вы, возможно, сможете заказать эти книги через Интернет, в центре публикаций IBM Publications Center. Если в вашей стране или территории заказ через Интернет не удастся сделать, вы всегда можете заказать печатные книги по DB2 у вашего местного представителя IBM. Заметим, что некоторые книги, которые есть на диске DVD *Документация по DB2 в формате PDF*, нельзя заказать в печатном виде.



**Примечание:** Наиболее свежая и полная информация по DB2 находится в Информационном центре DB2 по адресу <http://publib.boulder.ibm.com/infocenter/db2luw/v9r7>.

Чтобы заказать печатные книги DB2:

- Чтобы узнать, можете ли вы в своей стране или территории заказать печатные книги по DB2 в Интернете, проверьте Центр публикаций IBM Publications Center по адресу: <http://www.ibm.com/shop/publications/order>. Чтобы перейти к информации о заказе, вам надо будет выбрать свою страну, область или язык, а затем следовать инструкциям для вашего местоположения.
- Чтобы заказать печатные книги по DB2 у своего местного представителя IBM:
  1. На одном из следующих Web-сайтов найдите, как к вашему местному представителю:
    - Всемирный указатель IBM по контактам: [www.ibm.com/planetwide](http://www.ibm.com/planetwide)
    - Сайт Центра публикаций IBM <http://www.ibm.com/shop/publications/order>. Чтобы перейти к странице, соответствующей вашему местоположению, вам надо будет выбрать свою страну, область или язык. На этой странице выберите ссылку "Об этом сайте".
  2. Если будете звонить, скажите, что хотите заказать публикацию по DB2.
  3. Сообщите представителю заголовки и форм-номера книг, которые хотите заказать. Эти заголовки и форм-номера можно найти в разделе "Техническая библиотека DB2 в печатном виде или в формате PDF" на стр. 295.

---

## Вызов справки по SQLSTATE из командной строки

Продукты DB2 возвращают SQLSTATE - значения, описывающие ошибки, которые могут возникнуть при выполнении оператора SQL. Справка по SQLSTATE объясняет значение состояний SQL и коды классов состояний SQL.

Для вызова справки по SQLSTATE откройте процессор командной строки и введите:

```
? sqlstate или ? код класса
```

где *sqlstate* - допустимый пятизначный код SQL, а *код класса* - первые две цифры *sqlstate*.

Например, ? 08003 выводит справку по состоянию SQL 08003, а ? 08 выводит справку по коду класса 08.

---

## Доступ к различным версиям Информационного центра DB2

Для тем DB2 Версии 9.7 используйте следующий URL Информационного центра DB2: <http://publib.boulder.ibm.com/infocenter/db2luw/v9r7/>

Для тем DB2 Версии 9.5 используйте следующий URL Информационного центра DB2: <http://publib.boulder.ibm.com/infocenter/db2luw/v9r5/>

Для тем DB2 Версии 9 используйте следующий URL Информационного центра DB2: <http://publib.boulder.ibm.com/infocenter/db2luw/v9/>

Темы DB2 Версии 8 можно найти в Информационном центре Версии 8 по адресу: <http://publib.boulder.ibm.com/infocenter/db2luw/v8/>.

---

## Вывод тем Информационного центра DB2 на предпочитаемом вами языке

Информационный центр DB2 по возможности выводит темы на языке, заданном в предпочтениях браузера. Если тема еще не переведена на предпочитаемый вами язык, Информационный центр DB2 выводит ее по-английски.

- Для вывода тем на предпочитаемом вами языке в браузере Internet Explorer:
    1. В Internet Explorer выберите **Сервис** —> **Свойства обозревателя** —> **Языки....**  
Откроется окно Выбор языка.
    2. Убедитесь, что предпочитаемый вами язык указан в первой строке списка языков.
      - Чтобы добавить в список новый язык, нажмите кнопку **Добавить....**

**Примечание:** При добавлении языка не гарантируется, что на компьютере есть шрифты, требуемые для вывода тем на предпочитаемом языке.

    - Чтобы переместить язык в начало списка, выделите язык и нажимайте кнопку **Выше**, пока он не окажется первым в списке языков.  - 3. Очистите кэш браузера, а затем обновите страницу, чтобы вывести Информационный центр DB2 на предпочитаемом вами языке.
- Для вывода тем на предпочитаемом вами языке в браузере Firefox или Mozilla:
  1. Выберите кнопку в разделе **Языки** диалогового окна **Инструменты** —> **Опции** —> **Дополнительно**. В окне Настройки появится панель Языки.
  2. Убедитесь, что предпочитаемый вами язык указан в первой строке списка языков.
    - Чтобы добавить в список новый язык, нажмите кнопку **Добавить...** и выберите нужный язык в окне Добавление языков.
    - Чтобы переместить язык в начало списка, выделите язык и нажимайте кнопку **Выше**, пока он не окажется первым в списке языков.
  3. Очистите кэш браузера, а затем обновите страницу, чтобы вывести Информационный центр DB2 на предпочитаемом вами языке.

При некоторых сочетаниях браузер-операционная система надо также изменить региональные настройки операционной системы на нужные вам локаль и язык.

---

## Обновление Информационного центра DB2, установленного на вашем компьютере или на сервере интранет

Локально установленный Информационный центр DB2 надо периодически обновлять.

### Перед началом работы

Информационный центр DB2 Версия 9.7 должен уже быть установлен. Подробности смотрите в теме “Установка Информационного центра DB2 при помощи мастера по установке DB2” в книге *Установка серверов DB2*. Все предварительные требования и ограничения для установки Информационного центра касаются также и обновления Информационного центра.

### Об этой задаче

Существующий Информационный центр DB2 можно обновлять автоматически или вручную:

- Автоматическое обновление - обновляет существующие возможности и языки Информационного центра. Дополнительное преимущество автоматического обновления состоит в том, что Информационный центр недоступен только короткий период времени в ходе обновления. Кроме того, можно задать периодический запуск автоматического обновления в составе других пакетных работ.
- Обновление вручную - должно выполняться, когда вы хотите в процессе обновления добавить возможности или языки. Например, локальный Информационный центр исходно был установлен на английском и на французском языке, но теперь вы хотите установить также русский язык; при обновлении вручную будет установлен русский язык и обновлена информация на английском и на французском языке. Однако при ручном обновлении от вас требуется вручную остановить, обновить и перезапустить Информационный центр. Информационный центр недоступен в ходе всего процесса обновления.

### Порядок действий

В данной теме подробно описан процесс автоматического обновления. Инструкции по обновлению вручную смотрите в теме “Обновление Информационного центра DB2, установленного на вашем компьютере или на сервере интранет, вручную”.

Чтобы автоматически обновить DB2, установленный на вашем компьютере или на сервере интранета:

1. В операционных системах Linux:
  - a. Перейдите в каталог, где установлен Информационный центр. По умолчанию Информационный центр DB2 установлен в каталоге `/opt/ibm/db2ic/V9.7`.
  - b. Перейдите из каталога установки в каталог `doc/bin`.
  - c. Запустите сценарий `ic-update`:  
`ic-update`
2. В операционных системах Windows:
  - a. Откройте командное окно.
  - b. Перейдите в каталог, где установлен Информационный центр. По умолчанию Информационный центр DB2 установлен в каталоге `<Program Files>\IBM\DB2 Information Center\Version 9.7`, где `<Program Files>` соответствует положению каталога Program Files.
  - c. Перейдите из каталога установки в каталог `doc\bin`.
  - d. Запустите файл `ic-update.bat`:  
`ic-update.bat`

### Результаты

Информационный центр DB2 будет перезапущен автоматически. Если обновления доступны, в Информационном центре будут показаны новые и обновленные темы. Если обновления Информационного центра недоступны, в журнал будет записано сообщение. Файл журнала находится в каталоге `doc\eclipse\configuration`. Имя файла журнала - случайным образом сгенерированное число, например, `1239053440785.log`.

---

## Обновление Информационного центра DB2, установленного на вашем компьютере или на сервере интранет, вручную

Если вы установили Информационный центр DB2 локально, можно получить обновления документации от IBM и установить их.

Для обновления вашего локально установленного Информационного центра DB2 вручную:

1. Остановите Информационный центр DB2 на вашем компьютере и перезапустите его в автономном режиме. Запуск Информационного центра в автономном режиме предотвращает доступ к нему других пользователей по сети и дает возможность применить исправления. Версия Информационного центра DB2 для рабочей станции всегда работает в автономном режиме. .
2. Чтобы посмотреть доступные обновления, воспользуйтесь возможностью Изменить. При помощи этой возможности можно получить и установить нужные вам обновления.

**Примечание:** Если в вашей среде необходимо установить обновления Информационного центра DB2 на компьютере, не подключенном к интернету, создайте зеркальную копию сайта обновлений в локальной файловой системе, используя компьютер, который подключен к интернету и на котором установлен Информационный центр DB2. Кроме того, создание зеркальной копии и прокси-сервера сайта обновлений полезно, если в вашей сети многие пользователи будут устанавливать обновления документации, и вы хотите сократить время, затраченное на отдельные обновления.

Если пакеты доступны, используйте эту возможность для получения пакетов. Но возможность обновления доступна только в автономном режиме.

3. Остановите Информационный центр в автономном режиме и перезапустите Информационный центр DB2 на вашем компьютере.

**Примечание:** В Windows 2008 и Windows Vista (и новее) перечисленные далее в этом разделе команды должен вводить администратор. Чтобы открыть окно командной строки или графическое средство со всеми привилегиями администратора, щелкните по ярлыку правой кнопкой и выберите **Выполнить от имени администратора**.

Чтобы обновить DB2, установленный на вашем компьютере или на сервере интранета:

1. Остановите Информационный центр DB2.
  - В Windows выберите **Пуск → Панель управления → Администрирование → Службы**. Затем щелкните правой кнопкой мыши по службе **Информационный центр DB2** и выберите **Стоп**.
  - В Linux введите команду:  
`/etc/init.d/db2icdv97 stop`
2. Запустите Информационный центр в автономном режиме.
  - В Windows:
    - a. Откройте командное окно.
    - b. Перейдите в каталог, где установлен Информационный центр. По умолчанию Информационный центр DB2 установлен в каталоге <Program Files>\IBM\DB2 Information Center\Version 9.7, где <Program Files> соответствует положению каталога Program Files.
    - c. Перейдите из каталога установки в каталог doc\bin.
    - d. Запустите файл help\_start.bat:

```
help_start.bat
```

- В Linux:
  - a. Перейдите в каталог, где установлен Информационный центр. По умолчанию Информационный центр DB2 установлен в каталоге /opt/ibm/db2ic/V9.7.
  - b. Перейдите из каталога установки в каталог doc/bin.
  - c. Запустите сценарий help\_start:

```
help_start
```

В системном браузере по умолчанию откроется Информационный центр в автономном режиме.

3. Нажмите кнопку **Изменить** (🔧). (В вашем браузере должен быть разрешен JavaScript.) На правой панели Информационного центра выберите **Найти изменения**. Будет выведен список изменений для существующей документации.
4. Чтобы начать процесс установки, пометьте документы, которые вы хотите установить, затем нажмите кнопку **Установить изменения**.
5. Когда процесс установки будет завершен, нажмите кнопку **Готово**.
6. Остановите Информационный центр в автономном режиме:
  - В Windows перейдите в каталоге установки в подкаталог doc\bin и запустите файл help\_end.bat:

```
help_end.bat
```

**Примечание:** Пакетный файл help\_end содержит команды, необходимые для корректной остановки процессов, запущенных пакетным файлом help\_start. Не используйте сочетание клавиш Ctrl-C или другие методы для остановки работы help\_start.bat.

- В Linux перейдите в каталоге установки в подкаталог doc/bin и запустите сценарий help\_end:
- ```
help_end
```

**Примечание:** Сценарий help\_end содержит команды, необходимые для корректной остановки процессов, запущенных сценарием help\_start. Не используйте другие методы для остановки работы сценария help\_start.

7. Перезапустите Информационный центр DB2.
  - В Windows выберите **Пуск** → **Панель управления** → **Администрирование** → **Службы**. Затем щелкните правой кнопкой мыши по службе **Информационный центр DB2** и выберите **Пуск**.
  - В Linux введите команду:

```
/etc/init.d/db2icdv97 start
```

В обновленном Информационном центре DB2 будут показаны новые и измененные темы.

---

## Учебные материалы по DB2

Обучающие программы DB2 помогают познакомиться с различными аспектами продуктов DB2. В уроках содержатся пошаговые инструкции.

### Прежде, чем вы начнете

XHTML-версию обучающей программы можно просмотреть в Информационном центре на сайте <http://publib.boulder.ibm.com/infocenter/db2help/>.

В некоторых уроках используются примеры данных или кодов программ. Описание необходимых условий для выполнения задач обучающей программы смотрите в самой обучающей программе.

## Учебные материалы по DB2

Для просмотра Обучающей программы щелкните по заголовку.

### “pureXML” в книге *pureXML Guide*

Конфигурирование базы данных DB2 для хранения данных XML и выполнение основных операций со складом собственных данных XML.

### “Учебник по Наглядному объяснению” в книге *Учебник по Наглядному объяснению*

Анализ, оптимизация и настройка операторов SQL для улучшения производительности при помощи Наглядного объяснения.

---

## Информация об устранении неисправностей DB2

Для продуктов баз данных DB2 доступна разнообразная информация по устранению неисправностей и диагностике ошибок.

### Документация DB2

Информацию по устранению неисправностей можно найти в *Руководстве по устранению неисправностей DB2* или в разделе Основные понятия баз данных *Информационного центра DB2*. Здесь вы найдете информацию о том, как определять и идентифицировать проблемы с помощью диагностических инструментов и средств DB2, а также решения наиболее часто возникающих проблем и другие советы как решать проблемы, с которыми вы можете встретиться при работе с вашими продуктами баз данных DB2.

### Сайт технической поддержки DB2

Если вы сталкиваетесь с проблемами и вам нужна помощь в поиске причин и решений, обратитесь на сайт технической поддержки DB2 (DB2 Technical Support). На сайте технической поддержки есть ссылки на самые свежие публикации по DB2, TechNotes, исправления программ (APAR), пакеты корректировки и прочие ресурсы. Для решения ваших проблем можно воспользоваться поиском по этой базе знаний.

Сайт технической поддержки DB2 находится по адресу [http://www.ibm.com/software/data/db2/support/db2\\_9/](http://www.ibm.com/software/data/db2/support/db2_9/)

---

## Положения и условия

Разрешения на использование этих публикаций предоставляются в соответствии со следующими положениями и условиями.

**Личное использование:** вам предоставляется право воспроизводить эти публикации в личных некоммерческих целях при условии, что будут воспроизведены все замечания об авторских правах. Вам запрещается распространять эти публикации, полностью или по частям, демонстрировать их или создавать из них производные продукты без явного на то согласия от IBM.

**Коммерческое использование:** вам предоставляется право воспроизводить эти публикации исключительно в пределах своего предприятия при условии, что будут воспроизведены все замечания об авторских правах. За пределами вашего предприятия вам запрещается распространять эти публикации, полностью или по частям, демонстрировать их или создавать из них производные продукты без явного на то согласия от IBM.

На публикации или любую информацию, данные, программные средства или иную интеллектуальную собственность, содержащуюся в публикациях, предоставляются только права, явным образом предоставленные настоящим документом; никакие иные разрешения, лицензии и права не предоставляются.

IBM оставляет за собой право отозвать разрешения, предоставленные этим документом, если, по мнению IBM, использование публикаций наносит ущерб IBM или, как это установлено IBM, вышеприведенные инструкции не соблюдаются должным образом.

Вы имеете право загружать, экспортировать или реэкспортировать эту информацию только при условии соблюдения всех применимых законов и нормативных актов, включая все законы и нормативные акты США, касающиеся экспорта.

**IBM НЕ ДАЕТ НИКАКИХ ГАРАНТИЙ ОТНОСИТЕЛЬНО СОДЕРЖАНИЯ ЭТИХ ПУБЛИКАЦИЙ. ДАННЫЕ ПУБЛИКАЦИИ ПРЕДОСТАВЛЕНЫ "КАК ЕСТЬ", БЕЗ КАКИХ-ЛИБО ГАРАНТИЙ, ЯВНЫХ ИЛИ ПОДРАЗУМЕВАЕМЫХ, ВКЛЮЧАЯ (НО НЕ ОГРАНИЧИВАЯСЬ ТАКОВЫМИ) ПРЕДПОЛАГАЕМЫЕ ГАРАНТИИ СОБЛЮДЕНИЯ АВТОРСКИХ ПРАВ, РЫНОЧНОЙ ПРИГОДНОСТИ ИЛИ СООТВЕТСТВИЯ ОПРЕДЕЛЕННОЙ ЦЕЛИ.**





---

## Приложение С. Замечания

Эта информация описывает продукты и услуги, предлагаемые в США. Информация о продуктах других фирм (не IBM) основана на данных, доступных к моменту первой публикации этого и может быть изменена.

IBM может не предлагать описанные продукты, услуги и возможности в других странах. Сведения о продуктах и услугах, доступных в настоящее время в вашей стране, можно получить в местном представительстве IBM. Любые ссылки на продукты, программы или услуги IBM не означают явным или неявным образом, что можно использовать только продукты, программы или услуги IBM. Разрешается использовать любые функционально эквивалентные продукты, программы или услуги, если при этом не нарушаются права IBM на интеллектуальную собственность. Однако ответственность за оценку и проверку работы любых продуктов, программ и услуг других фирм лежит на пользователе.

Фирма IBM может располагать патентами или рассматриваемыми заявками на патенты, относящимися к предмету данного документа. Получение этого документа не означает предоставления каких-либо лицензий на эти патенты. Запросы по поводу лицензий следует направлять в письменной форме по адресу:

IBM Director of Licensing  
IBM Corporation  
North Castle Drive  
Armonk, NY 10504-1785  
U.S.A.

По поводу лицензий, связанных с использованием наборов двухбайтных символов (DBCS), обращайтесь в отдел интеллектуальной собственности IBM в вашей стране или направьте запрос в письменной форме по адресу:

Intellectual Property Licensing  
Legal and Intellectual Property Law  
IBM Japan, Ltd.  
3-2-12, Roppongi, Minato-ku, Tokyo 106-8711 Japan

**Следующий абзац не применяется в Великобритании или в любой другой стране/регионе, где подобные заявления противоречат местным законам:** КОРПОРАЦИЯ INTERNATIONAL BUSINESS MACHINES ПРЕДСТАВЛЯЕТ ДАННУЮ ПУБЛИКАЦИЮ “КАК ЕСТЬ” БЕЗ КАКИХ-ЛИБО ГАРАНТИЙ, ЯВНЫХ ИЛИ ПОДРАЗУМЕВАЕМЫХ, ВКЛЮЧАЯ ПРЕДПОЛАГАЕМЫЕ ГАРАНТИИ СОВМЕСТИМОСТИ, РЫНОЧНОЙ ПРИГОДНОСТИ И СООТВЕТСТВИЯ ОПРЕДЕЛЕННОЙ ЦЕЛИ, НО НЕ ОГРАНИЧИВАЯСЬ ИМИ. В некоторых странах для определенных сделок подобные оговорки не допускаются; таким образом, это утверждение может не относиться к вам.

Данная информация может содержать технические неточности и типографские опечатки. Периодически в информацию вносятся изменения, они будут включены в новые издания этой публикации. Фирма IBM может в любое время без уведомления вносить изменения и усовершенствования в продукты и программы, описанные в этой публикации.

Все ссылки в этой информации на сайты других фирм (не IBM) приводятся только для вашего удобства и ни в коей мере не означают одобрения этих сайтов. Материалы на этих сайтах не входят в состав материалов для данного продукта IBM; используйте их на свою ответственность.

IBM может использовать или распространять присланную вами информацию любым способом, как фирма сочтет нужным, без каких-либо обязательств перед вами.

Если обладателю лицензии на данную программу понадобятся сведения о возможности: (i) обмена данными между независимо разработанными программами и другими программами (включая данную) и (ii) совместного использования таких данных, он может обратиться по адресу:

IBM Canada Limited  
Office of the Lab Director  
8200 Warden Avenue  
Markham, Ontario  
L6G 1C7  
CANADA

Такая информация может быть предоставлена на определенных условиях (в некоторых случаях к таким условиям может относиться оплата).

Лицензированная программа, описанная в данном документе, и все лицензированные материалы, доступные с ней, предоставляются IBM на условиях IBM Customer Agreement (Соглашения IBM с заказчиком), Международного соглашения о лицензиях на программы IBM или эквивалентного соглашения.

Приведенные данные о производительности измерены в контролируемой среде. Таким образом, результаты, полученные в других операционных средах, могут существенно отличаться от них. Некоторые показатели получены в системах разработки и нет никаких гарантий, что в общедоступных системах эти показатели будут теми же. Более того, некоторые результаты могут быть получены путем экстраполяции. Реальные результаты могут отличаться от них. Пользователи должны проверить данные для своих конкретных сред.

Информация о продуктах других фирм получена от поставщиков этих продуктов, из их опубликованных объявлений или из других общедоступных источников. Фирма IBM не проверяла эти продукты и не может подтвердить точность измерений, совместимость или прочие утверждения о продуктах других фирм. Вопросы о возможностях продуктов других фирм следует направлять поставщикам этих продуктов.

Все утверждения о будущих планах и намерениях IBM могут быть изменены или отменены без уведомлений, и описывают исключительно цели фирмы.

Эта информация может содержать примеры данных и отчетов, иллюстрирующие типичные деловые операции. Чтобы эти примеры были правдоподобны, в них включены имена лиц, названия компаний и товаров. Все эти имена и названия вымышлены и любое их сходство с реальными именами и адресами полностью случайно.

#### ЛИЦЕНЗИЯ НА КОПИРОВАНИЕ:

Эта информация содержит примеры прикладных программ на языках программирования, иллюстрирующих приемы программирования для различных

операционных платформ. Разрешается копировать, изменять и распространять эти примеры программ в любой форме без оплаты фирме IBM для целей разработки, использования, сбыта или распространения прикладных программ, соответствующих интерфейсу прикладного программирования операционных платформ, для которых эти примеры программ написаны. Эти примеры не были всесторонне проверены во всех возможных условиях. Поэтому IBM не может гарантировать их надежность, пригодность и функционирование. Примеры программ предоставляются "КАК ЕСТЬ", без каких-бы то ни было гарантий. IBM не несет никакой ответственности за любые повреждения или урон, вызванные вашим использованием примеров программ.

Каждая копия программ примеров или программ, созданных на их основе, должна содержать следующее замечание об авторских правах:

© (название вашей фирмы) (год). Части этого кода построены на основе примеров программ IBM Corp. © Copyright IBM Corp. *вставьте год или годы*. Все права защищены.

## Товарные знаки

IBM, логотип IBM и [ibm.com](http://ibm.com) - товарные знаки или зарегистрированные товарные знаки International Business Machines Corp в Соединенных Штатах и/или других странах. Другие названия продуктов и услуг могут быть товарными знаками IBM или других компаний. Текущий список товарных знаков IBM доступен в Web под заголовком Copyright and trademark information на сайте [www.ibm.com/legal/copytrade.shtml](http://www.ibm.com/legal/copytrade.shtml).

Следующие термины - товарные знаки или зарегистрированные товарные знаки других компаний.

- Linux - зарегистрированный товарный знак Linus Torvalds в Соединенных Штатах и/или других странах.
- Java и все товарные знаки и логотипы на основе Java - товарные знаки Sun Microsystems, Inc. в Соединенных Штатах и/или в других странах.
- UNIX - зарегистрированный товарный знак The Open Group в Соединенных Штатах и в других странах.
- Intel, логотип Intel, Intel Inside<sup>®</sup>, логотип Intel Inside, Intel<sup>®</sup> Centrino<sup>®</sup>, логотип Intel Centrino, Celeron<sup>®</sup>, Intel<sup>®</sup> Xeon<sup>®</sup>, Intel SpeedStep<sup>®</sup>, Itanium и Pentium - товарные знаки или зарегистрированные товарные знаки of Intel Corporation или ее филиалов в Соединенных Штатах и/или других странах.
- Microsoft, Windows, Windows NT<sup>®</sup> и логотип Windows - товарные знаки корпорации Microsoft в США и/или других странах.

Названия других компаний, продуктов и услуг могут быть товарными знаками или марками сервиса других фирм.



---

# Индекс

## A

### AIX

- монтирование компакт-дисков или дисков DVD 65
- обновление параметров среды 50
- проверка работы NFS 62
- рассылка команд рабочим станциям ESE 52
- создание домашних файловых систем DB2 54
- создание необходимых пользователей 149
- требования к установке 16
- установка 46
- установка серверов DB2 79

## D

- db2iprune 199

## F

### FCM (Fast Communications Manager - менеджер быстрой связи)

- Windows 35
- буферы сообщений 35
- включение связи между серверами разделов базы данных 208
- диапазон портов 36
- номера портов 208
- обзор 35

### Firefox

- удаление профиля браузера 178

## H

### HP-UX

- домашняя файловая система DB2 57
- монтирование носителя 66
- параметры конфигурации ядра
  - изменение 48
  - рекомендуемые значения 48
- Сетевая файловая система (Network File System, NFS)
  - проверка работы 62
- системы с многораздельными базами данных 57
- создание пользователей 151
- установка
  - Клиенты IBM Data Server 17
  - серверы DB2 17, 79

## I

### IBM Tivoli Monitoring for Databases: агент DB2 267

### IBM Tivoli SA MP 251

- деинсталляция 251, 258
  - использование uninstallSAM 259
  - использование программы установки DB2 258
- журнал деинсталляции 263
- журнал установки 263
- обновление 251, 255
  - использование installSAM 257
  - использование программы установки DB2 255
- требования к системе 264
- условия лицензии 263

### IBM Tivoli SA MP (продолжение)

- установка 251, 252
  - использование installSAM 254
  - использование программы установки DB2 252

### ID групп

- создание 43, 147

### ID пользователей

- создание 43, 147

## J

### Java

- поддержка продукта DB2 11
- Java Database Connectivity (JDBC)
  - драйверы
  - версии 11

## L

### Linux

- диапазоны портов по умолчанию 208
- изменение параметров ядра 48
- изменение редакций продукта баз данных DB2 133
- монтирование компакт-дисков или дисков DVD 66
- проверка работы NFS 62
- создание
  - файловые системы для многораздельных серверов DB2 59
  - создание необходимых пользователей 152
- список продуктов баз данных DB2 175
- требования к установке 18
- удаление
  - DB2 (root) 275
  - экземпляры DB2 без полномочий root 280
  - экземпляры DB2 с полномочиями root 277
- установка
  - баз данных DB2 в zSeries 42
  - Мастер по установке DB2 80
  - серверы DB2 79
  - установка с помощью файла ответов
    - root 102
    - обзор 101

## N

### NFS (Network File System)

- проверка работы 62

## R

- rsh 209

## S

### S/390

- установка 42

### SDK

- Java
  - уровни продукта 11

SMS (Systems Management Server)  
импорт файла установки DB2 109  
создание пакетов на сервере SMS 109  
установка продуктов DB2 108  
ssh 209

## T

TCP/IP  
изменение  
файл конфигурации менеджера баз данных 238  
конфигурирование  
экземпляры DB2 157, 237  
связь  
изменение файла служб 238

## U

UNIX  
включение  
активация Центра управления 211  
удаленные команды 209  
группы DB2 40  
диапазоны портов по умолчанию 208  
изменение редакций продукта баз данных DB2 133  
изменить язык интерфейса DB2 8  
обновление файла конфигурации узлов 206  
пользователи DB2 40  
проверка правильности установки сервера многораздельной  
базы данных 163  
создание файла ответов 101  
список продуктов баз данных DB2 175  
удаление  
DB2 (root) 275  
продукты DB2 278  
экземпляры DB2 без полномочий root 280  
удаление установок DB2 без полномочий root 279  
удаление экземпляров DB2 с полномочиями root 277  
установка  
при помощи мастера по установке DB2 80  
установка с помощью файла ответов 101, 102

## Z

zSeries  
установка DB2 Database for Linux 42

## A

аппаратные  
требования 9  
AIX 16  
HP-UX 17  
Linux 18  
Windows 14  
Операционная среда Solaris 22

## Б

база данных SAMPLE  
проверка установки 161  
хранилища данных 161  
библиотека Linux  
libaio.so.1 18  
libstdc++so.5 18

буферы сообщений  
менеджер быстрой связи (FCM) 35

## В

внесение в каталог  
узел TCP/IP 238  
возможности DB2  
информация о комплектах поставки 293  
возможности уровня root  
установка без полномочий root (non-root installation) 89  
возможность DB2 High Availability (HA)  
Tivoli System Automation for Multiplatforms (SA MP) 251  
Возможность разделения базы данных (DPF)  
включение связи 208

## Г

группа DB2ADMNS  
добавление пользователей 179  
группа пользователей DB2USERS  
добавление пользователей 179  
группы  
обзор 40  
создание ID 43, 147  
группы DB2  
Linux 40  
UNIX 40  
группы пользователей  
DB2ADMNS 179  
DB2USERS 179  
защита 179

## Д

деинсталляция  
IBM Tivoli Monitoring for Databases: агент DB2 269  
база данных DB2  
Windows 273  
без полномочий root 280  
использование файлов ответов 97, 105, 274  
команда db2\_deinstall 278  
команда doce\_deinstall 278  
копии DB2 281  
копии клиентского интерфейса баз данных IBM 281  
пакеты Fix Pack 289  
установки без полномочий root 279  
установки с полномочиями root 275  
деинсталляция без вывода сообщений 105, 274  
использование файлов ответов 97  
демоны  
Информационный центр 227  
демоны db2fcmr 40  
демоны db2fcms 40  
диагностика ошибок  
доступная информация 304  
учебные материалы 304  
диапазоны номеров портов  
Linux  
доступность 53, 208  
по умолчанию 208  
UNIX  
доступность 53, 208  
по умолчанию 208  
Windows  
доступность 36

- диски DVD
  - монтаж
    - AIX 65
    - HP-UX 66
    - Linux 66
  - операционная система Solaris 66
- для операций изменения
  - db2nodes.cfg (UNIX) 206
  - проверка наличия 194
  - файл rhosts 209
  - файл конфигурации узлов 206
- документация
  - PDF 295
  - Информационный центр
    - установка 215
  - обзор 295
  - печатные 295
  - положения и условия использования 304
- домашняя файловая система
  - AIX 54
  - HP-UX 57
  - обзор 54

## 3

- загрузочные файлы установки 143
- задание
  - переменная среды LANG 6, 8
  - списки адресатов 180
  - списки уведомлений 180
- задачи после установки
  - записи главного меню 195
- заказ книг DB2 298
- замечания 307
- запуск Информационного центра 227
- зарезервированные порты
  - база данных DB2 36
- защита
  - группы пользователей 179
- значение языка по умолчанию
  - Windows 7
- значения ulimit 45

## И

- изменение
  - 32-битные экземпляры DB2 179
  - в 64-битные экземпляры 179
  - значение языка по умолчанию в Windows 7
  - Информационный центр DB2 300, 302
  - параметры ядра (HP-UX) 48
  - продукты баз данных DB2 133, 134
- изменение параметров ядра
  - HP-UX 48
  - Linux 48
  - операционная система Solaris 50
- изолированный пользователь
  - определение 43, 147
- импорт профилей 130
- интерактивная установка
  - прекращение процессов DB2 130
- Информационный центр
  - установка 215, 219, 221
- Информационный центр DB2
  - версии 299
  - изменение 300, 302

- Информационный центр DB2 *(продолжение)*
  - просмотр на различных языках 300
  - установка
    - Linux 221
    - Windows 219
    - опции 215
    - языки 300
- информация о комплектах поставки DB2 293
- информация о продуктах DB2 293

## К

- каталоги
  - совместный доступ 106
- Клиенты IBM Data Server 3
  - обзор 3
  - соединений
    - использование нескольких копий DB2 192
- книги
  - печатные
    - заказ 298
- кодовые страницы
  - поддерживаемые 5
- команда db2\_deinstall
  - удаление продуктов DB2 278
- команда db2\_install
  - установка продукта DB2 139, 223
- команда db2icrt
  - создание экземпляров 155
- команда db2iupdt
  - обновление 32-битных экземпляров до 64-битных 179
- команда db2licm
  - задание политики лицензирования 245
  - проверка соответствия 246
  - регистрация лицензий 244
  - управление лицензиями 241
- команда db2ls
  - список установленных продуктов и возможностей 175
- команда db2osconf
  - определение значений параметров конфигурации ядра 48
- команда db2rfe
  - включение возможностей root 85, 89
- команда db2setup
  - параметр языка 6
- команда db2val 175
- команда doce\_deinstall
  - процедура (procedure) 278
- команда doce\_install
  - процедура (procedure) 139, 223
- команды
  - db2\_deinstall 278
  - db2fs 177
  - db2idrop 277
  - db2ilist 276
  - db2licm 245
  - db2ls 175
  - db2nchg 33
  - db2osconf 48
  - db2rfe - включение возможностей root 85, 89
  - db2saml 162
  - db2secv82 179
  - db2setup 6
  - db2stop 276
  - doce\_deinstall 278
  - принудительные для программ 276
  - разрешение удаленного выполнения 209

- компакт-диски
  - монтаж в AIX 65
  - монтаж в HP-UX 66
  - монтаж в Linux 66
  - монтаж в операционной системе Solaris 66
- конфигурирование
  - инструмент 177
  - после установки вручную 147
  - протоколы связи
    - для локального экземпляра DB2 231
    - для удаленного экземпляра DB2 232
- копии DB2
  - деинсталляция 281
  - изменение копии по умолчанию после установки 180
  - несколько на одном компьютере
    - Linux 72
    - UNIX 72
    - Windows 39
  - управление 193
- копии клиентского интерфейса баз данных IBM
  - деинсталляция 281
  - изменение копии по умолчанию после установки 180
- копия DB2 по умолчанию
  - изменение после установки 180
- копия по умолчанию клиентского интерфейса баз данных IBM
  - изменение после установки 180

## Л

- лицензии
  - задание политик
    - команда db2licm 245
    - Центр лицензий 246
  - изменение пробной лицензии 244
  - обзор 241
  - применение 243
  - проверка соответствия 246
  - регистрация
    - команда db2licm 244
    - Центр лицензий 245

## М

- Мастер по установке DB2
  - идентификаторы языков 6
  - создание файлов ответов 100
  - установка IBM Tivoli Monitoring for Databases: агент DB2 267
  - установка серверов DB2
    - Linux 80
    - UNIX 80
  - установка серверов DB2 в UNIX 80
- монтаж
  - компакт-диски или диски DVD
    - AIX 65
    - HP-UX 66
    - Linux 66
    - операционная система Solaris 66

## Н

- наборы файлов
  - демоны db2fcmr 40
  - демоны db2fcms 40
  - описание 40

- Наглядное объяснение
  - учебный материал 303
- национальные версии
  - поддерживаемые языки интерфейса DB2 5

## О

- ограничения
  - установки без полномочий root 85
- Операторы SQL
  - вывод справки 299
- операционная система Solaris
  - изменение параметров ядра 50
  - монтаж компакт-дисков или дисков DVD 66
  - проверка работы NFS 62
  - создание необходимых пользователей 153
  - создание файловых систем 60
  - установка серверов DB2 79
- Операционная среда Solaris
  - требования для установки 22
- операционные системы
  - предварительные требования 9
- операционные системы Windows
  - деинсталляция DB2 273
  - значение языка по умолчанию
    - изменение 7
  - каталоги
    - совместного доступа 106
  - пакеты установки
    - распространение с помощью Microsoft Systems Management Server (SMS) 111
  - предоставление прав пользователям 35
  - проверка установки
    - среда многораздельных баз данных (partitioned database environment) 162
  - службы DB2 27
  - установка
    - клиенты IBM Data Server (требования) 14
    - при помощи файлов ответов 107
    - серверов DB2 при помощи мастера по установке DB2 70
    - серверы DB2 (порядок действий) 69
    - серверы DB2 (требования) 14
    - установка с использованием учетной записи пользователя без полномочий администратора
      - задание расширенных привилегий 31
    - учетные записи пользователей
      - установка продуктов серверов DB2 28
  - файлы ответов
    - редактирование 107
    - установка при помощи 105
- остановка
  - сервер администратора 275
  - экземпляры с полномочиями root 276
- остановка Информационного центра 227
- отбрасывание
  - экземпляры без полномочий root 280
  - экземпляры с полномочиями root 277
- ошибки
  - коды ошибок при использовании файла ответов
    - Linux 104
    - UNIX 104
    - Windows 115



## П

- пакетные файлы
  - установки с помощью файла ответов 116
- пакеты Fix Pack
  - деинсталляция 289
  - применение 196
  - установки без полномочий root 198
- параметр конфигурации fcm\_num\_buffers 35
- параметры конфигурации
  - fcm\_num\_buffers 35
- параметры конфигурации ядра
  - изменение в HP-UX 48
  - изменение в Linux 48
  - изменение в операционной системе Solaris 50
  - команда db2osconf (HP-UX) 48
  - рекомендуемые (HP-UX) 48
- пароли
  - правила 25
- Первые шаги
  - интерфейс 177
  - обновления продукта 194
  - проверка
    - установки DB2 161
  - удаление профиля Firefox 178
- переменная среды LANG
  - задание 6, 8
- переход
  - от одних продуктов баз данных DB2 к другим 134
- поддержка национальных языков
  - вывод db2setup 6
- положения и условия
  - использование публикаций 304
- пользователи
  - обзор 40
  - создание необходимых пользователей в AIX 149
  - создание необходимых пользователей в HP-UX 151
  - создание необходимых пользователей в Linux 152
  - создание необходимых пользователей в операционной системе Solaris 153
- правила
  - пароль 25
- привилегии пользователей
  - Windows 35
- примеры
  - файлы ответов 117
- проверка
  - доступ к реестру 94
  - доступность диапазона портов
    - Linux 53
    - UNIX 53
    - Windows 36
  - установки DB2
    - при помощи программы Первые шаги 161
- проверка копий DB2 175
- продукты баз данных DB2
  - изменение редакций 134
  - список 175
- протоколы связи
  - конфигурирование
    - для локального экземпляра DB2 231
    - для удаленного экземпляра DB2 232
  - экземпляр DB2 235
- профили
  - импорт 130
  - экспорт 130
- процессор командной строки (CLP)
  - проверка установки 162

- процессы
  - остановка
    - интерактивная установка 130
    - установка с помощью файла ответов 131

## Р

- разделы рабочих нагрузок
  - установка
    - продукты баз данных DB2 46
- реестр
  - проверка доступа 94
- рекомендуемые параметры 45

## С

- связи
  - создание связей каталогов 156
- связь
  - адреса 40
  - менеджер быстрой связи 40
- сервер администратора
  - остановка 275
- сервер администратора DB2 (DAS)
  - остановка 275
  - создание
    - процедура (procedure) 154
    - удаление 276
- серверы
  - настройка удаленного доступа 113
- серверы DB2
  - конфигурирование после установки вручную 147
  - многораздельные
    - подготовка среды Windows 33
  - настройка связи 233
  - обзор 3
  - установка
    - Linux 79
    - UNIX 79
    - Windows 70
- серверы баз данных
  - обзор 3
- серверы раздела базы данных
  - включение связи в UNIX 208
  - Установка при помощи файла ответов 103
- сеть
  - установочный пакет DB2, распространение 110
- службы DB2
  - Windows 27
- создание
  - базы данных примеров 161
  - необходимые пользователи в AIX 149
  - необходимые пользователи в HP-UX 151
  - необходимые пользователи в Linux 152
  - необходимые пользователи в операционной системе Solaris 153
  - пакеты на сервере SMS 109
  - файл rhosts 209
  - файла ответов с помощью мастера по установке DB2 100
- сокращение размера пакета Fix Pack 199
- списки адресатов
  - задание 180
- списки уведомлений
  - задание 180
- справка
  - задание языка 300

- справка *(продолжение)*
  - Операторы SQL 299
- среда многораздельной базы данных
  - активация Центра управления (UNIX) 211
  - проверка установок
    - UNIX 163
    - Windows 162
  - установка 91
- структуры каталогов
  - Linux 170
  - Windows 164
  - сравнения установки с полномочиями root и установки без полномочий root 84
- схема каталога
  - расширение
    - Windows 36
- сценарии HADR IBM Tivoli SA MP
  - деинсталляция 260
    - вручную 262
  - использование программы установки DB2 261
  - обновление 260
    - вручную 262
  - использование программы установки DB2 261
  - установка 260
    - вручную 262
  - использование программы установки DB2 261

## T

- требования
  - диск 10
  - значения ulimit 45
  - память 10
- требования к месту на диске 10
- требования к ограничениям пользователей 45
- требования к операционной системе
  - AIX 16
  - HP-UX 17
  - Linux 18
  - Windows 14
  - Операционная среда Solaris 22
- требования к памяти 10
- требования к программному обеспечению 9
  - AIX 16
  - HP-UX 17
  - Linux 18
  - Windows 14
  - Операционная среда Solaris 22
- требования к системе
  - для базы данных DB2 для Linux, UNIX и Windows 9

## У

- удаление
  - DAS 276
  - DB2 (root)
    - Linux 275
    - UNIX 275
  - база данных DB2
    - Windows 273
  - установок DB2 без полномочий root в UNIX 279
  - экземпляры без полномочий root 280
  - экземпляры с полномочиями root 277
- удаленные
  - команды, включение для UNIX 209

- удаленный доступ
  - настройка для базы данных сервера 113
- узлы
  - демон менеджера быстрой связи (UNIX) 40
- уровень драйвера IBM Data Server для JDBC и SQLJ по версиям DB2 11
- установка
  - DB2 Enterprise Server Edition (Windows) 33
  - DB2 for Linux на S/390 42
  - Linux на zSeries 42
  - без вывода сообщений 101, 105
  - вручную 154
    - db2\_install 139, 223
    - doce\_install 139, 223
    - загрузочные файлы установки для компонентов DB2 143
  - встраивание установочного образа DB2 129
  - дополнительные продукты 193
  - Информационный центр 215, 219, 221
  - использование SMS 108
  - использование файлов ответов 97
  - методы 3
    - db2\_install 139, 223
    - doce\_install 139, 223
    - при которых требуется конфигурирование вручную 137
  - настройка db2cli.ini 114
  - несколько копий DB2 39
  - обновление параметров среды AIX 50
  - особенности защиты 42
  - предварительные требования 9
  - проверка при помощи программы Первые шаги 161
  - проверка при помощи процессора командной строки 162
  - продуктов DB2 от имени пользователя без полномочий root 88
  - продукты DB2
    - вручную 154
    - способы установки, при которых требуется конфигурирование вручную 137
  - расширенные привилегии Windows 31
  - серверов разделов базы данных с помощью файлов ответов 93
  - серверы раздела базы данных 54
    - файлы ответов 103
  - список продуктов баз данных DB2 175
  - требования
    - AIX 16, 46
    - HP-UX 17
    - Linux 18
    - Windows 14
    - Операционная среда Solaris 22
  - установка IBM Tivoli Monitoring for Databases: агент DB2 267
  - учетные записи пользователей баз данных DB2 (Windows) 28
  - файлы ответов 106
    - SMS (Microsoft Systems Management Server) 111
    - коды ошибок 104, 115
    - типы 99
  - установка без вывода сообщений 101, 105
  - использование файлов ответов 97
  - ключевые слова 117
  - установка сетевой файловой системы (Network File System, NFS)
    - в AIX 16
    - в HP-UX 17
    - в Linux 18
    - в операционной среде Solaris 22

- установки без полномочий root
  - включение возможностей уровня root 89
  - деинсталляция 280
  - значения ulimit 45
  - обзор 83
  - ограничения 85
  - пакеты Fix Pack 198
  - различия 84
  - структура каталогов 84
  - установка 88
- установки с полномочиями root
  - различия 84
  - структура каталогов 84
- установочный образ
  - встраивание в прикладные программы 129
- установочный пакет
  - распространение по сети 110
- устранение неисправностей
  - оперативная информация 304
  - учебные материалы 304
- утилиты
  - генератор файлов ответов (response file generator) 115
- учебные материалы
  - диагностика ошибок 304
  - Наглядное объяснение 303
  - устранение неисправностей 304
- учетные записи пользователей
  - необходимые для установки (Windows) 28
  - пользователь экземпляра (Windows) 28
  - сервер администратора DB2 (Windows) 28

## Ф

- файл db2cli.ini
  - конфигурирование 114
- файл db2nodes.cfg
  - изменение 206
  - поле netname 33
  - формат 200
- файл rhosts
  - изменение 209
  - создание 209
- файл конфигурации менеджера баз данных
  - изменение для TCP/IP 238
- файл служб
  - изменение
    - связь TCP/IP 238
- файл установки
  - импорт в SMS 109
- файловые системы
  - создание для многораздельного сервера DB2 54
    - Linux 59
    - операционная система Solaris 60
- файлы
  - создание связей 156
- файлы конфигурации узлов
  - обновление (UNIX) 206
  - описание 200
- файлы ответов
  - генератор
    - обзор 115
  - деинсталляция 105, 274
  - запуск установки 107
  - импорт профиля конфигурации 130
  - ключевые слова 117
  - коды ошибок установки 104, 115
  - обзор 97

- файлы ответов (*продолжение*)
  - положение 97, 100
  - примеры 117
  - создание
    - UNIX 101
    - Windows 107
    - Мастер по установке DB2 100
  - установка
    - Linux и UNIX 102
    - UNIX 101
    - Windows 105
    - использование SMS 111
    - обеспечение доступности файлов DB2 106
    - пакетные файлы 116
    - прекращение процессов DB2 131
    - серверы раздела базы данных 93, 103
    - типы 99
    - экспорт профиля конфигурации 130

## Ц

- Центр лицензий
  - задание политики лицензирования 246
  - изменение пробной лицензии 244
  - проверка соответствия 246
  - регистрация лицензий 245
  - управление лицензиями 241
- Центр управления
  - конфигурирование связи сервера DB2 233

## Э

- экземпляры
  - root
    - удаление 277
  - задание протоколов связи 235
  - конфигурирование
    - связь TCP/IP 157, 237
  - остановка
    - без полномочий root 279
    - остановка без полномочий root 279
    - остановка с полномочиями root 276
    - отбрасывание 277
    - создание
      - с помощью db2icrt 155
    - удаление 277
    - удаление установок без полномочий root 280
  - экземпляры без полномочий root
    - отбрасывание 280
    - удаление 280
  - экземпляры с полномочиями root
    - отбрасывание 277
    - удаление 277
  - экспорт
    - профили 130

## Я

- языки
  - идентификаторы языков для мастера по установке DB2 6
  - поддерживаемые 5
  - языки интерфейса 5
  - изменение
    - UNIX 8
    - Windows 7







Напечатано в Дании

GC89-1142-00



Spine information:

IBM DB2 9.7 для Linux, UNIX и Windows

Установка серверов DB2

